

# **PEDAGOGIK MAHORAT**

**5**  
**2022**



ISSN 2181-6883

# PEDAGOGIK MAHORAT

**Ilmiy-nazariy va metodik jurnal**

**5-son (2022-yil, oktabr)**

**Jurnal 2001-yildan chiqa boshlagan**

**Buxoro – 2022**

## PEDAGOGIK MAHORAT

### Ilmiy-nazariy va metodik jurnal 2022, № 5

Jurnal O‘zbekiston Respublikasi Vazirlar Mahkamasi huzuridagi OAK Rayosatining 2016-yil 29-dekabrda qarori bilan **pedagogika** va **psixologiya** fanlari bo‘yicha dissertatsiya ishlari natijalari yuzasidan ilmiy maqolalar chop etilishi lozim bo‘lgan zaruriiy nashrlar ro‘yxatiga kiritilgan.

Jurnal 2001-yilda tashkil etilgan.

Jurnal 1 yilda 6 marta chiqadi.

Jurnal O‘zbekiston matbuot va axborot agentligi Buxoro viloyat matbuot va axborot boshqarmasi tomonidan 2016-yil 22-fevral № 05-072-sonli guvohnoma bilan ro‘yxatga olingan.

**Muassis: Buxoro davlat universiteti**

**Tahririyat manzili:** 200117, O‘zbekiston Respublikasi, Buxoro shahri Muhammad Iqbol ko‘chasi, 11-uy  
Elektron manzil: nashriyot\_buxdu@buxdu.uz

#### TAHRIR HAY’ATI:

**Bosh muharrir:** Adizov Baxtiyor Rahmonovich – pedagogika fanlari doktori, professor

**Mas’ul kotib:** Sayfullayeva Nigora Zakiraliyevna – pedagogika fanlari bo‘yicha falsafa doktori (PhD)

*Xamidov Obidjon Xafizovich, iqtisodiyot fanlari doktori, professor*

*Begimqulov Uzoqboy Shoyimqulovich, pedagogika fanlari doktori, professor*

*Navro‘z-zoda Baxtiyor Nigmatovich – iqtisodiyot fanlari doktori, professor*

*Mahmudov Mels Hasanovich, pedagogika fanlari doktori, professor*

*Ibragimov Xolboy Ibragimovich, pedagogika fanlari doktori, professor*

*Rasulov To‘lqin Husenovich, fizika-matematika fanlari doktori (DSc), dotsent*

*Yanakiyeva Yelka Kirilova, pedagogika fanlari doktori, professor (N. Rilski nomidagi Janubiy-G‘arbiy Universitet, Bolgariya)*

*Andriyenko Yelena Vasilyevna pedagogika fanlari doktori, professor (Novosibirsk davlat pedagogika universiteti Fizika, matematika, axborot va texnologiya ta’limi instituti, Novosibirsk, Rossiya)*

*Romm Tatyana Aleksandrovna pedagogika fanlari doktori, professor (Novosibirsk davlat pedagogika universiteti Tarix, gumanitar va ijtimoiy ta’lim instituti, Novosibirsk, Rossiya)*

*Chudakova Vera Petrovna, psixologiya fanlari nomzodi (Ukraina pedagogika fanlari milliy akademiyasi, Ukraina)*

*Hamroyev Alijon Ro‘ziqulovich – pedagogika fanlari doktori (DSc), dotsent*

*Qahhorov Siddiq Qahhorovich, pedagogika fanlari doktori, professor*

*Mahmudova Muyassar, pedagogika fanlari doktori, professor*

*Kozlov Vladimir Vasilyevich, psixologiya fanlari doktori, professor (Yaroslavl davlat universiteti, Rossiya)*

*Tadjixodjayev Zokirxo‘ja Abdusattorovich, texnika fanlari doktori, professor*

*Amonov Muxtor Raxmatovich, texnika fanlari doktori, professor*

*O‘rayeva Darmonoy Saidjonovna, filologiya fanlari doktori, professor*

*Durdiyev Durdimurod Qalandarovich, fizika-matematika fanlari doktori, professor*

*Mahmudov Nosir Mahmudovich, iqtisodiyot fanlari doktori, professor*

*Olimov Shirinboy Sharofovich, pedagogika fanlari doktori, professor*

*Chariyev Irgash To‘rayevich, pedagogika fanlari doktori, professor*

*Qiyamov Nishon Sodiqovich, pedagogika fanlari doktori (DSc), professor*

*Shomirzayev Maxmatmurod Xuramovich, pedagogika fanlari doktori, professor*

*Ro‘ziyeva Dilnoza Isomjonovna, pedagogika fanlari doktori, professor*

*Qurbonova Gulnoz Negmatovna, pedagogika fanlari doktori (DSc)*

*To‘xsanov Qahramon Rahimboyevich, filologiya fanlari doktori, dotsent*

*Nazarov Akmal Mardonovich, Psixologiya fanlari bo‘yicha falsafa doktori (PhD), dotsent*

*Jumaev Rustam G‘aniyevich, siyosiy fanlari bo‘yicha falsafa doktori (PhD), dotsent*

*Zaripov Gulmurot Toxirovich, texnika fanlari nomzodi, dotcent.*

## ПЕДАГОГИЧЕСКОЕ МАСТЕРСТВО

Научно-теоретический и методический журнал

№ 5, 2022

Решением Высшей аттестационной комиссии при Кабинете Министров Республики Узбекистан от 29 декабря 2016 года журнал включён в перечень изданий, рекомендованных для публикации научных результатов статей по направлениям «Педагогика» и «Психология».

Журнал основан в 2001 году

Журнал выходит 6 раз в год

Журнал зарегистрирован Бухарским управлением агентства по печати и массовой коммуникации Узбекистана.

Свидетельство о регистрации средства массовой информации № 05-072 от 22 февраля 2016 г.

**Учредитель:** Бухарский государственный университет

**Адрес редакции:** 200117, Узбекистан, г. Бухара, ул. Мухаммад Икбол, 11.

E-mail: nashriyot\_buxdu@buxdu.uz

### РЕДАКЦИОННАЯ КОЛЛЕГИЯ:

**Главный редактор:** Адизов Бахтиёр Рахманович – доктор педагогических наук, профессор

**Ответственный редактор:** Сайфуллаева Нигора Закиралиевна – доктор философии педагогических наук (PhD)

*Хамидов Обиджон Хафизович, доктор экономических наук*

*Бегимкулов Узакбай Шаимкулович, доктор педагогических наук, профессор*

*Навруз-заде Бахтиёр Нигматович, доктор экономических наук, профессор*

*Махмудов Мэлс Хасанович, доктор педагогических наук, профессор*

*Ибрагимов Холбой Ибрагимович, доктор педагогических наук, профессор*

*Расулов Тулкин Хусенович, доктор физико-математических наук, доцент*

*Янакиева Елка Кирилова, доктор педагогических наук, профессор (Болгария)*

*Андрюченко Елена Васильевна (Институт физико-математического, информационного и технологического образования НГПУ, Новосибирск, Россия)*

*Ромм Татьяна Александровна (Институт истории, гуманитарного, социального образования ФГБОУ ВО НГПУ, Новосибирск, Россия)*

*Чудакова Вера Петровна, кандидат психологических наук (Национальная академия педагогических наук Украины, Украина)*

*Хамроев Алижон Рузикулович, доктор педагогических наук (DSc), доцент*

*Каххаров Сиддик Каххарович, доктор педагогических наук, профессор*

*Махмудова Муяссар, доктор педагогических наук, профессор*

*Козлов Владимир Васильевич, доктор психологических наук, профессор (Ярославль, Россия)*

*Таджиходжаев Закирходжа Абдусаттарович, доктор технических наук, профессор*

*Аманов Мухтор Рахматович, доктор технических наук, профессор*

*Ураева Дармоной Саиджановна, доктор филологических наук, профессор*

*Дурдиев Дурдимурад Каландарович, доктор физико-математических наук, профессор*

*Махмудов Насыр Махмудович, доктор экономических наук, профессор*

*Олимов Ширинбой Шарофович, доктор педагогических наук, профессор*

*Чариев Иргаш Тураевич, доктор педагогических наук, профессор*

*Киямов Нишон Содикович, доктор педагогических наук, профессор*

*Шомирзаев Махматмурод Хурамович, доктор педагогических наук, профессор*

*Рузиева Дилноза Исомжоновна, доктор педагогических наук, профессор*

*Курбонова Гулноз Нематовна, доктор педагогических наук (DSc)*

*Тухсанов Кахрамон Рахимбоевич, доктор филологических наук, доцент*

*Назаров Акмал Мардонович, доктор философии психологических наук (PhD), доцент*

*Жумаев Рустам Ганиевич, доктор философии политических наук (PhD), доцент*

*Зарипов Гулмурот Тохирович, кандидат технических наук, доцент*

## PEDAGOGICAL SKILLS

### The scientific-theoretical and methodical journal

№ 5, 2022

By the decision of the Higher Attestation Commission under the Cabinet of Ministers of the Republic of Uzbekistan dated December 29, 2016, the journal was included in the list of publications recommended for publishing scientific results of articles in the areas of «Pedagogv» and «Psychologv».

The journal was founded in 2001.

The journal is published 6 times a year

The journal is registered by the Bukhara Department of the Agency for Press and Mass Communication of Uzbekistan.

The certificate of registration of mass media № 05-072 of 22 February 2016

**Founder: Bukhara State University**

**Publish house:** 200117, Uzbekistan, Bukhara, Muhammad Ikbol Str., 11.

E-mail: nashriyot\_buxdu@buxdu.uz

#### EDITORIAL BOARD:

**Chief Editor:** Pedagogical Sciences of Pedagogy, Prof. Bakhtiyor R. Adizov.

**Editor:** Doctor of Philosophy in Pedagogical Sciences (PhD), Nigora Z. Sayfullaeva

*Doctor of Economics Sciences Prof. Obidjon X. Xamidov*

*Doctor of Pedagogical Sciences, Prof. Uzokboy Sh. Begimkulov*

*Doctor of Economics Sciences, Prof. Bakhtiyor N. Navruz-zade*

*Doctor of Pedagogical Sciences, Prof. Mels Kh. Mahmudov*

*Doctor of Pedagogical Sciences, Prof. Holboy I.Ibragimov*

*Doctor of Physical and Mathematical Sciences (DSc), Doc. Tulkin Kh. Rasulov*

*Doctor of Pedagogical Sciences, Prof. Yelka K. Yanakieva (Bulgaria)*

*Doctor of Pedagogical Sciences, Prof. Andrienko Yelena Vasilyevna (Russia)*

*Doctor of Pedagogical Sciences, Prof. Romm Tatyana Aleksandrovna (Russia)*

*Candidate of Psychology, Vera P. Chudakova (Kiev, Ukraina)*

*Doctor of Pedagogical Sciences (DSc), Doc. Alijon R. Hamroev*

*Doctor of Pedagogical Sciences, Prof. Siddik K. Kahhorov*

*Doctor of Pedagogical Sciences, Prof.M.Mahmudova*

*Doctor of Psychology, Prof. Vladimir V. Kozlov (Yaroslavl, Russia)*

*Doctor of Technical sciences, Prof. Zakirkhodja A. Tadjikhodjaev*

*Doctor of Technical sciences, Prof. Mukhtor R.Amanov*

*Doctor of Philology, Prof. Darmon S. Uraeva*

*Doctor of Physical and Mathematical Sciences, Prof. Durdimurod K. Durdiev*

*Doctor of Economics, Prof. Nasir N. Mahmudov*

*Doctor of Pedagogical Science, Prof. Shirinboy Sh. Olimov*

*Doctor of Pedagogical Science, Prof. Irgash T. Chariev*

*Doctor of Pedagogical Science, Prof. Nishon S. Kiyamov*

*Doctor of Pedagogical Sciences, Prof. Maxmatmurod X. Shomirzaev*

*Doctor of Pedagogical Sciences, Prof. Dilnoza I. Ruzieva*

*Doctor of Pedagogical Sciences, Prof. Gulnoz N. Qurbonova*

*Doctor of Philology, Doc. Qahramon R.Tuxsanov*

*Doctor of Psychology, Doc. Akmal M. Nazarov*

*PhD in Political Sciences, Doc. Rustam G.Jumaev*

*Candidate of technical sciences, Doc. Gulmurot T. Zaripov*

MUNDARIJA

№	Familiya I.Sh.	Mavzu	Bet
<b>DOLZARB MAVZU</b>			
1.	<i>АЛЛАЕРОВА Ноила Яхшинон қизи</i>	Талабаларда гендер тенглик тафаккурини шакллантириш ижтимоий педагогик муаммо сифатида	7
<b>PEDAGOGIKA VA PSIXOLOGIYA</b>			
2.	<i>G‘ULOMOV Jobirbek G‘iyos o‘g‘li</i>	Pedagogika yo‘nalishida tahsil oluvchi talaba yoshlarda dindorlikning individual strukturasi namoyon bo‘lishining ijtimoiy-psixologik xususiyatlari	10
3.	<i>DILOVA Nargiza Gaybullayevna, NE‘MATOVA Flora Baxtiyor qizi</i>	O‘qish darslari asosida o‘quvchilarning kommunikativ kompetensiyalarini shakllantirishning samaradorlik darajasini ifodalovchi tajriba-sinov ishlarining statistik tahlili	14
4.	<i>DJALOLOV Furqat Fattohovich</i>	Ta’lim natijalarini qayd etish texnologiyasi	17
5.	<i>ЖЎРАЕВА Соҳибжамол Норқобиловна</i>	Замонавий педагог габитар имижи	23
6.	<i>KAMALOVA Nilufar Ilhomovna</i>	Malaka oshirish tizimida dasturlash tilini o‘qitish metodikasi	28
7.	<i>MAVLONOVA Gulchehra</i>	Bo‘lajak o‘qituvchilarning axloqiy kompetensiyasi va uni rivojlantirish omillari	32
8.	<i>МЕЛИБАЕВА Рузахон Насировна</i>	Тиббиётда психодиагностик методикаларини қўллаш муаммолари	37
9.	<i>MENGLIYEV Islom Abdumuratovich</i>	Talabalarga fanlararo bog‘liqlikni o‘rgatish samaradorligini oshirishda axborot texnologiyalari imkoniyatlaridan foydalanish	42
10.	<i>МУСАЕВА Нодира, МУСАЕВА Нафиса</i>	Развитие теоретических основ таксономии учебных целей	49
11.	<i>ОМОНОВ Шерали Иброхим ўгли</i>	Рекламани идрок этишга шахс ижтимоий установакаларининг таъсири	54
12.	<i>СИДДИКОВ Хасан Тахирович</i>	Олий таълимда тарбиявий жараёнларни ташкил этишнинг инновацион шакллари	58
13.	<i>СОХИБОВ Акрам Рустамович</i>	Олий таълим муассасалари раҳбарларининг инновацион компетенциялари ва уларни ривожлантиришнинг асосий йўналишлари	63
14.	<i>ТО‘RAYEV Shuxratjon Farmonovich</i>	Kredit-modul tizimida mustaqil ta’limni tashkil etish	69
15.	<i>ХАШИМОВА Масуда Камилжановна</i>	Самостоятельная деятельность студентов	74
<b>МАКТАБГАЧА VA BOSHLANG‘ICH TA‘LIM</b>			
16.	<i>ASHUROVA Zarina Muxitdinovna</i>	Maktabgacha ta’limda Steam texnologiyasidan foydalanish samaradorligini aniqlashga oid tajriba-sinov ishlari tahlili	82
17.	<i>ABDULLAYEV Mehridin Junaydulloyevich</i>	Umumta’lim maktablari o‘quvchilarning tezkorlik jismoniy sifat ko‘rsatkichlari dinamikasi	86
18.	<i>АТАЖОНОВА Аноргул Жуманиязовна</i>	Бошланғич синф она тили дарсларида дидактик воситалардан фойдаланиш технологияси	90
19.	<i>SAIDOVA Nodira Mustakimovna</i>	Immanent va kontekstli yondashuv asosida sinfdan tashqari adabiyot darslarini loyihalashtirish jarayonining mazmuni	94

20.	<b>НАКИМОВА Nargiza Supxanovna</b>	Boshlang'ich sinf o'quvchilari hayotida ijtimoiy-huquqiy me'yorlarning o'rni	98
<b>FILOLOGIYA VA TILLARNI O'QITISH</b>			
21.	<b>ATASHIKOVA Nilufar Anarmatovna</b>	Case-study method as an effective condition for the formation of professional foreign language communication of students-economists	102
22.	<b>ИСМАИЛОВ Анвар Рустамович</b>	Тил таълими йўналишидаги ОТМнинг педагогик маданиятли ва компетентли чет тили ўқитувчисининг тимсоли	106
23.	<b>МАТЕНОВ Рашид Бекимбетович</b>	Теоретическое осмысление вариантности как особого языкового явления при формировании языковой компетентности студентов	110
<b>ANIQ VA TABIIY FANLARNI O'QITISH</b>			
24.	<b>АЧИЛОВА Maxbuba Kamalovna</b>	Akademik litsey o'quvchilariga anorganik birikmalarning eng muhim sinflari mavzusini o'qitishda modulli texnologiyasini joriy etish shakllari	115
25.	<b>ЖўРАЕВ Хуснидин Олтинбойевич</b>	Интеграциялашган медиатаълим тизимини яратишда муқобил энергия манбалари қурилмаларидан фойдаланишга оид педагогик тажриба-синов натижалари	120
26.	<b>ЗОИРОВА Лола Хамидовна</b>	Проведение урока-лекции на тему: “Радиационное поражение и загрязнение” с использованием метода “Обратная связь”	128
27.	<b>МАМАЖОНОВ Shuxratjon Askarovich</b>	Oliy ta'limda ekologik tarbiya mexanizmlarini rivojlantirish texnologiyalari	134
28.	<b>МУРОДОВА М.Х., БАДИЕВА Д.М.</b>	Чизмачиликдан ўқувчилар билимининг таҳлили	139
29.	<b>ODILXO'JAZODA Nigoraxon Baxtiyorxo'ja qizi</b>	Oliy ta'lim muassasalari kimyo o'qituvchilari kasbiy kompetentligini aniqlash mezonlari	147
30.	<b>ERGASHOV Mansur Yarashovich, SATTOROVA Sarvinoz Zafar qizi</b>	Umumiy o'rta ta'lim maktablarida organik kimyo fanini o'qitishda modul texnologiyasidan foydalanish	155
<b>IQTISODIY TA'LIM VA TARBIYA</b>			
31.	<b>САИДКУЛОВА Фируза Фармоновна</b>	Правовые и нормативные основы развития экономической компетенции у студентов	159
<b>PEDAGOGIK TA'LIMOTLAR TARIXI</b>			
32.	<b>МАТМУРАТОВ Азизбек Абдиқаримович</b>	Фаридиддин Атторнинг педагогик таълимоти ва уни таълим тизимига жорий этиш услублари	164
33.	<b>ЯКУБОВА Шахноза Эркинбаевна</b>	Позитив дунёқарашни шакллантиришга оид маънавий педагогик мероснинг мазмун-моҳияти	168
34.	<b>IBAYDULLAYEVA Umida</b>	Sharq mutafakkirlarining ota-ona va farzand munosabati borasidagi fikrlari	172

## DOLZARB MAVZU

АЛЛАЕРОВА Ноила Яхшинов қизи

Самарқанд давлат чет тиллар институти  
мустақил тадқиқотчиси

### ТАЛАБАЛАРДА ГЕНДЕР ТЕНГЛИК ТАФАККУРИНИ ШАКЛЛАНТИРИШ ИЖТИМОЙ ПЕДАГОГИК МУАММО СИФАТИДА

*Мақола бугунги кунда талабаларда гендер тенглик тафаккурини шакллантиришнинг педагогик шарт-шароитларини аниқлаш, таҳлил қилиш, педагогикадаги долзарб масалаларга бағишланган.*

**Калит сўзлар:** тенг ҳуқуқлилик, гендер тафаккур, инновацион фаолият, шахсий компетентлилик, позитив дискриминация, гендер тенглик, гендер сиёсат.

### ФОРМИРОВАНИЕ МЫШЛЕНИЯ ГЕНДЕРНОГО РАВЕНСТВА У СТУДЕНТОВ В КАЧЕСТВЕ СОЦИАЛЬНО-ПЕДАГОГИЧЕСКОЙ ПРОБЛЕМЫ

*Статья посвящена выявлению педагогических условий, анализу и актуальным вопросам формирования мышления гендерного авноправия у студентов на сегодняшний день.*

**Ключевые слова:** равноправие, гендерное мышление, инновационная активность, личностная компетентность, позитивная дискриминация, гендерное равенство, гендерная политика.

### FORMING STUDENTS' GENDER EQUALITY THINKING AS A SOCIAL AND PEDAGOGICAL PROBLEM

*The article is devoted to the identification, analysis and topical issues of the pedagogical conditions for the formation of gender equality thinking among students today.*

**Key words:** equality, gender thinking, innovative activity, personal competence, positive discrimination, gender equality, gender policy.

**Кириш.** Ўзбекистон Республикасининг Конституциясида хотин-қизлар ва эркекларнинг тенг ҳуқуқлиги мустақамлаб қуйилган бўлса-да, ушбу масалада ўз ечимини топиши лозим бўлган қирралар мавжуд, яъни жамият аъзолари ўртасида гендер тафаккурни шакллантириш ва шу аснода таълим тизимида фаолият олиб бораётган аёллар нуфузини ошириш муҳим аҳамият касб этади. Конституцияда жуда кўплаб ҳуқуқлар тилга олинган, лекин уларнинг деярли барчаси ҳақида қонунлар бор. Масалан, таълим олиш, соғлиқни сақлаш, сўз эркинлиги ва ҳоказо. Конституция бош қомус сифатида ҳуқуқларни жамлайди ва қарор қилади. Аммо уларни амалга ошириш тизими ва ҳимоялаш механизмларини қонунларда батафсил баён этишга доим эҳтиёж бор. Шу маънода гендер тенглик тўғрисидаги Қонун жинслараро тенг ҳуқуқ ҳамда имкониятларни таъминлаш, бу борадаги ижтимоий муносабатларни тартибга солиш мақсадида ишлаб чиқилган.

**Асосий қисм.** Бугунги кунда ўқитувчининг инновацион фаолиятини ташкил этиш, педагогик жараёни бошқариш, педагогик жараёндаги хориж тажрибаларини ўрганиш, уларни янгилаш изохлаш масалаларини тадқиқ этиш, унинг узвийлиги ва узлуксизлигини таъминлаш, таълим мазмунини умумевропа халқаро стандартлари асосида ташкил этиш, мутахассисларнинг умуммаданий, махсус, касбий ва шахсий компетентлигини ривожлантиришга қаратилган масалалар алоҳида долзарблик ва аҳамият касб этмоқда. Шундай экан, бугунги кунда талабаларда гендер тенглик тафаккурини шакллантиришнинг педагогик шарт-шароитларини аниқлаш, таҳлил қилиш педагогикадаги долзарб масалалар сирасига қиради. Энди давлат органларида хотин-қизлар ва эркеклар учун тенг ҳуқуқ ҳамда имкониятларни таъминлаш масалалари бўйича ваколатли мансабдор шахс белгиланмоқда. Ваколатли шахснинг мажбуриятларини бажариш давлат органи раҳбарининг ўринбосарларидан бирининг зиммасига юклатилади. Демак, гендер тенглик масаласига қорхона ва ташкилотнинг ўзида муносабат билдириш ва вазиятни ўнглаш механизмининг такомиллаштиришга эҳтиёж мавжуд.

Тадқиқотимиз доирасидаги таҳлиллардан аён бўлишича, гендер тенглик мавзуси “позитив дискриминация” деган тушунча билан боғлиқликда қаралиши кўзга ташланмоқда ва у кўп тилга олинмапти, муҳокама қилинмоқда. Бу масала юзасидан айрим жиҳатларни ёритишга эҳтиёж борлиги маълум бўлди.



Позитив дискриминация – бу кам сонли бўлган гуруҳ ёки қатламга алоҳида имкониятлар ва квоталар бериш дегани. У корхонада, таълимда, илмда ва ҳоказо соҳаларда гендер тенгликка эришиш учун қўлланадиган усулдир. Масалан, Ўзбекистонда олима, муҳандис, дастурчи, жарроҳ (ва ҳоказо) аёллар кам. Ушбу соҳаларда аёлларнинг кўпайишига эса эҳтиёж мавжуд. Шундай шароитда қизларни ушбу йўналишларга кўпроқ жалб қилиб ўқитиш, бунинг учун уларга алоҳида шарт-шароитлар яратиш позитив дискриминация ҳисобланади.

Қонунда давлат хизматида гендер сиёсатини амалга ошириш учун вақтинчалик тарзда бир жинсдаги хизматчилар учун квоталаш тизими жорий этилмоқда. Яъни ҳар бир давлат корхона ва ташкилотларида хотин-қизлар ва эркеклар вакиллигининг мутаносиблиги таъминлангунча вақтинчалик жинс квоталари белгиланади. Мутаносибликка эришилгач, квоталар бекор қилиниши мумкин.

Анъанавий ўзбек жамиятида позитив дискриминацияга катта эҳтиёж мавжуд. Чунки аёлларимизнинг таълим олиши, илм билан шуғулланиши ва ижтимоий фаоллигини рағбатлантиришга эҳтиёж катта. Қолаверса, жамиятимизда аёллар зиммасига ортилган маиший мажбуриятлар юки ҳам оғир.

Машҳур социолог Энтони Гидденс "гендер" тушунчасини - бу "эркак ва аёл ўртасидаги жисмоний фарқ эмас, балки эркеклик ва аёлликнинг ижтимоий шаклланган хусусиятлари" деб тушунтиради. Гендер сўзи педагогика нуқтаи назаридан, биринчи навбатда, "эркаклар ва аёллар учун мос келадиган хатти-ҳаракатларга оид ижтимоий умидлар" деган маънони англатади. Гендер атамаси гендер фарқларининг табиий эмас, балки ижтимоий-маданий сабабини таъкидлаш учун мўлжалланган.

Гендерлик ҳақидаги тадқиқотлар тарих, тилшунослик, сиёсатшунослик, социология, фалсафа ва бошқа муаммолари билан шуғулланадиган кўп компонентли ёки фанлараро билим соҳаси сифатида пайдо бўлади. Бу "катта" жамият даражасида ҳам, оилада ҳам, шахсий ҳаётда ҳам, эркеклар ва аёллар ўртасидаги ўзаро муносабатларнинг деярли барча масалаларини ўз ичига олади.

Умуман олганда, гендершуносликнинг ривожланиши ижтимоий фанларнинг барча соҳаларига "аёллар муаммоларини киритиш" деган маънони англатади. У асосан XX асрнинг 70-йилларидаги кучли аёллар ҳаракатининг босими остида пайдо бўлиб, инсоният тараққиётида, унинг маданияти ва тарихида аёлларнинг ролини умумий қайта баҳолашни қатъият билан изоҳлайди.

**Гендер тафаккур** - ижтимоий онгнинг барча шакллари: ахлоқ, сиёсат, ҳуқуқ, дин, фан, фалсафа, эстетика, иқтисод, экология соҳалари билан сингиб кетган. Гендер муносабатлари нафақат жинс вакиллари ўртасидаги муносабатларни, балки "бир хил муҳитдаги" муносабатларни ҳам ўз ичига олиши мумкин.

Гендер тафаккурнинг асосий функцияларидан бири креативлик функциясидир (ижодий функция).

Гендер тафаккур маълум бир маданият томонидан шаклланган гендер муносабатларини акс эттиради, шунингдек, уларнинг ижодий ривожланишида иштирок этади.

Гендер тафаккурнинг ижодий функциясига никоҳ ва оилавий муносабатларни тартибга солувчи маросим ва анъаналар, жамиятнинг мафкуравий, диний, сиёсий қарашларини акс эттирувчи ижтимоий-маданий тартибга солувчи компонентлар мисол бўлиши мумкин.

Гендер тафаккур аёллар ва эркеклар образларини яратади, уларнинг ижтимоий ролларини белгилайди, эркеклар ва аёлларни жинсига мос келадиган фаолият тури билан шуғулланишга ундайди. Ушбу функция гендер муносабатларини "гендер ролли ўйин" сифатида ифодалаш мумкин, бунда бу муносабатлар шунчаки мавҳум эмас, балки жамиятдаги, оиладаги ва интим муносабатлардаги хатти-ҳаракатлар қоидалари билан белгиланади. Турли хил ижтимоий ролларда бўлган ҳар бир шахс бир вақтнинг ўзида гендер ролини ўйнаши мумкин.

Гендер тафаккурнинг бу функцияси инсоннинг гендер ролини психологик актуаллаштириш нуқтаи назаридан баҳолашига сабаб бўлади.

Ижтимоий муносабатларда инсоннинг жинси уни маълум бир касб, маълум бир иш, яшаш жойини танлашга йўналтиради, бу қарама-қарши жинс вакилларининг унга бўлган муносабатини шакллантиришда муҳим рол ўйнайди.

**Хулоса.** Гендер тафаккур ижтимоий аҳамиятга эга бўлган фаолиятда муҳим хусусиятларни амалга ошириш истагини белгилайди. Бу функция спорт, санъат ва ҳарбий ишларда аниқ намоён бўлади.

Инсон маънавий-ахлоқий сифатлари, унинг саломатлиги билан чамбарчас боғлиқ. Талаба ёшларнинг маънавий-ахлоқий сифатларини-яъни саломатликни ошириш Ўзбекистон Республикаси комплекс ижтимоий сиёсатининг ажралмас қисми сифатида, жисмоний тарбия ва спорт билан бандлик,

талаба ёшларнинг маънавий-ахлоқий сифатларини ошириш соҳасига йўналтирилганлиги билан муҳим аҳамиятга эга.

Ўзбекистон Республикаси Президентининг 2017 йил 30 июндаги “Ёшларга оид давлат сиёсати самарадорлигини ошириш тўғрисида”ги, 2020 йил 6 ноябрь “Ўзбекистоннинг янги тараққиёт даврида таълим-тарбиява илм-фан соҳаларини ривожлантириш чора-тадбирлари тўғрисида”ги ПФ-6108-сон фармонлари ҳамда мазкур фаолиятга тегишли бошқа меъёрий-ҳуқуқий ҳужжатларда қуйилган вазифалар ёшларда гендер тенглик тафаккурини шакллантириш муҳим ижтимоий-педагогик масалалар ечимини топишга хизмат қилади.

#### Адабиётлар:

1. Мирзиёев Ш.М. Буюк келажакимизни мард ва олижаноб халқимиз билан бирга қураимиз. – Т.: “Ўзбекистон”, 2017. – 488 б.
2. Мирзиёев Ш.М. Миллий тараққиёт йўлимизни қатъият билан давом эттириб, янги босқичга ўтарамиз. 1-жилд. – Т.: “Ўзбекистон”, 2017. – 592 б.
- Мирзиёев Ш.М. Миллий тикланишдан – миллий юксалиш сари. 4-жилд.– Т.: “Ўзбекистон”, 2020. – 400 б.
3. Белогуров А.Ю. Модернизация процесса подготовки педагога в контексте инновационного развития общества: Монография. — М.: МАКС Пресс, 2016. — 116 с.
4. Гулобод Қудратуллоҳ кизи, Р.Ишмухамедов, М.Нормухаммедова. Анъанавий ва ноанъанавий таълим. – Самарқанд: “Имом Бухорий халқаро илмий-тадқиқот маркази” нашриёти, 2019. - 312 б.
5. Ежак Е.В. Психологическое обеспечение профессионального развития педагога в условиях рисков современного образования. Дисс... док.психол. наук. – Ростов-на-Дону.: 2017. - 315 с.
6. Иноятов У.И. ва бошқ. Педагогика: нопедагогик олий таълим муассасалари учун мўлжалланган дарслик.-Т.: ТДПУ – 2013. – 256 б.
7. Ишмухамедов Р.Ж., М.Юлдашев. Таълим ва тарбияда инновацион педагогик технологиялар (таълим тизими ходимлари, методисталар, ўқитувчилар, тарбиячи ва мураббийлар учун ўқув қўлланма) -Т.:2013.-279 б.
8. Макарова Н.С. Дидактика высшей школы. Монография / Н. С. Макарова, Н. А. Дука, Н. В. Чекалева. - 2-е изд., перераб. и доп. - М.: Издательство Юрайт, 2019 - 172 с.

**G‘ULOMOV Jobirbek G‘iyos o‘g‘li**

Nizomiy nomidagi Toshkent davlat pedagogika  
universiteti Informatika va uni o‘qitish metodikasi  
kafedrası o‘qituvchisi

### **TALABALARNING MEDIAKOMPETENTLIGINI RIVOJLANTIRISHGA QARATILGAN ELEKTRON AXBOROT-TA‘LIM RESURLARI**

Ushbu maqolada zamonaviy kompetent o‘qituvchi (pedagog) kelajak bunyodkori, yangi pedagogik texnologiyalar, nazariyalar, konsepsiyalarning muallifi, ishlab chiqaruvchisi, tadqiqotchisi, foydalanuvchisi va targ‘ibotchisidir ekani o‘z ifodasini topgan. Zamonaviy kompetent o‘qituvchi tomonidan dars mazmunidagi asosiy ma‘lumotlar va o‘quv materiallari shunday taqdim etilishi kerakki, u o‘quvchining vizual idrok qilish qobiliyatini osonlashtirsin. Zero, o‘qituvchi ta‘lim islohotining bosh ijrochisidir. Shu sababdan ham biz pedagog kadrlarning mediakompetentligining tuzilishi va mazmuni ishlab chiqdik. Bunda har bir o‘qituvchini qisqa vaqt ichida juda katta miqdordagi axborot to‘plamini o‘zlashtirish, qayta ishlash va amalda qo‘llay olishi o‘z aksini topgan.

**Kalit so‘zlar:** globallasuv jarayonida ta‘limni tashkil etish, kognitiv kompetensiya, video, audio, elektron ta‘lim resurslari.

### **ЭЛЕКТРОННЫЕ ИНФОРМАЦИОННО-ОБРАЗОВАТЕЛЬНЫЕ РЕСУРСЫ ДЛЯ РАЗВИТИЯ МЕДИАКОМПЕТЕНТНОСТИ СТУДЕНТОВ**

В данной статье показано, что современный компетентный педагог (педагог) является творцом будущего, автором, разработчиком, исследователем, пользователем и пропагандистом новых педагогических технологий, теорий, концепций. Современный грамотный учитель должен подавать в содержании урока основную информацию и учебный материал таким образом, чтобы это облегчало зрительное восприятие ученика. Ведь учитель – главный исполнитель образовательной реформы. По этой причине мы разработали структуру и содержание медиакompetentности педагогов. Это отражает способность каждого преподавателя усваивать, обрабатывать и применять большой объём информации за короткий промежуток времени.

**Ключевые слова:** организация образования в условиях глобализации, познавательная компетентность, видео, аудио, электронные образовательные ресурсы.

### **ELECTRONIC INFORMATION AND EDUCATIONAL RESOURCES FOR THE DEVELOPMENT OF MEDIA COMPETENCE OF STUDENTS**

This article is about the modern competent teacher, the creator of the future, the author, producer, researcher, user and promoter of new pedagogical technologies, theories and concepts. The basic competencies and teaching materials should be provided by a modern competent teacher in a way that facilitates the student's visual comprehension. After all, the teacher is the key to education reform. For this reason, we have developed the media competence of teachers: structure and content: it reflects the ability of each teacher to master, process and apply a large amount of information in a short time.

**Keywords:** organization of education in the process of globalization, cognitive competence, video, audio, e-learning resources.

**Kirish.** Globallasuv jarayonida ta‘limni tashkil etishda tezkorlik va sifat ko‘rsatkichlariga erishish muhim ahamiyatga ega. Zero, axborot oqimi tobora shiddatli tus olayotgan ayni vaziyatda pedagogika oliy ta‘lim muassasalari talabalarining mediakompetentligini rivojlantirish, zarur bilimlar bilan qurollantira olishga erishish har bir pedagogning kasbiy kompetentligini belgilovchi asosiy mezonlardan biri sanaladi.

Darslarni audio, video, animatsiyalarga boy multimedial materiallar, axborot-kommunikatsiya vositalari yordamida o‘tish talabalarni mediaga qiziqishini oshiradi. Elektron axborot-ta‘lim resursi (EATR) zamonaviy axborot-kommunikatsiya texnologiyalari, mustaqil ta‘lim olishning samarali usullarini qo‘llash orqali o‘quv materiallari va ilmiy ma‘lumotlarni chuqur o‘zlashtirishga mo‘ljallangan manbadir.

U talabalarda mustaqil ta’lim olish, ijodiy fikrlash malaka va ko’nikmalarini, media bilimlarini shakllantiradi [136].

Ayni vaqtda respublikada mustaqil ta’limni tashkil etish borasida muayyan tajriba to’plangan bo’lsa-da, biroq, uni yanada boyitishga nisbatan ehtiyoj mavjud. Ushbu ehtiyojni samarali qondirishning yo’llaridan yana biri – Elektron axborot-ta’lim resursini yaratish hisoblanadi. Xo’sh, Elektron axborot-ta’lim resursi o’zi nima?

Elektron axborot-ta’lim resursi – o’quv fan (modul)lari bo’yicha tizimlilik, izchillik, o’zaro muvofiqlik va yaxlitlik asosida shakllantirilib, o’quv materiallarini to’liq yoki qisman qamrab olgan holda kompyuter texnologiyasi yoki Internet axborot tarmog’ida (alohida) joylashtirilgan elektron nashrlar majmuidir [59].

Elektron darslik bu – ma’lum ketma-ketlikda tizimlashtirilgan va noqog’oz axborot tashuvchi (CD, DVD va h.k.) yoki internet texnologiyalarga asoslangan o’quv kursidir.

Mazkur yo’nalishda tadqiqot olib borayotgan Respublikamiz olimlaridan N.A.Muslimovning ta’kidlashicha elektron darsliklar quyidagi talablarga javob berishi zarur:

1) o’quv dasturi va o’quv-metodik ishlarini nashr etilishida qo’yiluvchi talablarga javob bera olishi (ilmiy-metodik kengash tomonidan tasdiqlanadi). Darslik muayyan soha yo’nalishi bo’yicha birinchi bor taqdim etilayotgan yoki avval nashr etilgan metodik qo’llanmaning elektron versiyasi sifatida tayyorlanganligi va mazmunan umumiy, maxsus yoki fakultativ kursga taalluqligi;

2) ma’lum o’quv kursi (yoki uning bir qismi)ning mazmunini ochib berish hamda o’quv-metodik maqsadlarga erishishga imkon bera oladigan darajada hajmga egaligi;

3) o’quv-metodik maqsadlarga erishishga yordam beruvchi ko’rgazmali elementlar (maksimal darajada kompyuterning multimedia imkoniyatlaridan foydalanish imkoniyati)ga egaligi;

4) materialning monitor ekranidan ko’rish va tarmoq bo’ylab joylashtirish xususiyatini inobatga olgan holda ishlab chiqilganligi;

5) matnda giperko’rsatmalarining mavjudligi bilan birga, zarur hollarda WEB manbalariga va boshqa axborot resurslarining ko’rsatilganligi;

6) materialni o’zlashtirish darajasining ta’lim oluvchi tomonidan mustaqil baholanishiga imkon beruvchi nazorat savollarining mavjudligi;

7) ko’plab tillarda ishlash, shuningdek, imkoniyati cheklangan talabalar uchun maxsus sharoitlarning yaratilganligi [101].

Ayni vaqtda respublikada ta’lim sifatini yaxshilash, samaradorligini oshirish yo’lida Elektron axborot-ta’lim resursini yaratish, ularni maxsus saytlarga joylashtirish, shuningdek, ulardan ta’lim amaliyotida samarali foydalanish ehtiyoji mavjud. Ushbu ehtiyojni inobatga olgan holda Pedagogika oliy ta’lim muassasalarida “Informatika va axborot texnologiyalari” hamda “Multimedia texnologiyalari” fanini o’qitish jarayonida talabalarning mediakompetentligini rivojlantirishga bag’ishlangan Elektron axborot-ta’lim resursini yaratish va amaliyotga joriy etish bo’yicha tayyorgarlik bosqichi yakunlandi.

### Informatika asoslari



1-rasm. Informatika asoslari nomli elektron axborot-ta’lim resursini kirish qismi



2-rasm. Informatika asoslari nomli elektron axborot-ta'lim resursini mundarija qismi

Pedagogika oliy ta'lim muassasalari talabalarini mediakompetentlikni rivojlantirishiga xizmat qiluvchi multimedia texnologiyalari nomli elektron axborot-ta'lim resursini, mediata'lim bo'limi mavjud. Bu bo'limda talabalar bilimini test orqali avtomatik baholash mumkin.

Pedagogika oliy ta'lim muassasalari talabalarini mediakompetentlikni rivojlantirishiga xizmat qiluvchi "Informatika asoslari" hamda "Multimedia texnologiyalari" nomli multimediali elektron axborot-ta'lim resurslari yaratildi. Ushbu yaratilgan resurslardan namunalar keltiramiz.

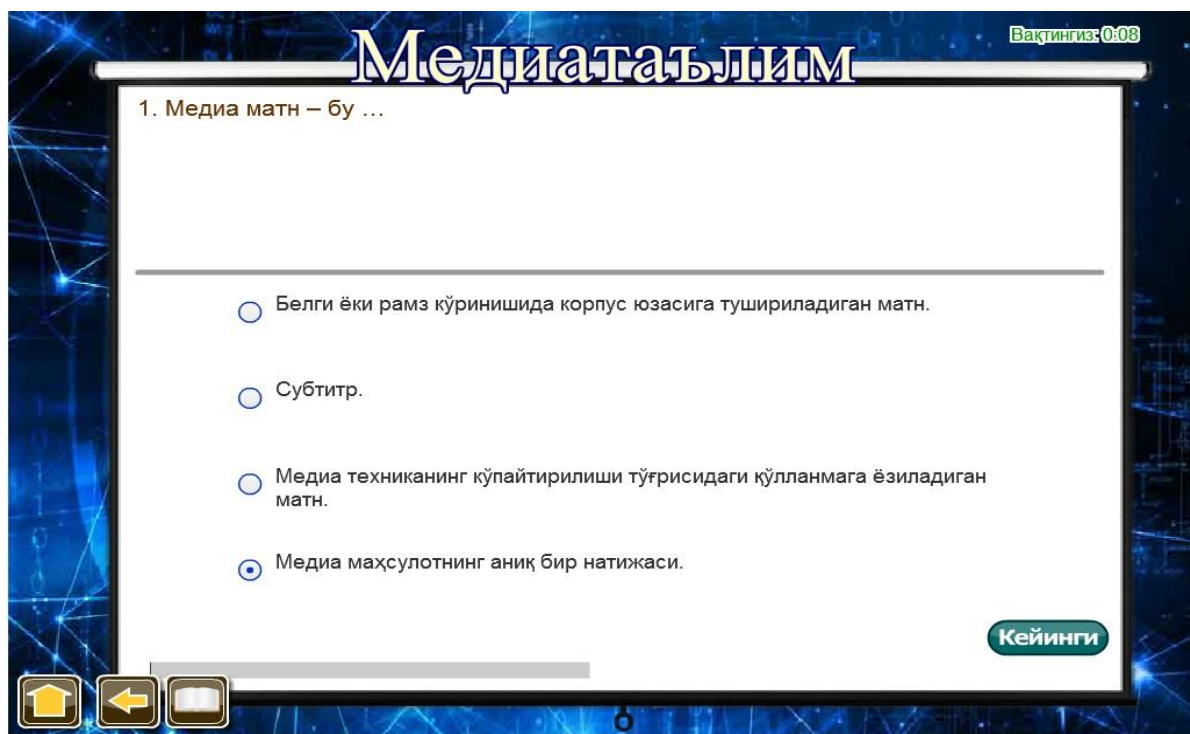

3-rasm. Multimedia texnologiyalari nomli elektron axborot-ta'lim resursini test bo'limi

**Natijalar.** "Axborot texnologiyalari" va "Mediakompetentlik"ning ijtimoiy va pedagogik xususiyatlarini hisobga olgan holda, tadqiqotlarimiz asosida bo'lg'usi zamonaviy pedagogning mediakompetentligini rivojlantirishga xizmat qiluvchi texnologiya ishlab chiqishga imkon tug'ildi. Bunda

mediabilim va uni qo‘llash, mediatahlil, mediakreativ bo‘yicha kompetentlik ko‘rsatkichlarini alohida, har birida rivojlanishning yuqori, o‘rta va past darajalari ajratilib, ko‘rsatilib, ishlab chiqildi.

Pedagogik oliy ta‘lim muassasalari talabalarining mediakompetentligini rivojlantirish tizimi ishlab chiqildi. Bu tuzilmaning maqsadi shundan iboratki, bunda talabalarning “Informatika va AT” kurslari asosida mediakompetentligini rivojlantirishga erishiladi. Tuzilma quyidagi tamoyillarni o‘z ichiga oladi. Kompetentli yondashuv –Innovatsion – Ko‘rgazmalilik – Tizimlilik – yaxlitlilik – Ketma-ketlik tamoyillaridir.

“Ta‘limda axborot texnologiyalari” kursini o‘qitish jarayonida informatika va axborot texnologiyalari, multimedia texnologiyalar vositasida rivojlantirish. Ta‘limda axborot texnologiyalari fan dasturiga bir qancha o‘zgartirishlar kiritishga tavsiyalar berildi. Ta‘limda axborot texnologiyalari fani mazmuni media tushunchalar bilan takomillashtirildi va o‘zaro bog‘langan elementlar aniqlandi: mediasiyosat – mediakompetentlik – mediaraqobat – mediasavodxonlik – mediatexnologiya – mediateahdid:

Mustaqil fikr, intellektual jihatdan rivojlangan, o‘z dunyoqarashiga ega bo‘lgan yoshlarni tarbiyalash har doimgidek dolzarb bo‘lib qolmoqda. Ayniqsa, dunyo taraqqiyoti shiddati, unda kechayotgan voqealar rivoji barcha sohalar kabi ta‘lim-tarbiya jarayoniga ham yangicha yondashuv, innovatsiyalarni tatbiq etishni taqozo etmoqda. Avvalo, bu o‘quv dasturlari, darsliklar, metodikalarni yanada takomillashtirish, o‘qituvchi-pedagoglar saviyasini muntazam oshirib borish, jarayonga eng zamonaviy va ilg‘or axborot hamda ta‘lim texnologiyalarini joriy etish bilan bog‘liq muammolarda ko‘rinmoqda.

**Xulosa.** Xulosa qilib aytganda, ta‘lim jarayonida elektron axborot ta‘lim resurslaridan unumli foydalanish natijasida o‘quvchi o‘quv materialini tez va qulay usulda, ya‘ni ko‘rish, eshitish orqali chuqurroq va mukammalroq o‘zlashtirish imkoniyati vujudga keladi. Yuqoridagi fikrlardan kelib chiqib, bo‘lajak o‘qituvchilarning – pedagogika oliy ta‘lim muassasalari talabalarining mediakompetentligini rivojlantirish mazmuni takomillashtirilib, mediakompetentlikni rivojlantirishga xizmat qiluvchi pedagogik texnologiya (sinkveyn, veyer va h.k)ni baholash uchun testlar ishlab chiqildi.

#### Adabiyotlar:

1. Djurayev R. Ta‘limda interfaol texnologiyalar. – Toshkent, 2010. – 87 b.
2. Muslimov, N. A. Bo‘lajak kasb ta‘limi o‘qituvchilarini kasbiy shakllantirish. - Toshkent: Fan - 2004. 120 b.
3. Toshpo‘latova, M. (2021). Til o‘qitishda korporadan foydalanish. Chet tillar va tilshunoslik jurnali, 2(5). 301-311.
4. Begimkulov, U. Sh., Djurayev, R.X., Isyanov, R.G., Sharipov, Sh.S., Adashboyev, Sh. M., Soy M.N. Pedagogik ta‘limni axborotlashtirish: nazariya va amaliyot. – Toshkent: Fan-2011, 177 b.
5. Temirov, A.A., Salimova, H.R. Pedagog kadrlar tayyorlashda zamonaviy axborot-kommunikatsiya texnologiyalaridan foydalanish. “Axborot-kommunikatsiya texnologiyalarini rivojlantirishdagi innovatsiyalar” Respublika ilmiy-amaliy konferensiyasi materiallari. – Karshi, 2019. – Pp. 170–171.
6. Temirov, A.A., Habibulloyev, D. S., J.G‘.G‘ulomov. Masofaviy ta‘limning boshqaruv tizimlari va xizmatlarining umumiy tuzilishi. Academic research in educational sciences, 2021. – Vol. 2(1). – Pp. 203–212.
7. Djuraev, RX va S.T.Turg‘unov. “Ta‘limni boshqarish”. T.: Voris-nashriyot (2012). B. 120
8. Djurayev, R. X., & Turg‘unov, S. T. (2006). Umumiy o‘rta ta‘lim muassasalarini boshqarishda menejmentning asosiy tushunchalari. T.: Fan, 2, 76-78.
9. Djuraev, RX, Ta‘limda interfaol texnologiyalar. Toshkent: Fan.-2010. B. 160
10. Turg‘unov S. va Umaraliev, M. (2016). Innovatsion yondashuv asosida o‘qituvchilarning kasbiy kompetensiyalarini rivojlantirish. Chet tillarni o‘qitish va amaliy tilshunoslik jurnali, 2, 119-125.

**DILOVA Nargiza Gaybullayevna**

Buxoro davlat universiteti professori

**NE'MATOVA Flora Baxtiyor qizi**

Buxoro davlat universiteti o'qituvchisi

**O'QISH DARSLARI ASOSIDA O'QUVCHILARNING KOMMUNIKATIV  
KOMPETENSIYALARINI SHAKLLANTIRISHNING SAMARADORLIK DARAJASINI  
IFODALOVCHI TAJRIBA-SINOV ISHLARINING STATISTIK TAHLILI**

Ushbu maqolada o'qish darslari asosida o'quvchilarning kommunikativ kompetensiyalarini shakllantirishning samaradorlik darajasini ifodalovchi tajriba-sinov ishlarining statistik tahlili keltirilgan.

**Tayanch so'zlar:** PIRLS baholash dasturi, kompetensiya, kommunikativ kompetensiya, muloqot, tajriba, so'rovнома.

**СТАТИСТИЧЕСКИЙ АНАЛИЗ ОПЫТНО-ЭКСПЕРИМЕНТАЛЬНЫХ РАБОТ,  
ОТРАЖАЮЩИХ УРОВЕНЬ ЭФФЕКТИВНОСТИ ФОРМИРОВАНИЯ  
КОММУНИКАТИВНЫХ КОМПЕТЕНЦИЙ СТУДЕНТОВ НА ОСНОВЕ УРОКОВ ЧТЕНИЯ**

*В статье представлен статистический анализ экспериментальной работы, отражающей уровень эффективности формирования коммуникативных компетенций учащихся на основе уроков чтения.*

**Ключевые слова:** программа оценки PIRLS, компетентность, коммуникативная компетентность, общение, опыт, анкета.

**STATISTICAL ANALYSIS OF EXPERIMENTAL WORKS REFLECTING THE LEVEL OF  
EFFICIENCY OF FORMING STUDENTS' COMMUNICATION COMPETENCES ON THE BASIS  
OF READING LESSONS**

*The article presents a statistical analysis of the experimental work, reflecting the level of effectiveness of the formation of students' communicative competencies on the basis of reading lessons.*

**Key words:** PIRLS assessment program, competence, communicative competence, communication, experience, questionnaire.

**Kirish.** Kommunikativ kompetensiya odatda boshqa odamlar bilan kerakli aloqalarni o'rnatish va saqlash qobiliyatini anglatadi. Kompetensiya samarali muloqotni ta'minlaydigan bilim, ko'nikma va malakalar to'plamini o'z ichiga oladi. Ushbu turdagi kompetensiya aloqa chuqurligini va doirasini o'zgartirish, aloqa sheriklari tomonidan tushunish va tushunish qobiliyatini o'z ichiga oladi. Kommunikativ kompetensiya - bu to'g'ridan-to'g'ri o'zaro ta'sirlashish sharoitida shakllanadigan odamlar o'rtasidagi rivojlanayotgan va asosan ongli aloqalar tajribasi. Kommunikativ kompetensiyani takomillashtirish jarayoni shaxs rivojlanishi bilan bog'liq. Kommunikativ harakatlarni tartibga solish vositalari insoniyat madaniyatining bir qismidir va ularni o'zlashtirish va boyitish butun madaniy merosni rivojlantirish va ko'paytirish bilan bir xil qonunlarga muvofiq sodir bo'ladi. Ko'p jihatdan kommunikativ tajribani egallash nafaqat to'g'ridan-to'g'ri o'zaro ta'sir jarayonida sodir bo'ladi, adabiyotdan, teatrdan, kinodan kommunikativ vaziyatlarning mohiyati, shaxslararo o'zaro munosabatlar muammolari va ularni qanday hal qilish to'g'risida ham ma'lumot oladi. Kommunikativ sohani o'zlashtirish jarayonida odam madaniy muhitdan kommunikativ vaziyatlarni og'zaki va vizual shakllarda tahlil qilish vositalarini oladi.

Kommunikativ kompetensiya insonning ijtimoiy rollari xususiyatlari bilan bevosita bog'liqdir. Kommunikativ kompetensiya og'zaki va og'zaki bo'lmagan aloqa vositalarining moslashuvchanligi va ulardan foydalanish erkinligini nazarda tutadi va insonning o'ziga, tabiiy va ijtimoiy olamga bo'lgan munosabatlari tizimini tartibga soluvchi kategoriya sifatida qaralishi mumkin.

Shunday qilib, individual-shaxsiy fazilatlar ham, ijtimoiy-madaniy va tarixiy tajriba ham muloqotda vakolatni shakllantirishga yordam beradi.

Kommunikativ kompetensiyaning vazifalaridan biri bu vaziyatlarni yetarli darajada tahlil qilish va talqin qilishni ta'minlaydigan bilim resurslarini baholashdir. Ushbu bahoga tashxis qo'yish uchun hozirgi kunga kelib turli xil kommunikativ vaziyatlarning "erkin tavsiflari"ni tahlil qilishga asoslangan texnikaning katta bloki mavjud. Kommunikativ kompetensiyani o'rganishning yana bir usuli - bu texnik vositalar yordamida tabiiy yoki maxsus tashkil etilgan o'yin vaziyatlarida kuzatuv va olingan ma'lumotlarni mazmunli

tahlil qilish. Tadqiqot maqsadlariga qarab, nutqning tezligi, intonatsiya, pauzalar, og'zaki bo'lmagan texnikalar, mimika va pantomima, kommunikativ makonni tashkil etishni hisobga olish mumkin. Diagnostik parametrlardan biri ishlatilgan metodlarning soni, boshqasi - ularni qo'llashning yetariligi bo'lishi mumkin. Albatta, bunday diagnostika tizimi juda mashaqqatli va uni sifatli amalga oshirish ko'p vaqt va kuzatuvchining yuqori malakasini talab qiladi. Kommunikativ kompetentsiyani baholashning qiyinligi shundaki, aloqa jarayonida odamlar birgalikdagi harakatlarni tartibga solish bo'yicha murakkab qoidalar tizimiga rahbarlik qilishadi. Va agar o'zaro ta'sirni tahlil qilish mumkin bo'lsa, unda odamlar ushbu holatga kiradigan qoidalar har doim ham amalga oshirilmaydi.

Barcha davlat va xalqlarning ko'pchilik ilg'or pedagoglari o'quvchilarni kuzatish va ular bilan maqsadli tajribalar o'tkazishning muhim ahamiyatini qayd etishgan. Kichik maktab yoshidagi o'quvchilarning mustaqil fikrlashlari ta'limi jarayonida muhim ahamiyatga ega. Shu bilan bir qatorda yosh avlodga dars beradigan boshlang'ich sinf o'qituvchilari ham birinchi navbatda o'zlari kommunikativ kompetensiyalari shakllangan bo'lishi zarur. Ammo uzoq muddatli kuzatishlar natijasida shunga amin bo'ldimki, boshlang'ich sinf o'quvchilarida mustaqil fikrlash juda sust bo'lib, ular o'z fikrlarini bildirishda bir qancha to'siqlarga duch kelishadi. Xususan, bunga asosiy sabablardan biri o'quvchilar nutq boyligining kamligi, hayajon, qo'rquv, og'zaki savol-javobning kamligi, turli xil audio va video materiallardan kam, ba'zi hollarda esa umuman foydalanmasligi ham sabab bo'ladi. Ana shu kamchiliklarni iloji boricha bartaraf etish maqsadida biz “PIRLS xalqaro baholash dasturi asosida o'quvchilarning kommunikativ ko'nikmalarini baholash mezonlari”ni ishlab chiqdik. Buning uchun Buxoro davlat universitetining Boshlang'ich ta'lim yo'nalishi talabalarining 60 nafari tanlab olindi. Bunda 14-7,9BT-20 guruhlar ishtirok etishdi.

Ikkala guruhdan ham so'rovnoma olishdan oldin talabalar bilan PIRLS xalqaro baholash dasturi, kommunikativ kompetensiya mavzusida mashg'ulotlar o'tkazilib, turli metodlardan foydalanildi. So'ngra so'rovnoma tushuntirilib talabalarga tarqatildi. Suhbat davomida talabalar savollariga javob berildi, turli ko'rsatma va tavsiyalar berildi va talabalar aynan shu mavzu bo'yicha bilim va ko'nikmalari qay darajada ekanligi aniqlandi. Talabalar juda katta qiziqish bilan mashg'ulotlarda qatnashishdi. Mashg'ulotlar har xil shaklda olib borildi. Bu esa mashg'ulot samaradorligini oshirishga xizmat qildi. Tajriba – sinov ishlari 2022-yilning sentabr oyida olib borildi. So'rovnoma natijalariga ko'ra talabalar mustaqil fikrlashi, dunyoqarashi ancha o'zgargani, kengaygani ma'lum bo'ldi.

So'rovnomada 60 nafar talaba ishtirok etdi:

**PIRLS xalqaro baholash dasturi asosida o'quvchilarning kommunikativ ko'nikmalarini baholash mezonlari**

	Doim	Ba'zida	Qisman	Umuman yo'q
1. Vaziyatdan kelib chiqqan holda tinglashning turli strategiyalaridan foydalanish	<input type="checkbox"/> 25	<input type="checkbox"/> 13	<input type="checkbox"/> 15	<input type="checkbox"/> 7
2. Diqqatni ma'ruzachiga qaratish	<input type="checkbox"/> 21	<input type="checkbox"/> 19	<input type="checkbox"/> 17	<input type="checkbox"/> 3
3. Verbal va noverbal aloqani o'rnatish: fikrni bildirish, tuzatishlar kiritish, olqishlar, savollar berish	<input type="checkbox"/> 19	<input type="checkbox"/> 16	<input type="checkbox"/> 20	<input type="checkbox"/> 5
4. Fakt va misollar keltirish orqali savollarga javob berish	<input type="checkbox"/> 21	<input type="checkbox"/> 19	<input type="checkbox"/> 14	<input type="checkbox"/> 6
5. Vaziyatdan kelib chiqqan holda tegishli tarzda muloqotga kira olish	<input type="checkbox"/> 20	<input type="checkbox"/> 18	<input type="checkbox"/> 14	<input type="checkbox"/> 8
6. O'zaro munosabatlarni o'rnatishga qaratilgan (qo'llab-quvvatlash, konstruktiv, ruhlantiruvchi ) muloqot maneralarini tanlay olish	<input type="checkbox"/> 20	<input type="checkbox"/> 19	<input type="checkbox"/> 17	<input type="checkbox"/> 4
7. Boshqalarning huquqlari va hissiyotlarini hurmat qilishga qaratilgan muloqot maneralarini tanlay olish	<input type="checkbox"/> 22	<input type="checkbox"/> 17	<input type="checkbox"/> 15	<input type="checkbox"/> 6
8. Boshqalar fikrini hurmat qilishini namoyish eta olish	<input type="checkbox"/> 21	<input type="checkbox"/> 20	<input type="checkbox"/> 17	<input type="checkbox"/> 2
9. Boshqalar fikriga ta'sir etuvchi (ishontira olish, to'g'rilash, fikrni qarama-qarshi qo'yish) muloqot maneralarini tanlay olish	<input type="checkbox"/> 25	<input type="checkbox"/> 19	<input type="checkbox"/> 11	<input type="checkbox"/> 5
10. Boshqalarning o'z fikrini bildirishga imkon berish, fikrini bo'lmaslik	<input type="checkbox"/> 21	<input type="checkbox"/> 19	<input type="checkbox"/> 14	<input type="checkbox"/> 6



So'rovnomalar natijalaridan ko'rinib turibdiki, olib borilgan qo'shimcha mashg'ulotlar samarasiz ketmabdi. Tajriba natijalari ijobiy. Biz talabalarning og'zaki nutqini ham tekshirish maqsadida suhbatlar ham olib bordik. Talabalarda o'ziga ishonch anchagina ortgan, sahna madaniyati shakllangan va qo'rquv, hayajon hislari anchagina chekinganining guvohi bo'ldik. Biz olib borgan tajriba-sinov ishlarimiz o'z maqsadiga erishganiga guvoh bo'ldik.

#### Adabiyotlar:

1. Dilova N.G., Saidova M.J. (2020). Formative assessment of students' knowledge as an innovative approach to education. *The American Journal of Social Science and Education Innovations*. 2:12, P. 190-196.
2. Dilova N.G., Saidova M.J. (2021). Innovative approach to education is a factor for developing new knowledge, competence and personal qualities. *Asian Journal of Multidimensional Research (AJMR)*. 1:10, P. 148-153.
3. Dilova N.G. (2017). Opportunities of Pupils' Complex Development on the Bases of Modernization the Content of Primary Education. *Eastern European Scientific Journal*. No. 1, pp. 1-4. 10. Dilova N.G. (2017). Activity Areas of Primary School Teachers. *Eastern European Scientific Journal*. No. 6, pp. 1-6.
4. Dilova N.G. (2021). Sharq allomalarining ilmiy merosi – uchinchi renesans uchun katta imkoniyat. *Science and Education*. Vol. 2, Issue 10, 506-514 betlar.
5. Dilova N.G. (2021). Ajdodlarimiz merosi vositasida bo'lajak o'qituvchilarga ta'lim-tarbiya berishning ahamiyati. *Science and Education*. Vol. 2, Issue 10, 515-523 betlar.
6. Ne'matova F. Loyihalash–ta'lim berishning muhim shartlardan biri // *Центр научных публикаций (buxdu. uz)*. – 2021. – Т. 6. – №. 6.
7. Ne'matova F. Problems of designing primary education // *Молодой учёный*. – 2020. – №. 49. – С. 408-410.
8. Ne'matova FB BuxDU o'qituvchisi // *Научно-практическая конференция*. – 2021. – С. 55-59.
9. Ne'matova F. B. et al. Boshlang'ich sinflarda PIRLS xalqaro baholash dasturlaridan foydalanishning ahamiyati va zarurati // *Science and Education*. – 2022. – Т. 3. – №. 2. – С. 576-581.

DJALOLOV Furqat Fattohovich

Buxoro davlat universiteti  
Tarjimashunoslik va lingvodidaktika  
kafedrası o'qituvchisi

UDK 37.02

### TA'LIM NATIJALARINI QAYD ETISH TEXNOLOGIYASI

*O'quv maqsadlari orqali ta'lim natijalariga erishish shakllari rang-barangdir. Ushbu maqolada taniqli amerikalik psixodidakt S.J.Brunerning maktab ta'limi muammolari to'grisidagi keng tahlili, o'zbekistonlik didaktika mutaxassisleri ta'lim natijasining uzluksiz takomillashuvini, ya'ni uning dinamikasini asoslashganini; ikkinchidan, ular to'liq o'zlashtirish metodologiyasining tamal toshlarini qo'yishganini, prof.O.Roziqov va M.Mahmudovlar ta'lim natijalariga erishish yo'llarini o'quvchilarga maxsus o'rgatish g'oyasini asoslashganini va ta'lim jarayonida kumulyatsiya hodisasi, "o'zlashtirish", "ta'lim natijasi" tushunchalari nechog'lik muhim ahamiyat kasb etishi masalalari o'z aksini topgan.*

**Tayanch tushunchalar:** ta'lim mazmuni, to'liq o'zlashtirish, kumulyatsiya hodisasi, ta'lim natijasi, transformatsiya, o'quv maqsadlari kategoriyasi.

### ТЕХНОЛОГИЯ РЕГИСТРАЦИИ ОБРАЗОВАТЕЛЬНЫХ РЕЗУЛЬТАТОВ

*Формы достижения образовательных результатов через образовательные цели разнообразны. В данной статье изложен комплексный анализ проблем школьного образования известным американским психодидактом С. Дж. Брунером, как узбекские дидактики обосновывали непрерывное улучшение образовательного результата, т.е. его динамику; во-вторых, как они заложили основы методики полного овладения и как профессора О. Розиков и М. Махмудов заложили идею специального обучения студентов способам достижения учебных результатов. Также отражена значимость понятий «феномен кумуляции», «мастерство», «образовательный результат» в образовательном процессе.*

**Ключевые слова:** содержание образования, полное овладение, кумулятивное событие, образовательный результат, трансформация, категория образовательных целей.

### TECHNOLOGY OF REGISTRATION OF EDUCATIONAL RESULTS

*This article states a comprehensive analysis of the problems of school education by the well-known American psychodidact S. J. Bruner, how the Uzbek didactics experts based the continuous improvement of the educational result, i.e. its dynamics; secondly, how they laid the foundation stones of the methodology of full mastery, and how Prof. O. Rozikov and M. Mahmudov founded the idea of specially teaching students the ways to achieve educational results. It also reflects the importance of the concepts of "cumulation phenomenon", "mastery", "educational result" in the educational process.*

**Key words::** content of education, full mastery, cumulative event, educational result, transformation, category of educational goals.

**Kirish.** Ta'lim jarayonining samaradorligini oshirish, o'zlashtirish sifatini yaxshilashda o'quvchilarning bilim, ko'nikma-malaka, ijodiy faoliyat tajribasi, ularda shakllangan munosabatlarni muntazam tekshirib turishning ahamiyati beqiyos kattadir. Shu bilan birga, ma'lumot mazmunini to'liq o'zlashtirish, o'quvchilarni rag'batlantirish va tarbiyalashda ham nazorat hal qiluvchi ahamiyatga ega. Nazoratning tashkiliy shakllari, uning vosita va usullari ta'lim natijasi bilan daxldor hodisadir. Ammo shunga qaramasdan ta'limning maqsadi va natijasini tadqiq qilishga oid izlanishlar nihoyatda oz.

Ta'lim natijasining adabiyotlarda o'rganilishi kuzatish shu xulosaga olib keldiki, didaktikadan yozilgan qo'llanmalarda bu tushuncha ahyon-ahyondagina ko'zga tashlanadi, xolos. O'rta maktab didaktikasi bo'yicha yozilgan darslikda o'quvchilarning ta'limiy, jismoniy, axloqiy, estetik, amaliy taraqqiyotini aniqlash o'lchovlari, baholash usullari keng yoritilgan bo'lsa-da, «ta'lim natijasi» tushunchasi hatto tilga olinmagan. Boshlang'ich sinflar «Didaktikasi»da bilim, ko'nikma, malakalarni tekshirish va baholash uchun alohida bob ajratilgan. Unda bilimlarni tekshirish va baholash usul, vositalari keng batafsil

bayon qilingan bo'lsa-da, «ta'lim natijasi» tahlil qilinmagan. Xuddi shunday fikrni polyak tilida yaratilib, keyinchalik rus tiliga tarjima qilingan darslik xususida ham aytsa bo'ladi. Unda ham ta'lim natijasi to'g'risida hech qanday fikr aytilmagan. Faqat o'zbekistonlik mutaxassislar hamkorlikda yozishgan «Didaktika» darsligida «ta'lim natijasi» atamasi ma'lum darajada oydinlashtirilgan. Mualliflar jamoasi «o'quvchi faoliyati mahsuli ta'lim jarayonida qo'yilgan maqsadga taqqoslash yo'li bilan o'lchanadi» degan g'oyaga asoslanib, ta'lim natijalarini tahlil qilishgan. Ular o'tkazgan tahlilga ko'ra ta'lim natijalarining uch darajasi ajratiladi: ko'nikma darajasidagi natija; malaka darajasidagi natija; tushuncha darajasidagi natija.

**Asosiy qism.** Didaktika darsligi mualliflari boshqa bir asarlarida «Ta'lim natijasi» sarlavhasi bilan alohida rukn ajratishgan. «O'quv materiallarini o'zlashtirishda, - deb yozilgan risolada, - esga olish va ijodkorlik bir jarayonning – oldindan qayd etilgan natijaga erishish jarayonining ikki tomonidir. Qayta eslashdan boshlangan o'quv faoliyati ijodkorlik bilan, ijodkorlik bilan boshlangan o'quv faoliyati qayta eslash bilan yakunlashi lozim». Shunday qilib, mualliflar jamoasi o'rganilgan o'quv materiallarini esga tushirish va ijod qilish yo'llari bilan ta'lim natijasining takomillasha borishini e'tirof etishadi. «O'quvchining o'rganilayotgan ob'ektga har bir yaqinlashuvi o'zlashtirilayotgan o'quv materialining yangi tomonlarini, yangi belgilarini his qilish, anglashni ta'minlaydi. Bu ta'lim jarayonidagi kumulyatsiya hodisasidir. Kumulyatsiya hodisasiga ko'ra, o'quvchi oldin o'rganilgan o'quv materialiga takroriy qaytib kelganda, o'z tushunchasi doirasini yangi bilimlar, faktlar, bog'lanishlar bilan boyitadi». Bulardan ma'lum bo'ladiki, o'zbekistonlik didaktika mutaxassislari, birinchidan, ta'lim natijasining uzluksiz takomillashuvini, ya'ni uning dinamikasini asoslashdi; ikkinchidan, ular to'liq o'zlashtirish metodologiyasining tamal toshlarini qo'yishdi.

«Ta'lim natijasi», «o'zlashtirish» tushunchasi kontekstida tahlil qilinadigan hodisa. Xo'p, o'zlashtirish nima? O'zlashtirishni nuqul psixologik hodisa sifatida qarash to'g'rimi?

Qo'yilgan savollar munosabati bilan yana adabiyotlarga murojaat qilamiz. Pedagogik va psixologik lug'atlarda «o'zlashtirish» deyarli bir xil talqin qilingan. «Bilimlarni o'zlashtirish, - deb yozilgan pedagogik lug'atda, - bilim, malaka, ko'nikmalarni egallashga yo'nalgan biluv faoliyatidir». O'rganilayotgan hodisani tahlil qilish, tahlil qilinganlarni qayta qo'shish, umumlashtirish jarayonlari asosida tushunchalar yotadi. Bola umumlashtirishga asta-sekin yetib keladi. Bilish faoliyatining o'ziga xosligi, binobarin, umumlashtirishning ham turli-tumanligi, faoliyatning individualligiga bog'liq.

«O'zlashtirish, - deb yozilgan psixologik lug'atda, - individning ijtimoiy-tarixiy tajribani egallashining asosiy yo'li». O'zlashtirishda inson xatti-harakatlarining mazmuniy, emotsional, motivlashtirish, usuliy nuqtai nazarlari ishtirok etadi. O'zlashtirishning samaradorligi, uning sifati shaxsning qobiliyatiga bog'liq. O'zlashtirish kishining ijtimoiy-tarixiy tajribani egallashida ko'zga tashlanadi.

Psixologik adabiyotlarda «o'zlashtirish» hodisasi turli nuqtai nazardan tahlil qilingan. Agar L.I.Bojovich o'zlashtirishning davomiyligini hisobga olib, unga bilimlarni «idrok qilish, tushunish va ularga ishlov berishdan tortib, toki ularni bolalarning shaxsiy mulkiga aylantirishga bo'lgan yo'lni bosib o'tishlari» yo'sinida ta'riflagan bo'lsa, K.K.Platonov «oldin tushunilgan bilimlarni esga imkoniyatining mavjudligidir» degan aniqlikni bergan. L.I.Bojovich o'zlashtirishning davomiyligini, K.K.Platonov o'zlashtirilgan bilimning zaruriyat tug'ilganda foydalanish imkoniyatiga egaligini hisobga olishgan. Haqiqatan ham o'zlashtirish davomli jarayondir. Ma'lum bir parcha bilimni atroflicha o'zlashtirish uchun o'rganilayotgan ob'ektlar tahlil qilinadi, qayta birlashtiriladi, u turli o'quv holatlariga tatbiq qilinadi. Shu bilan birga, amaliy faoliyatda atroflicha tahlil qilingan, tushunilgan, shaxsiy faoliyat tarkibiga o'tgan bilimlarga ishlatiladi. Zero, bilimlarni faoliyatda ishlatish bu ularni esga tushirish demakdir.

Taniqli amerikalik psixodidakt J.S.Brunerning ilmiy izlanishlarida bolalar o'zlashtirish bola yashayotgan madaniy muhit bilan aloqadorlikda tadqiq qilgan. «Bola, - deb yozadi J.Bruner, - oldin o'z xatti-harakatlariga ko'ra moddiy olamni o'rganadi. Vaqt o'tishi bilan moddiy borliq timsol (obraz)lar vositasida tasavvur qilina boshlaydi. Keyinchalik faoliyatga moddiy olamni bilishning yana bir yangi va kuchli yo'li – xatti-harakat va timsollarni so'z vositasida ifodalash kelib qo'shiladi».

Tashqi muhitni tasavvur qilishni J.Brunerning yozishicha, ikki xil tushunish mumkin: kishining turli vositalarni ishlatib tashqi muhitni tasavvur etishi (1), tasavvur qilingan narsa-hodisalarni predmet sifatida qarash (2). Dastlabki nuqtai nazar inobatga olinadigan bo'lsa, tasavvur qilishning uch usulini ajratish mumkin: tasavvur qilingan narsani qilib ko'rish (1) yoki uning obrazini (timsol) shakllantirish (2), yoxud simvolik belgilardan birontasini qo'llash (3). Masalan, «tugun» yasashni o'rganish uchun yo tugunni bog'lash, yo uning rasmini chizish, yoki tugunni so'z vositasida ifodalash zarur. U yoki bu tugunni tasavvur etishga oid malaka xatti-harakatlarning tashkiliy tizimi bo'lib, u ma'lum tartibda boshqariladi. Bulardan ma'lum bo'ladiki, J.Bruner u yoki bu tushunchani o'zlashtirishda shaxsning o'z xatti-harakatlari, malakalarning shakllanishiga alohida e'tibor qilgan.

S.J.Brunerning keyingi tadqiqotlarida maktab ta’limi muammolari keng tahlil qilingan. Uning yozishicha, ma’lum bir hodisani bolalarning to’liq o’zlashtirishi uchun qator jarayonlarga rioya qilinadi.

Bu jarayonlarning birinchisi yangi axborotlarni qabul qilish. Bu jarayon o’ta ziddiyatli bo’lib, u o’quvchining oldingi o’zlashtirishining davomi, yoki oldin o’zlashtirilgan bilimlarning inkori sifatida amal qiladi. Shu yo’llar, ya’ni oldin o’zlashtirilgan bilimlarning tabiiy davomi bo’la olish, oldin o’rganilgan bilimlarni inkor qilish orqali yangi axborot aniqlanadi. Masalan, turli vitaminlarning qon vositasida butun tanaga tarqalishi, oldin o’rganilgan bilimlarni inkor qilmaydi. Unda o’rganilgan bilimlar (mas. vitaminlar)ning yangi xususiyati – ularning tirik organizmlar hayotidagi ahamiyati yanada to’liq tasavvur qilinadi. Aksincha, energiyaning saqlanishi qonuniyati o’zlashtirish bolalarning oldin egallagan bilim, tayyorgarlik darajasini inkor etadi. Bu ziddiyatni bartaraf etish uchun energiyaning bir turdan ikkinchi turga o’tishini izohlashga ehtiyoj tug’iladi.

Ikkinchi jarayon bilimlarni ko’chirish jarayoni (transformatsiya)dir. Bola o’zidagi mavjud bilimlarni yangi muammolarni hal qilishda qo’llash yo’li bilan o’z bilimi, binobarin, faoliyatini ham takomillashtiradi. Bilimlarni, shu bilan birga, faoliyatni takomillashtirish maqsadida bolalarga o’rganilgan axborotlarni tahlil qilish, bilimlarning hali his qilinmagan, ochilmagan jihatlarni ajratishni, bilimlarni tartibga keltirish yo’llarini ham o’rgatamiz. Shu yo’llar bilan o’rganilgan bilimlar yangi ahamiyat kasb etadi. Natijada o’quvchi o’zlashtirishi yanada yuqori darajasiga ko’tariladi.

Bolalar o’zlashtirishidagi so’nggi jarayon bilimlarni nazorat qilishdir. Nazorat paytida axborotlarni o’zlashtirishda qo’llanilgan ta’lim metodlari, topshiriq va muammolarni bajarishda ishlatilgan usullarning ta’lim mazmuniga adekvatligi ham sinab ko’riladi. Nazorat faqat o’quvchining bilimni emas, shu bilan birga o’qituvchi ishlatgan vosita, usullarning to’g’riligini, umumlashtirishning maqsadga muvofiq o’tkazilganligini, bir fakt bo’yicha chiqarilgan xulosani boshqa fakt(lar)ga ko’chirishning haqqoniyligini (ekstropolyatsiya) samaradorligini tekshirish uchun ham zaruriy jarayon hisoblanadi. Shu jihatlari inobatga olinadigan bo’lsa, ta’lim natijalarini nazorat qilish ta’lim jarayoni sub’ektlarining har ikkalasiga – ham o’quvchilarning bilimdonligiga, ham o’qituvchining pedagogik mahoratiga taalluqlidir.

Tahlildan ma’lum bo’ladiki, bolalarning bilim, ko’nikma, malakalari, ularni nazorat qilish usul, vositalari, baholash o’lchovlari «ta’lim jarayoni natija»siga nisbatan o’rganilishi, amalga oshirilishi lozim. Ta’limda u yoki bu natijaga erishishning usul, vositalarini tahlil qilmasdan turib, bolalar bilimni tekshirish va baholashni ishonarli tashkil etish amri-maholdir. Shundan bo’lsa kerak, o’qituvchilar chorak davomida o’quvchilarga bir xil qimmatga, chorak oxirida esa yana boshqacha qimmatga ega baho qo’yishadi, o’quvchilarning aksariyati, hatto ularning ota-onalari ham o’qituvchi qo’yan baholardan norozi bo’lib yurishadi. Fikrimizcha, bunday qiyin holatdan chiqib ketishning asosiy yo’llaridan biri o’quv maqsadlari orqali ta’lim natijalariga erishish shakllaridir.

O’quv maqsadlari orqali ta’lim natijalariga erishish shakllari rang-barangdir. Adabiyotlarda o’quv maqsadlari orqali ta’lim natijalarini oldindan qayd etish texnologiyasini o’tgan XX asrning 80-yillarida prof. O.Roziqov ma’lum darajada oydinlashtirgan edi. U o’quv maqsadi orqali ta’lim natijalariga erishish yo’llarini o’quvchilarga maxsus o’rgatish g’oyasini asoslagan. Shu yo’nalishdagi izlanishlardan biri M.V.Klarin qalamiga mansub. U amerikalik pedagog olimlar D.Kratval, B.Blumning pedagogik texnologiyaga oid asarlarini o’rganib, bilish, tushunish, tatbiq qilish, tahlil, qayta qo’shish, baholash kabilarni o’quv maqsadlari kategoriyasi jihatidan o’rgangan.

Bunday izlanishlar sirasiga M.Mahmudovning qator tadqiqotlari kiradi. M.Mahmudovning yozishicha, natija maqsadga qancha yaqinlashsa ta’lim shuncha samarador sanaladi. Aksincha, qo’yilgan maqsad bilan erishilgan natija o’rtasidagi farq qancha ko’p bo’lsa, ta’lim shuncha samarasiz hisoblanadi. «O’zlashtirish» tushunchasi kontekstida bilish, tushunish, tatbiq qilish, tahlil qilish, qayta birlashtirish, faoliyat natijasini baholash kabi hodisalar ajratiladi. Bilish va tushunish tahlilni taqozo qiladi. Shu jihatdan tahlil bilish va tushunishning shakli sifatida amal qiladi. Xuddi shunday, tatbiq qilish, ... qayta qo’shish, baholash bilish va tushunish shakllaridir». Binobarin, deb xulosa qiladi M.Mahmudov «o’zlashtirish» tushunchasi kontekstida ikki xil deskriptor ajratamiz: o’zlashtirish shakllari-bilish va tushunish; bilish va tushunish shakllari-tahlil, qayta birlashtirish, tatbiq qilish va faoliyat natijalarini baholash.

O’zlashtirish keng, mazmundor hodisa bo’lib, u o’quv materialini bilan dastlabki tanishishdan tortib, toki uni o’quvchilarning to’liq o’rganishlariga oid qator jarayonlarni, jumladan, idrok qilish, bilish, tushunish, fikrlash, tahlil qilish, qayta birlashtirish, tatbiq qilish, baholash kabilarni o’ziga qamrab oladi. Ta’lim natijalarini qayd etish uchun tushum kelishigida kelgan ot va harakat nomi shaklidagi fe’llarni ishlatamiz. Yuqorida keltirilgan o’zlashtirish shakllariga qisqacha tavsif beramiz.

Bilish o’zlashtirishning dastlabki qadamlaridan biri bo’lib, u «sub’ekt va ob’ekt» tizimida amal qiladi. Sub’ektning ob’ektga va ob’ektning sub’ektga ta’siri natijasi o’laroq bola o’rganilayotgan hodisaning o’ziga xos xususiyatlarini ongda bilim, tushunchalar shaklida qayd etadi. O’quv materialining asosiy va ikkilamchi

belgilarini anglab olish, ularni o'ziga oid terminlar bilan atash jarayonlarida fikrlash faol ishtirok etib, fakt, atama, g'oya, tushuncha, ta'rif, qoida, aniqlik, printsipl, faoliyat usullari bilan duch kelib, qiyinchiliklarni bartaraf etish yo'li bilimlarni o'zlashtiradi. Bu jarayonlarni «Sifat – so'z turkumi» bo'yicha berilgan o'quv materiallari misolida oydinlashtiramiz.

«Sifat – so'z turkumi» to'liq o'zlashtirgan o'quvchi xususida quyidagicha hukmlarni ayta olamiz: sifatga oid faktlarni biladi, sifatning so'roqlarini biladi, sifatning ta'rifini biladi, sifatga oid terminlarni biladi, sifat to'g'risidagi asosiy g'oya (predmet belgilarini ifodalash)ni biladi, sifatni nutqda to'g'ri qo'llash printsiplari (nutqda sifatning otdan oldin kelishi)ni biladi, sifat bo'yicha faoliyat usullari (mas. nutq tarkibida sifatlarga so'roq berish, mazmuniga ko'ra ta'm va hidni bildirgan sifatlarni guruhlariga ajratib yozish va sh.k.)ni biladi. O'quvchilarning sifatni to'liq o'zlashtirishiga oid o'quv yumushlarini va erishadigan natijalarini ixchamlashtirib yozib chiqamiz.

<b>Sifatni to'liq o'zlashtirish shakllari</b>	<b>Sifatni to'liq o'zlashtirish natijalari</b>
<i>I. Bilish</i>	<ol style="list-style-type: none"> <li>1.Faktlarni bilish.</li> <li>2.Terminlarni bilish.</li> <li>3.Asosiy g'oyani bilish.</li> <li>4.Tushunchalarni bilish.</li> <li>5.Ta'riflarni bilish.</li> <li>6.Prinsiplarni bilish.</li> <li>7.Faoliyat usullarini bilish.</li> </ol>
<i>II. Tushunish</i>	<ol style="list-style-type: none"> <li>1.Sifatlarga oid faktlarni tanish.</li> <li>2.Sifat bo'yicha bilimlarni o'z so'zlari bilan ayta olish.</li> <li>3.Jadvallarni sharhlash.</li> <li>4. Termin tushunchalarni izohlash.</li> <li>5.G'oya, prinsip, ta'riflarni misollar bilan izohlash.</li> <li>6.Sifatga oid bilimlarga o'z munosabatini bildirish.</li> <li>7.Bilim faoliyat usullaridan mustaqil foydalanish.</li> </ol>
<i>III. Tahlil qilish</i>	<ol style="list-style-type: none"> <li>1. Sifatga oid ta'rif qoidalarning tarkibiy qismlarini ajrata olish.</li> <li>2. Butun va bo'lak, umumiy va xususiy o'rtasidagi aloqalarni aytish.</li> <li>3. Bir sinfga (mas. ta'm bilishga) oid faktlarni ikkinchi sinfga (mas. rang bilishga) oid faktlardan farq qilish.</li> <li>4. Yozma ishlarni tahlil qilish.</li> <li>5. Topshiriq, muammolarni bajarish usullarini tahlil qilish.</li> </ol>
<i>IV. Qayta birlashtirish</i>	<ol style="list-style-type: none"> <li>1. Bo'laklardan yaxlit hosil qilish.</li> <li>2. Mavzuga oid xulosa chiqarish.</li> <li>3. Ijodiy ishlarni bajarish.</li> <li>4. Sifat bo'yicha berilgan faktlar asosida mustaqil topshiriqlar tuzish va bajarish.</li> </ol>
<i>V. Tatbiq qilish</i>	<ol style="list-style-type: none"> <li>1.Sifatga oid bilim, faoliyat usullarini tanish va notanish sharoitlarga tatbiq qilish.</li> <li>2. Sifatga oid bilimlarni amaliy faoliyatda qo'llash yo'llarni tavsiflash.</li> <li>3. Bilim, printsiplarni o'z faoliyatida namoyish qilish.</li> <li>4. Bilim, faoliyat usullarini esga tushirish va uni aytilgan yoki berilgan o'quv holatiga tatbiq qilish.</li> </ol>
<i>VI. Baholash</i>	<ol style="list-style-type: none"> <li>1.Sifat bo'yicha o'rganilgan bilim, faoliyat usullariga munosabat bildirish.</li> <li>2. O'z faoliyati natijasini baholash.</li> <li>3. Sinfdoshlar erishgan natijalarni baholash.</li> <li>4. O'rtoqlari yozgan bayon, insholarning matnini tekshirib baholash.</li> <li>5. O'zi va o'rtoqlari erishgan natijalarni xolisona baholash.</li> </ol>

Tushunish bilishning rivojlangan ko'rinishidir. Sifatga oid faktlarni matn tarkibida va matndan tashqarida tanish yo'llari bilan o'quvchilarning sifatga oid bilimlari yanada rivojlanadi. Buning uchun

o'quvchilarga «matndan rangni (1), ta'mni (2), hajmni (3), shaklni (4) va shu kabi o'quv topshiriqlarini, berilgan so'zlarni guruhlarga ajratib yozish (bola, katta, uzun, bino, xona, ozoda, aqlli, ko'prik), berilgan so'zlardan so'z birikmalari hosil qilish (aqlli bola, katta bino, uzun ko'prik, ozoda xona) kabi o'quv yumushlari bajaririladi. O'quvchilarning sifatga oid bilimlarini yanada takomillashtirish maqsadida mavzu bo'yicha o'rgangan bilimlarini so'zlatish, jadvallarni sharhlashga oid topshiriqlar tashkil etiladi. Masalan shunday jadval berilgan bo'lsin.

Rang bildiruvchi sifatlar	Ta'm bildirgan sifatlar	Shaklni bildiruvchi sifatlar	Hajmni bildirgan sifatlar	Qiyofani bildirgan sifatlar
qizil	achchiq	dumaloq	katta	chiroyli

Topshiriq talabiga ko'ra o'quvchilar 1) jadvalda berilganlarga izoh tayyorlashadi; 2) sifatlarning xil-xususiyatlariga misollar tanlab yozishni davom ettirishadi (qora, shirin, aylana, kichik, badbashara) va h.k.

O'quvchilar bilishga oid erishgan natijalarini yanada takomillashtirish maqsadida terminlarga izohlar tayyorlatish (mas. «sifat» atamasini izohlash uchun o'quvchi «sifatlar» predmetning (qovun) belgisini (sariq, shirin, dumaloq, katta) bildiradi» hukmi aytib, misollar o'ylab topadi, sifatni nutqda qo'llash printsipini esga tushiradi (sifat nutqda otdan oldin keladi), o'rganilgan bilimlarga munosabat bildiradi (predmetlarni turli jihatdan tavsiflash uchun sifatga oid so'zlardan foydalanamiz. Masalan, «Ot»ni tavsiflash paytida «qashqa ot», «chopqir ot», «sezgir ot» birikmalar ishlatiladi). Shunday qilib, tushunish o'rganilgan bilimlarga ishlov berish, ularni takomillashtirish yo'li sanaladi. Tushunish tushunchalarni shakllantirishdagi dastlabki qadam hisoblanadi.

Tahlil qilish – bu bilish va tushunishning to'liq o'zlashtirishdagi davomidir. Tahlilga ko'ra o'quvchi o'rganilayotgan ob'ektning, bizning holatda «Sifat – so'z turkumi»ning ichki qurilishini yanada chuqurroq bilib oladi, yanada atroflicha tushunadi. Bu mavzu bo'yicha tahlilning quyidagicha ko'rinishlaridan foydalanish ta'limning samaradorligini oshirib, o'quvchilarni to'liq o'zlashtirishga yetaklaydi: lingvistik ta'riflarni qurilish jihatidan tahlil qilish – asosiy hukm (predmetning belgisini bildirgan so'zlar) va hukm to'g'risida aytilgan fikr (sifat deyiladi); gaplarni so'z turkumlari jihatidan tahlil qilish; tik(ka) chizilgan chiziqning chap tomoniga sifatlar, o'ng tomoniga otlarni yozish.

So'z turkumiga oid so'zlarni guruhlarga ajratib yozish (choynak, mebel, chiroyli, uchqur, ot, jovon, qizg'ish, ko'kimtir q choynak, mebel, ot, jovon, chiroyli, uchqur, qizg'ish, ko'kimtir); o'zining, shuningdek, o'rtoqlari yozgan bayon, inshoni tahlil qilib, kamchiliklarini ko'rsatish; o'quv topshirig'i, muammolarni bajarish usullarini tavsiflash. Masalan, o'quvchilarga «Qish» faslini tavsiflashda ishlatiladigan so'zlar lug'atini tuzish» topshirilgan bo'lsin. Bunday o'quv holatida o'quvchi qishning o'ziga xos belgilarini eslaydi (kunlarning qisqarishi, haroratning pasayishi, qor yog'ishi, odamlarning issiq kiyinishi va sh.k.), qish alomatlariga qarab sifatlar tanlaydi, tanlangan sifatlarni alifbe tartibida joylashtiradi. Bajarilgan ishlarga ko'ra topshiriqni bajarish yo'li aniqlanadi: a) qishda tabiatda yuz bergan o'zgarishlar; shu o'zgarishlarni qayd etishda qo'llanadigan sifatlar; sifatlarni alifbo tartibida yozish. Tahlil qilishga oid o'quv yumushlari o'quvchilarning mavzularni to'liq o'zlashtirish imkoniyatlarini oshiradi.

Tahlilning teskarisi qayta birlashtirish bo'lib, u faoliyatning yaxlitlashtiruvchan xususiyatga bog'liq. Qayta birlashtirishga oid misollar keltiramiz: berilgan sifat yasovchi –iy, –viy qo'shimchalar vositasida aytilgan so'zlardan, masalan, oila, texnika, omma, kitob, millat, an'ana kabi sifatlardan yangi so'zlar hosil qilish; tahlil qilingan sifatlardan xulosa chiqarish; aytilgan sifatlarni qatnashtirib nutq tayyorlash; yoz va kuzni o'zaro chog'ishtirib «Kuzning fazilatlarini» mavzusida insho yozish; berilgan sifatlar (musaffo, yengil, mayin, yoqimli, olis, zangori, qisqa, ko'm-ko'k) ishtirokida «Yoz oqshomi» bo'yicha tasvir yozish.

Qayta birlashtirishga oid o'quv yumushlarining o'ziga xos qator didaktik qimmatini bor: avvalo, u tahlilning davomi sanaladi; qolaversa qayta birlashtirish jarayonida mavzuga oid bilimlar yanada takomillashtirish; bolalarda mustaqil xulosa chiqarish layoqatlari rivojlanadi.

Tatbiq qilish bilib olingan, ma'lum darajada tushunilgan bilimlarning mohiyatini yanada chuqurroq anglash uchun nihoyatda zarur o'quv yumushidir. Tatbiq qilish o'ta murakkab psixodidaktik jarayon bo'lib, o'ziga xos bosqichlarga ega: o'rganilgan bilimlar orasidan tatbiq qilinadigan bilimni ajratib olish; bilimni aytilgan yoki berilgan o'quv holatiga tatbiq qilish; tatbiq qilish natijasini tekshirish. Masalan, matndan orttirma darajadagi sifatlarni tanlab yozishga oid topshiriq berilgan bo'lsin: matnni o'qib, orttirma darajadagi sifatlarni ajratib yozing (...). Ortirma darajadagi sifatlarning yozilishiga diqqat qiling.

O'quvchilar orttirma darajadagi sifatlarning hosil bo'lish shakllarini bilishadi. Ular o'z faoliyatidagi bilimlarni eslab, matnda orttirma darajadagi sifatlarni topib, yam-yashil, ko'm-ko'k, juda (nihoyatda, bag'oyat, g'oyat, behad), xursand, eng katta sifatlarni yozishadi. Aytilgan (berilgan) o'quv holatida sifatning

orttirma darajasini esga tushirish va orttirma sifatlarni tanish o'quvchilar bilimining takomillashuviga olib keladi. Topshiriq bajarilgach, natijasi tekshiriladi. Topshiriqning bajarilishini tekshirish jarayonida orttirma darajadagi sifatlarni yana bir bor eslab qolinadi. Bu bilimlarni tushuncha darajasida o'zlashtirish uchun zamini yaratadi. Shunday qilib, bilib va tushunib olingan bilimlarning tahlil qilish, qayta birlashtirish, tatbiq qilish shakllaridagi harakati to'liq o'zlashtirish shartlariga aylanadi.

#### Adabiyotlar:

1. Djalolov, F. (2021). Maktab ta'limida past o'zlashtirish sabablari va to'liq o'zlashtirish turlari. (buxdu.Uz), 1(1). [https://journal.buxdu.uz/index.php/journals\\_buxdu/article/view/2872](https://journal.buxdu.uz/index.php/journals_buxdu/article/view/2872).
2. Djalolov Furkat Fattohovich. (2021). Causes of Low Assimilation of Knowledge at General Secondary Schools. Middle European Scientific Bulletin, <https://doi.org/10.47494/mesb.2021.11.472>
3. Djalolov Furkat Fattohovich. (2020). To the problems of complete assimilation of educational materials at schools. European Journal of Humanities and Educational Advancements, 1(4), 55-57. Retrieved from <https://scholarzest.com/index.php/ejhea/article/view/97>.
4. Mahmudov M. Ta'limni didaktik loyihalash. – T. Abdulla Qodiriy nomidagi xalq me'rosi nashriyoti, 2002.
5. Avliyaqulov N.H., Musaeva N.N. Didaktika boshlanishi- T.: FAN, 2014.
6. Roziqov O. va boshqalar. Didaktika. –1997.
7. Mirhayitova S.I. Pedagogik texnologiya. – O'quv qo'llanma -T.: 2020.

**ЖЎРАЕВА Соҳибжамол Норқобиловна**

Низомий номидаги Тошкент давлат педагогика  
университети Психология кафедраси доценти  
психология фанлари номзоди,

**ЗАМОНАВИЙ ПЕДАГОГ ГАБИТАР ИМИЖИ**

*Ушбу мақола бугунги кунда Олий таълим тизимидаги замонавий педагог имиджини баҳолашда турли хил омиллар, шахнинг ижтимоий-антропологик хусусиятлари, педагогнинг қиёфаси, конституционал тузилиши ва антропологик белгиларини кенг ёритиб беришига қаратилган.*

**Калит сўзлар:** *Имиж, бўй-баст, симпатия, фахр, бўй ўлчамин, аҳоли вакиллари, салобатли, хушкелбат, ташқи жозибага эга, социал муносабатларда виқорли.*

**ГАБИТАРНЫЙ ИМИДЖ СОВРЕМЕННОГО ПЕДАГОГА**

*Эта статья направлена на то, чтобы дать широкий обзор различных факторов, социально-антропологических характеристик личности, внешнего вида педагога, его конституционального строения и антропологических признаков в оценке современного педагогического имиджа в системе высшего образования сегодня.*

**Ключевые слова:** *имидж, рост, симпатия, гордость, размер, население, здоровый, красивый, привлекательный, достойный в социальных отношениях.*

**GABITARY IMAGE OF A MODERN TEACHER**

*This article is aimed at giving a broad overview of various factors, socio-anthropological characteristics of the individual, the appearance of the educator, its constitutional structure and anthropological signs in the evaluation of the modern pedagogical image in the higher education system today.*

**Key words:** *Image, height, sympathy, pride, size of height, representatives of the population, dignified, sympathetic, has external charm, is dignified in sociological relations.*

**Кириш.** Жаҳонда таълим жараёнини оптималлаштиришда педагогнинг роли, замонавий педагог имижини, ўқитувчининг социал нуфузи, ўқитувчининг шахсий-касбий камолоти, талабалар тасаввурида ўқитувчи тимсоли, замонавий олий таълимнинг психологик муаммолари, педагогик жамоанинг ижтимоий-психологик хусусиятлари, педагогик низоларнинг психологик табиати, “педагог-талаба муносабатлар тизими” бўйича илмий тадқиқотлар олиб борилмоқда. Ушбу тадқиқотларга ҳамоҳанг тарзда замонавий педагог имижини шакллантиришнинг ижтимоий-психологик омилларини аниқлаш асосида таълим-тарбия жараёни таъсирчанлигини ошириш, олий таълим муассасаларининг нуфузини ўстириш, «педагог-педагог» ва «педагог-талаба» муносабатларини такомиллаштиришга алоҳида эътибор берилмоқда.

Республикамизда сўнгги йилларда профессор-ўқитувчилар фаолиятида илғор хорижий тажрибаларни таҳлил қилиш орқали олий таълим сифатини ошириш, ўқув дастурларини такомиллаштириш ва замонавий педагогик технологияларни жорий этиш, таълим беришда қўлланилаётган таълим-тарбия усулларининг таъсирчанлигини оширишнинг меъёрий асослари яратилмоқда. “Халқаро тажрибалардан келиб чиқиб, олий таълимнинг илғор стандартларини жорий этиш, олий таълим мазмунини сифат жиҳатидан янги босқичга кўтариш, ижтимоий соҳа ва иктисодиёт тармоқларининг барқарор ривожланишига муносиб ҳисса қўшадиган, меҳнат бозорида ўз ўрнини топа оладиган юқори малакали кадрлар тайёрлаш тизимини йўлга қўйиш” устувор йўналишлардан бири сифатида белгиланди. Ушбу йўналишлардаги комплекс вазифалар ижросини

<sup>1</sup> Ўзбекистон Республикаси Президентининг «Ўзбекистон Республикаси олий таълим тизимини 2030 йилгача ривожлантириш концепциясини тасдиқлаш тўғрисида» 2019 йил 8 октябрдаги ПФ-5847-сон. - Ўзбекистон Республикаси қонун ҳужжатлари тўплами. 2019 йил октябрь, 41-сон (905). Б.10-14.



таъминлашда замонавий педагог тимсолини шакллантиришнинг янги усуллари татбиқ этиш имкониятини яратди.

**Асосий қисм.** Психологияда шахс фаолиятига таъсир кўрсатувчи омилларнинг таъсири доимий равишда эътиборга олинади. Шу сабабли ҳам педагог имижини баҳолашда ҳам турли хил омиллар каторига шахснинг ижтимоий-антропологик хусусиятларини назардан четда қолдирмасликни лозим топдик. Миллатнинг эксплицит (ташқи ифодаланган тажрибалари) тажрибаларида инсоннинг қиёфаси, конституционал тузилиши ва антропологик белгиларига ҳар доим ҳам юқори баҳо берилади. Психология фани тараққиётида ҳам шахс конституционал тузилиши унинг фазилат ва хислатларига таъсир кўрсатиши мумкинлиги ҳақидаги ғоя ҳам илгари сурилади. Кундалик турмушда ҳам инсоннинг қомати ва бўйи-бастига алоҳида баҳо берилиб, салобатли, хушқомат, баландбўйли, келбатли ва бошқалар тарзда ишлатилади. Бу ҳолат аёлларга нисбатан қўлланилганда эса нозик, хушқомат, гўзал қоматли ва хушбичим сифатлари қўлланилади. Инсоннинг инсон томонидан идрок қилиниши масаласига бағишланган тадқиқотларда ҳам ташқи қиёфага берилган баҳо муҳимлиги илмий тасдиқланган. Шунингдек, инсонларнинг ташқи қиёфаси бир-бирига нисбатан симпатия, эмпатия ва антипатияга сабаб бўлиши ҳам сир эмас.<sup>1</sup>

Биз педагог имижиди ташқи қиёфа, хусусан, бўйи-бастининг ўрни масаласини тадқиқ этишга эришдик. Бунинг учун олий таълим муассасалари профессор-ўқитувчилари ва талабаларнинг муносабатларини ўрганишни лозим топдик. Бунинг учун тадқиқот объектларига “Замонавий педагог учун қандай ўлчамдаги бўй-баст бўлиши лозим”лиги ва унинг ўлчамини қайд этиш сўралди.

Қуйида улар муносабатларининг айрим жиҳатлари юзасидан эмпирик кўрсаткичлар олинди.

Дастлабки кўрсаткичлар педагогларнинг ташқи қиёфасини ўрганишга бағишланган. Педагогларнинг ташқи қиёфасини баҳолашда қуйидаги эмпирик кўрсаткичлар хос.

1 -жадвал

**Педагоглар бўй ўлчамининг аҳамияти хусусидаги муносабатлар кўрсаткичлари  
(педагоглар нуқтаи назаридан)**

№	Педагогларнинг меҳнат стажи	X	σ	t-Стъюдент мезони	P
1.	5 йилгача	177,45	3,38	1,492	0,144
	6 йилдан 10 йилгача	176,32	2,73		
2.	5 йилгача	177,45	3,38	1,157	0,254
	11 йилдан 15 йилгача	176,62	2,94		
3.	5 йилгача	177,45	3,38	0,912	0,368
	16 йилдан 20 йилгача	176,80	3,41		
4.	5 йилгача	177,45	3,38	4,985	0,000***
	20 йилдан 25 йилгача	174,50	4,65		
5.	5 йилгача	177,45	3,38	-0,771	0,445
	25 йилдан юқори	177,95	4,35		
6.	6 йилдан 10 йилгача	177,37	3,17	2,647	0,01*
	11 йилдан 15 йилгача	176,86	2,97		
7.	6 йилдан 10 йилгача	176,46	2,75	-1,306	0,199
	16 йилдан 20 йилгача	177,37	3,90		
8.	6 йилдан 10 йилгача	176,96	2,83	4,393	0,000****
	20 йилдан 25 йилгача	174,50	4,65		
9.	6 йилдан 10 йилгача	176,54	2,77	-1,858	0,05*
	25 йилдан юқори	177,95	4,35		
10.	11 йилдан 15 йилгача	176,86	2,97	-0,856	0,397
	16 йилдан 20 йилгача	177,37	3,90		
11.	11 йилдан 15 йилгача	176,86	2,97	0,669	0,506
	20 йилдан 25 йилгача	174,50	4,65		
12.	11 йилдан 15 йилгача	176,86	2,97	-2,245	0,05*
	25 йилдан юқори	177,95	4,35		
13.	16 йилдан 20 йилгача	177,37	3,90	2,474	0,01*

<sup>1</sup>Жўраева С.Н. Ўқитувчи имиджи масъулияти билан ўзаро алоқадорлик уйғунли // “Psixologiya”, № 2, 2021.

	20 йилдан 25 йилгача	174,50	4,65		
14.	16 йилдан 20 йилгача	177,37	3,90	-1,854	0,05*
	25 йилдан юқори	178,25	3,91		
15.	20 йилдан 25 йилгач	174,50	4,65	-3,047	0,001***
	25 йилдан юқори	177,95	4,35		

Изоҳ:\* кўрсаткичлар орасидаги фарқлар мавжудлигини ифодалайди.



**1- расм. Профессор-ўқитувчилар имижига кўра бўй-бастининг улар меҳнат стажига кўра кўрсаткичлари**

Замонавий педагог тимсолига берилган баҳоларда турли хил меҳнат стажига эга бўлган педагогларнинг муносабати ўрганилди. Уларнинг баҳосига кўра замонавий педагог учун бўй-бастнинг аҳамияти баҳоланганда эмпирик кўрсаткичлар куйидагича кўриниш олди:

Меҳнат стажига кўра педагогларнинг бўй-бастлари баҳоланганда уларнинг ўртача кўрсаткичи  $176,71 \pm 3,73$  смни ташкил этди. Бундан кўринадики, педагоглар ўзларининг муносабатига кўра замонавий педагог  $169,95 \div 182,30$  см бўй-бастга эга бўлиши муҳим экан. Бу борада педагогларнинг меҳнат стажига кўра билдирган муносабатлар деярли бир хил ўлчамдаги диапазонни эгаллаган. Бу ҳолат кўпроқ эркак педагогларга хос ўлчам сифатида баҳоланмоқда.

Замонавий педагог имижига бўй-бастнинг ўрни масаласида бир хил диапазондаги ўлчамлар ўрин олган бўлса-да, меҳнат стажига кўра улардан айрим статистик тафовутлар кузатилмоқда.

5 йилгача меҳнат стажига эга бўлган педагоглар замонавий педагогнинг бўй-баст:  $177,45 \pm 3,38$  см;

6 йилдан 10 йилгача меҳнат стажига эга бўлган педагоглар замонавий педагогнинг бўй-баст:  $176,32 \pm 2,73$  см;

11 йилдан 15 йилгача меҳнат стажига эга бўлган педагоглар замонавий педагогнинг бўй-баст:  $176,62 \pm 2,94$  см;

16 йилдан 20 йилгача меҳнат стажига эга бўлган педагоглар замонавий педагогнинг бўй-баст:  $176,80 \pm 3,41$  см;

20 йилдан 25 йилгача меҳнат стажига эга бўлган педагоглар замонавий педагогнинг бўй-баст:  $174,50 \pm 4,65$  см;

25 йилдан юқори меҳнат стажига эга бўлган педагоглар замонавий педагогнинг бўй-баст:  $177,95 \pm 2,73$  см.

Аслида ушбу ҳолат педагоглар ўзининг бўй-баст эмас, балки уларнинг назарида замонавий педагог қандай салобатли қиёфали ўлчамга эга бўлиши керак деган муносабатларига кўра  $175 \div 180$  см оралиғидаги бўй-бастга эга бўлиш мақсадга мувофиқ деган хулосани бермоқда.

Юқоридаги келтирилган эмпирик кўрсаткичга кўра, профессор-ўқитувчилар олий таълим муассасасида фаолият олиб бораётган педагог бўй-баст уларни талабалар томонидан идрок этишнинг асосий шартларидан бири сифатида баҳоламоқдалар. Педагогнинг ташқи қиёфасидаги салобат ва ўзига хос симпатия уйғотувчи омиллар талабалар билан ўзаро муносабат ўрнатишнинг муҳим шarti ҳисобланади. Шу сабабли ҳам ўқитувчилар таълим жараёнида талабаларининг

қаршида ўзининг бўй-бастига кўра таъсир кўрсата оладиган тимсолга эга бўлишлари эътироф этилмоқда.

Мазкур ҳолатнинг узвий давоми сифатида замонавий педагоглар бўй-бастининг жинсга кўра ифодаланишида эса қуйидаги муносабат кузатилди. Юқоридаги мулоҳазалар педагог бўй-бастининг умумий ифодаланиши бўйича кўрсаткич ҳисобланса-да, аммо эркак ва аёл педагогларнинг бу борадаги кўрсаткичлари бир-биридан маълум бир маънода тафовутланиши мумкинлиги қуйидаги муносабатларни ўзида акс эттирди.

2-жадвал.

**Олий таълим профессор-ўқитувчилари имижида бўй ўлчамининг жинсга кўра кўрсаткичлари**

Педагогларнинг жинсига кўра	X	$\sigma$	t-Стъюдент мезони	P
Эркак	176,71	2,94	15,91	0,000*
Аёллар	167,26	2,51		

Изоҳ:\* кўрсаткичлар орасидаги фарқлар мавжудлигини ифодалайди.

Эркак ва аёл педагогларнинг бўй-бастига билдирилган умумий муносабатларга кўра замонавий аёл педагогларнинг ўртача бўй ўлчами 167,26±26 см бўлиши мақсадга мувофиқ деб баҳоланмоқда. Агар умумий ҳолда ўзбекларга хос ўртача бўй ўлчами эркакларда 169,4 ва аёлларда 157, 8 смни ташкил этиши ҳақидаги маълумот билан солиштирганда бу анча юқори кўрсаткич эканлигидан далолат бермоқда<sup>1</sup>. Демак, аёл профессор-ўқитувчиларнинг нуқтаи назарича ҳам замонавий аёл педагогларнинг бўй-бастига баланд бўлиши уларнинг хушбичим ва симпатия уйғотувчи кўринишнинг олишига сабаб бўлиши мумкинлигини қайд этмоқда. Профессор-ўқитувчиларнинг нуқтаи назарича жинсларига кўра эркак ва аёл педагоглар бўй-бастининг статистик фарқи маълум бир маънода мавжудлигини кузатиш мумкин: 176,71±2,94 (эркак) ва 167,26±2,51 (аёл), t=15,91 ва фарқлар ишочлилиги  $p \leq 0,0001$  ни ифодаламоқда. Ўз навбатида тасаввурдаги тимсолга кўра баҳолаш идеал тарзда ифодаланди. Шунга кўра, эркак ва аёл педагогларнинг бўй ўлчами ўртача идеал кўринишда дейиш мумкин. Бу ҳолат аҳолининг ўртача бўй ўлчамига нисбатан юқори эканлиги келтирилган эмпирик кўрсаткичларда кузатилмоқда.

Имиж масаласида қайси соҳада фаолият кўрсатаётган ходим тимсолини ифодаланиши атрофдагиларнинг муносабатида ўз аксини топади. Шунга кўра тадқиқотимизда замонавий педагог имижида бўй ўлчамига муносабатни талабалар ва аҳолининг муносабатлари нуқтаи назарига кўра баҳолашни лозим топдик. Талабалар ва аҳолининг ўқитувчи бўй ўлчамини қандай кўринишда бўлишига доир муносабатлари қуйидаги жадвалда келтирилади.

Навбатдаги эмпирик кўрсаткичларда замонавий педагог бўй ўлчамининг профессор-ўқитувчилар, талабалар ва аҳоли вакилларининг муносабатлари нуқтаи назардан баҳолаш муҳим деб ҳисобладик. Жадвалларда замонавий педагог имижида бўй ўлчамининг аҳамиятига доир кўрсаткичлар навбатдаги таҳлил объектига айланади.

Эмпирик кўрсаткичлар профессор-ўқитувчилар, талабалар ва аҳоли вакилларининг замонавий педагог имижига муносабати ўртасидаги тафовутлари қуйидагича баҳоланган.

3-жадвал.

**Олий таълим профессор-ўқитувчилари имижида бўй ўлчамига социал муносабат кўрсаткичлари**

Педагогларнинг жинсига кўра	X	$\sigma$	t-Стъюдент мезони	P
Профессор-ўқитувчилар	176,43	4,12	1,38	0,167
Талабалар	177,04	5,17	3,73	0,000***
Аҳоли вакиллари	174,48	6,90	4,20	0,000***

Изоҳ:\* кўрсаткичлар орасидаги фарқлар мавжудлигини ифодалайди.

<sup>1</sup><https://uz.sputniknews.ru/20160727/3445230.html>

Профессор-ўқитувчиларнинг замонавий педагогнинг бўй ўлчамига муносабатлари бўйича кўрсаткичлари ҳақида олдинроқ ҳам бир неча бора мулоҳаза юрилди. Навбатдаги таҳлилда ҳам бунга тўхаталишнинг асосий сабаби талаба ва аҳоли вакилларининг муносабатларини ўзида акс эттириши билан характерланади.

Талабалар устозларининг бўй-басти баланд бўлиши, уларга ўз симпатияларини билдириши ва фахр билан қарашидан далолат беради. Улар педагогнинг бўй ўлчамини ўртача  $177,04 \pm 5,17$  см билан баҳолаганлар. Бу жиҳатдан уларнинг кўрсаткичлари устозлари томонидан берилган баҳога нисбатан яқин, аммо аҳоли вакиллари томонидан билдирилган муносабатга нисбатан эса фарқли ҳолатни акс эттирмакда:  $174,48 \pm 6,90$  см,  $t=4,20$  ва фарқлар ишоччилиги  $p \leq 0,0001$  га тенг. Аҳоли вакиллари томонидан педагог бўй ўлчамига муносабат ҳам қуйи эмас. Аҳоли вакиллари ҳам олий таълим тизимида фаолият олиб бораётган педагогни салобатли, хушкелбат, ташқи жозиблага эга, социал муносабатларда виқорли кўринишга эгаллиги билан ажралиб туришини ихтиёр этмакда.

Замонавий педагог имижи таркибий тузилмасида габитар имижнинг ўзига хос ўрни бор. Педагог габитар имижини салбий таъсир кўрсатадиган ижтимоий гуруҳ билан эмас, аксинча социум ижобий муносабат билдирадиган ижтимоий гуруҳ билан боғлаш ўринлидир. Замонавий педагог габитар имижнинг бир белгиси сифатида бўй-бастини олий таълим муассасаси профессор-ўқитувчилари томонидан идеал кўринишда бўлишини тавсифловчи ижтимоий кутилма сифатида баҳолаш мумкин.

#### Адабиётлар:

1. Жўраева С.Н. Ўқитувчининг малака ва касбий компетенциясини баҳолаш / Монография. Наврўз нашриёти 2018.-144б.
2. Жўраева С.Н., Жумаев С.Қ. Глобаллашув жараёнида таълим сифатини оширишда педагог имижини шакллантиришнинг ўзига хос усуллари. 65-69-бетлар
3. Juraeva Sohijamol Norkobilovna, In the society in forming the image of teacher the role of social psychological effects Vidyabharati International Interdisciplinary Research Journal (Special Issue) ISSN 2319-4979 Special Issue on Emerging Techniques in Interdisciplinary Sciences (Oct. 2021) 1841.

**KAMALOVA Nilufar Ithomovna**

Buxoro viloyat xalq ta’limi xodimlarini qayta tayyorlash va ularning malakasini oshirish hududiy markazi aniq va tabiiy fanlar metodikasi kafedrasida o’qituvchisi

### **MALAKA OSHIRISH TIZIMIDA DASTURLASH TILINI O’QITISH METODIKASI**

*Maqolada xalq ta’limi xodimlarining malakasini oshirish tizimida dasturlash tillarini o’qitishda dars jarayonini tashkil qilish bosqichlari, dars jarayonida andragogika prinsiplarining qo’llanilishi, tinglovchilarning metodik talabini qondirish usullari va dasturlarni tahlil qilishga o’rgatish usullari keltirilgan.*

**Kalit so’zlar:** dasturlash, andragogika, metodika, malaka oshirish, dasturlash texnologiyasi.

### **МЕТОДИКА ОБУЧЕНИЯ ЯЗЫКУ ПРОГРАММИРОВАНИЯ В СИСТЕМЕ ПОВЫШЕНИЯ КВАЛИФИКАЦИИ**

*В статье описаны этапы организации учебного процесса при обучении языкам программирования в системе повышения квалификации педагогов, применение принципов андрагогика в учебном процессе, способы удовлетворения методических потребностей педагогов и обучения анализу программ.*

**Ключевые слова:** программирование, андрагогика, методология, повышение квалификации, технология программирования.

### **PROGRAMMING LANGUAGE TEACHING IN THE SYSTEM OF PROFESSIONAL DEVELOPMENT**

*The article describes the stages of organizing the educational process in teaching programming languages in the system of advanced training of teachers, the application of the principles of andragogy in the educational process, ways to meet the methodological needs of teachers and teach program analysis.*

**Key words:** programming, andragogy, methodology, advanced training, programming technology.

**Kirish.** Uzluksiz ta’lim tizimida pedagog kadrlarning kasbiy faoliyatini amalga oshirishida kerakli bilim, ko’nikma va malakalarga ega bo’lishi o’quvchi yoshlarni intellektual salohiyatini yuksalishiga zamin hisoblanadi. Pedagoglarni zamonaviy ilm-fan yutuqlaridan xabardor qilish, o’qitishning yangi texnologiyalaridan samarali foydalanishga o’rgatish, o’quv-tarbiya jarayonini tashkil qilishning yangi uslublarini o’rganish kabi metodik ehtiyojlarini qondirishda malaka oshirish tizimi muhim ahamiyatga ega.

Malaka oshirishga kelgan tinglovchilar orasida oliy ma’lumotli tinglovchilar va mutaxassislar, oliy o’quv yurtini 1-5 yil oralig’ida tugatganlar va 25-30 yil oldin tugatgan tinglovchilar bo’ladi. Oliy ma’lumotli tinglovchilarga mavzular chuqurlashtirilib o’tilishi kerak bo’lsa, mutaxassis tinglovchilarga mavzu materiallari sekinroq tempda berib borilishi talab qilinadi. Oliy ta’limni 1-5 yil oralig’ida tugatgan pedagoglar mavzuni o’qitish bo’yicha metodikaga ehtiyoj sezsalor, oliy ta’limni tugatganiga 15 va undan ko’p yil bo’lgan tinglovchilar esa ilm-fandagi yangiliklarga ehtiyoj sezishadi.

Yuqoridagilarni hisobga olib, an’anaviy malaka oshirish tizimida informatika va axborot texnologiyalari fani o’qituvchilariga dasturlash tillarini o’qitishda andragogikaga asoslangan va pedagoglarning metodik ehtiyojlarini qondirishga yo’naltirilgan model ishlab chiqish muhim vazifa sanaladi.

**Asosiy qism.** Malaka oshirish jarayonida darslar kattalar ta’limi metodikasi asosida olib boriladi. Kattalar ta’limi metodikasi bo’yicha S.I.Zmeyev o’zining “Andragogika asoslari” [1], hamda “Andragogika: kattalar ta’limi nazariyasi, tarixi va texnologiyasi asoslari” [2] kitoblarida kattalar ta’limining o’ziga xos xususiyatlarini ochib bergan. Andragogika bo’yicha B.R.Mandel [3], M.T.Gromkova [4], O’.M.Asqarova [5] ilmiy faoliyatlarini olib borishgan.

Dasturlash tillarini o’qitish bo’yicha ko’plab ilmiy tadqiqotlar olib borilgan. Jumladan, dinamik kompyutrer o’yinlari yaratish asosida o’qitish metodikasi bo’yicha Jemchujnikov Dmitriy Grigorevich [6], dasturlash tilini o’qitishda loyiha metodidan foydalanish bo’yicha Slinkin Dmitriy Anatolyevich [7], pedagogik yondashuvlar nuqtai nazaridan Andrey Petrovich Ershov [8] kabi olimlar ilmiy tadqiqot olib borganlar.

Malaka oshirishda informatika va axborot texnologiyalarini o‘qitishning korporativ usullarining samaradorligini Kucher Olga Nikolayevna, Informatika fani o‘qituvchilarini malakasini oshirish jarayonida shaxsga yo‘naltirilgan ta‘lim texnologiyalarini qo‘llashning samaradorligini Chagin Sergey Sergeyeovichlar baholashgan. Olib borilgan ushbu tadqiqotlarni umumlashtirib, xalq ta‘limi xodimlarining malakasini oshirish tizimida dasturlash tillarini o‘qitishning modelini ishlab chiqish metodologiyasini ko‘rib o‘tamiz.

Malaka oshirish jarayonida pedagoglarga yangi mavzu kolb sikli asosida shakllantirib olish yaxshi natija beradi. Ya‘ni mavzuni o‘qituvchining o‘zi bayon qilmay, tinglovchilarning tajribasiga tayanib, umumiy tushunchalarni muhokama qilish va ulardagi bilim bo‘shliqlarini aniqlab, shundan so‘ng, mavzu bayonini shu bo‘shliqlarni to‘ldirishga qaratish lozim bo‘ladi. Tinglovchilarning o‘zi dasturlash tillarini o‘quvchilarga o‘rgatib kelishini va ularda dasturlash tillari bo‘yicha bazaviy bilimlar borligini hisobga olib, o‘qituvchi mavzuni to‘liq, bayon qilmaydi, faqat asosiy tushunchalarni eslatma tarzida aytib o‘tadi. Mavzuga oid kerakli bilimlar shakllantirilgandan so‘ng, ushbu mavzuni o‘quvchilarga samarali yetkazib berishni ta‘minlovchi interfaol metodlar ko‘rib o‘tiladi. Mavzu maqsadidan kelib chiqib interfaol metodni tanlash tavsiya etiladi. Bunda tinglovchilarning o‘zi interfaol metodda ishtirok etsa, ushbu metodni o‘quvchilar bilan qanday o‘tkazish tasavvuri hosil bo‘ladi, shuningdek, o‘tilgan mavzu mustahkamlanishi amalga oshiriladi.

Interfaol metodlar amalga oshirilgach, tinglovchilarga o‘tilgan mavzuga doir dastur tuzishni emas, balki tayyor dasturni to‘g‘ri va teskari tahlilini amalga oshirish, ya‘ni taqdim qilingan tayyor dasturga boshlang‘ich qiymatni kiritib natija olish va olingan natija asosida boshlang‘ich qiymatni aniqlash o‘tilgan mavzuni o‘ziga xos muammoli hollarini ko‘rib chiqishga imkon yaratib, induktiv va deduktiv fikrlashni rivojlantiradi. Dastur tahlili uchun darslikdagi murakkab masalalar yoki o‘quvchilar bilimlar bellashuvida qo‘llanilgan masalalardan foydalanish maqsadga muvofiq. Berilgan dasturni yaxlit obrazini har bir tinglovchi turlicha amalga oshiradi, ya‘ni qaysidir tinglovchi buni tez amalga oshirsa, boshqa biri sekinroq tushunib yetadi. Fikrlash jarayonini tezlashtirish maqsadida tinglovchilarga yo‘naltiruvchi savollardan foydalanish mumkin. Bunda dasturning asosiy qismlariga izoh yozish uchun joy ajratish va ajratilgan joyga dasturning ushbu qismi qanday vazifani bajarishini izohlab o‘tishni so‘rash mumkin. Dasturning kichik qismlarini tahlil qilish natijasida uni ishlash prinsipini to‘liq idrok qilishga erishish mumkin. Qismlarni umumlashtirish uchun dasturga kiruvchi qiymatlarini e‘lon qilib, tinglovchilarga ushbu qiymatlar asosida dastur qanday natija qaytarishini so‘rash mumkin. Bu esa dasturning har bir qismini ma‘lum qiymat asosida qayta ishlash ko‘nikmasini shakllantiradi. Ushbu vazifani bajargach, tinglovchilarga dasturning chiquvchi qiymatini e‘lon qilish va bu qiymat asosida kiruvchi qiymatlarni topishni vazifa qilish mumkin. Tahlil so‘ngida dasturni nomlashni va uni yanday optimallashtirish mumkinligini so‘rash orqali tinglovchilarda kreativlikni rivojlantirish mumkin.

Mavzu bo‘yicha tuzilgan dastur muhokama qilinganidan so‘ng, dastur tuzishni vazifa sifatida berish, ular vazifani bajargandan so‘ng, ushbu vazifani o‘quvchi tuzgan 3 xil ko‘rinishini taqdim qilinadi. Tinglovchilar o‘quvchilar tomonidan tuzilgan dasturlarni bir necha parametr bo‘yicha baholashsa (tanlangan yo‘lning to‘g‘riligi, o‘zgaruvchilardan to‘g‘ri foydalanish, takrorlanishlar soni kamligi...) ularda o‘quvchilardagi fikrlash taktikasini tushunish ko‘nikmasi shakllanadi.

Intellektual salohiyati yuqori bo‘lgan o‘quvchi berilgan masalani dasturlashga qiynalmaydi. O‘qituvchi dars davomida dasturlash uchun muhim bo‘lgan matematik-mantiqiy hamda lingvistik intellekt turini rivojlantirsa, bu o‘quvchilardagi dasturlash layoqatini oshishiga olib keladi. Maktab o‘quvchilarida intellektni rivojlantirish uchun avvalambor o‘qituvchilarning o‘zida intellekt yuqori bo‘lishi, shuning bilan birga o‘qituvchilar intellektni rivojlanishning amaliy ahamiyati va uni rivojlantirish metodikasiga ega bo‘lishlari kerak. Malaka oshirish jarayonida xalq ta‘limi xodimlariga intellektni rivojlantirish bo‘yicha ma‘lumot berish va dars jarayonida intellektni rivojlantirish usullarini o‘rgatish mumkin. Buning uchun intellektni rivojlantiruvchi mashqalardan foydalanish mumkin. Intellekt mashqlarining turli ko‘rinishlari mavjud bo‘lib hozirgi kunda matematik-mantiqiy, lingvistik, fazoviy intellektni rivojlantirishga qaratilgan topshiriqlar keng tarqalgan. Ushbu topshiriqlarni dasturlashda integratsiya qilish orqali o‘quvchilarning fanga bo‘lgan qiziqishini oshirish va beriladigan topshiriqlarni turini ko‘paytirishga erishish mumkin. Masalan, quyidagi lingvistik intellekt mashqi berilgan bo‘lsin:

Quyidagi ikki tushunchani bog‘lovchi so‘zni toping:

1. Olam, koinot. 2. Boylik.

Ushbu intellekt topshirig‘ini dasturlashga bog‘lash mumkin. Masalan, yuqoridagi savol javobini alohida faylga yozish yoki savol javobini tarmoqlanish operatori yordamida to‘g‘riligini tekshirishni amalga oshirish mumkin. Natijada nafaqat dasturlash bo‘yicha ko‘nikmalar, balki so‘z boyligi, zehn o‘tkirliги, xotira, lingvistik intellekt kabilarni rivojlantirish mumkin.

Yuqoridagi metodologiyaga asoslanib darsni quyidagi bosqichlarda tashkil qilish mumkin:

1-bosqich. Tushunchalar tahlili.

- 2-bosqich.Faollashtirish.
- 3-bosqich.Kontent tahlili.
- 4-bosqich. Dastur tuzish va baholash.
- 5-bosqich.Intellekt testlarini baholash.

Har bir bosqichda tinglovchida mantiqiy fikrlash ko‘nikmasi shakllantirilib, ulardagi kreativ va tanqidiy fikrlash ko‘nikmalari rivojlantiriladi. Mavzu bo‘yicha tanlangan interfaol metodlar, tahlil qilingan tayyor dasturlar va o‘quvchilarni baholashga yo‘naltirilgan mashqlar tinglovchilarda dasturlash bo‘yicha o‘quvchilarga bilim berish malakasini shakllantirishga xizmat qiladi.

**Muhokamalar va natijalar.** Ushbu taklif qilingan model asosida Buxoro viloyat xalq ta’limi xodimlarini qayta tayyorlash va ularning malakasini oshirish hududiy markazida tajriba va nazorat guruhlarida darslar tashkil qilindi. Tajriba natijalarini qayta ishlashda matematik statistika (Student mezon) usulidan foydalanildi. Taklif qilingan model asosida “Tarmoqlanish operatorlarini o‘qitish bo‘yicha ilg‘or pedagogik tajribalar va ularni amalda qo‘llash” hamda “Protsedura va funksiyalar” mavzusini o‘qitish samaradorligini oshirish omili” mavzulari o‘qitildi. Tinglovchilar tajriba va nazorat guruhlariga bo‘lindi. Tajriba guruhida 74 nafar, nazorat guruhida 71 nafar tinglovchi ishtirok etdi va ularning baholari 10 ballik tizim asosida qayd etib borildi. Tinglovchilar natijalari 1 va 2-jadvallarga keltirilgan.

**1-jadval. “Tarmoqlanish operatorlarini o‘qitish bo‘yicha bo‘yicha ilg‘or pedagogik tajribalar va ularni amalda qo‘llash” mavzusi bo‘yicha tinglovchilar olgan ballar**

Baholar	10	9	8	7	6	5	4	3	2	1	Jami
Nazorat guruhi	6	6	10	11	10	10	10	6	2	0	74
Tajriba guruhi	10	11	14	13	8	8	8	2	0	0	71

**2-jadval. “Protsedura va funksiyalar” mavzusini o‘qitish samaradorligini oshirish omili” mavzusi bo‘yicha tinglovchilar olgan ballar**

Baholar	10	9	8	7	6	5	4	3	2	1	Jami
Nazorat guruhi	6	7	6	13	9	10	11	7	2	0	74
Tajriba guruhi	9	12	12	13	9	9	8	2	0	0	71

Olingan baholarni umumlashtirilgandagi diagramma ko‘rinishi 1-rasmda tasvirlangan.

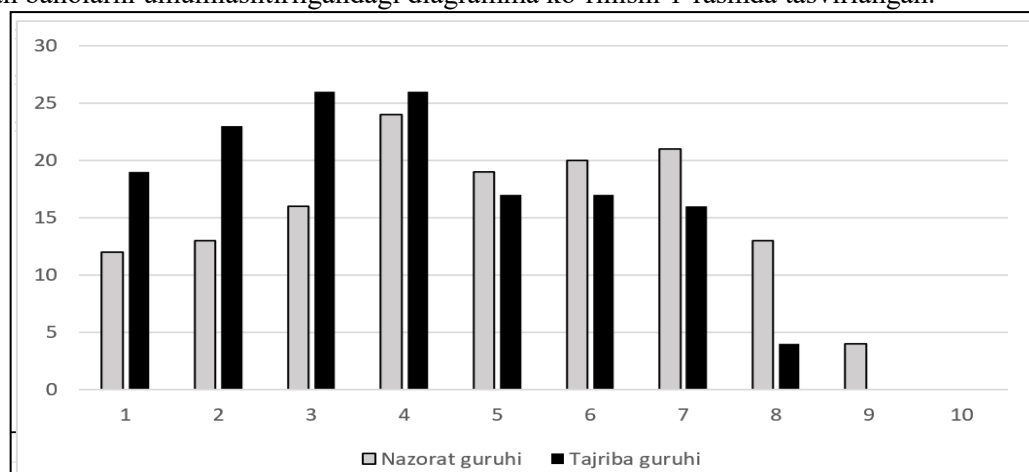

**1-rasm. Tajriba va nazorat guruhlarining olgan baholari**

Olib borilgan tajriba sinov natijalarida 1-mavzu bo‘yicha taklif qilingan metodikaning samaradorligi 1.14 va 2-mavzu bo‘yicha 1.15 ni tashkil qildi. Tajriba va nazorat guruhida berilgan vazifalar tahlili shuni ko‘rsatadiki, malaka oshirish tizimida dasturlashni o‘qitishda tinglovchilarga taklif qilingan metodika asosida dars olib borilganda, ulardagi topshiriqlarni tushunib, bajarish malakasi nazorat guruhiga nisbatan yuqori natija beradi.

**Xulosa.** Malaka oshirish tizimida dasturlash tillarini o‘qitishda yaxshi natijaga erishish uchun quyidagilarga e’tibor qaratish lozim:

1. Dars davomida andragogikaning asosiy qonunlariga rioya etish va dars jarayonida qo‘llaniladigan vositalarni kattalarning psixo-fiziologik xususiyatlariga moslashtirish.
2. Tinglovchi berilgan dasturni tahlil qila olishi uchun unga induktiv va deduktiv fikrlashni o‘rgatish lozim.

3. Dars davomida o‘quvchilar bilan ishlash malakasini shakllantirish - 1 ta masalaning turli yo‘llar bilan tuzilgan dasturlarini tahlil qilish bilan erishish mumkin.

4. Tinglovchilarni faollashtirish va pedagogik faoliyatida qo‘llashi uchun aynan dasturlash tillarini o‘qitishda qo‘llanilishi mumkin bo‘lgan interfaol metodlarni tanlash. Bunda tanlangan metod mavzuni sifatli o‘zlashtirilishiga xizmat qilishi va dastur kodini tushunishga yo‘nalgan bo‘lishi lozim.

#### Adabiyotlar:

1. Змеёв С. И. Андрагогика: основы теории, истории и технологии обучения взрослых. - Москва: “PerSe”, 2007. -272 с.

2. Змеёв С.И. Основы андрагогики [Электронный ресурс]: учеб.пособие для вузов. - 2-е изд., стер. - М.: “ФЛИНТА”, 2013. -156 с.

3. Мандель Б.Р. Андрагогика: история и современность, теория и практика / Учебное пособие для обучающихся в магистратуре. –Москва: “Берлин”, 2017.

4. Громкова М.Т. Андрагогика теория и практика образования взрослых. –Москва, 2012.

5. Asqarova O‘.M. Abdullayeva M.A. Andragogika (o‘quv qo‘llanma). – Namangan, 2014.

6. Жемчужников Д. Г. Методика обучения программированию, основанная на создании школьниками динамических компьютерных игр: Автореф. дисс. докт. пед. наук. –Москва, 2013. -25 с.

7. Слинкин Д. А. Использование метода проектов при обучении программированию в курсе информатики. Дисс. канд. пед. наук. – Екатеринбург, 2001. -170 с.

8. Ершов А. П. Введение в теоретическое программирование: Беседы о методе. - М.: “Наука”, Главная редакция физико-математической литературы, 1977. - 288 с.



**MAVLONOVA Gulchehra**  
Navoiy davlat pedagogika instituti  
o‘qituvchisi

### **BO‘LAJAK O‘QITUVCHILARNING AXLOQIY KOMPETENSIYASI VA UNI RIVOJLANTIRISH OMILLARI**

*Mazkur maqolada kompetentlikning muhim ko‘rinishi bo‘lgan axloqiy kompetentlik va uni bo‘lajak o‘qituvchilarning kelgusidagi pedagogik faoliyatidagi o‘rni haqida bayon etilgan. Shuningdek, axloqiy kompetentlikning sinonimi bo‘lgan pedagogik etika va uning pedagog faoliyatidagi ko‘rinishlari keng ochib berilgan.*

**Kalit so‘zlar:** kompetentlik, axloqiy kompetentlik, axloq, pedagogik kompetentlik, axloqiy kompetensiya egallashga qo‘yiladigan talablar, etika, pedagogik etika, pedagog shaxsiga qo‘yilgan talablar.

### **ЭТИЧЕСКАЯ КОМПЕТЕНЦИЯ БУДУЩИХ УЧИТЕЛЕЙ И ФАКТОРЫ ЕЕ РАЗВИТИЯ**

*В данной статье описывается этическая компетентность, которая является важной формой компетентности, и ее роль в будущей педагогической деятельности будущих учителей. Также широко описывается педагогическая этика, являющаяся синонимом нравственной компетентности, и ее проявления в педагогической деятельности.*

**Ключевые слова:** компетентность, нравственная компетентность, этика, педагогическая компетентность, требования к приобретению нравственной компетентности, этика, педагогическая этика, требования к педагогической личности.

### **ETHICAL COMPETENCE OF FUTURE TEACHERS AND FACTORS OF ITS DEVELOPMENT**

*This article describes ethical competence, which is an important form of competence, and its role in the future pedagogical activities of future teachers. Pedagogical ethics, which is synonymous with moral competence, and its manifestations in pedagogical activity are also widely described.*

**Key words:** competence, moral competence, ethics, pedagogical competence, requirements for acquisition of moral competence, ethics, pedagogical ethics, requirements for pedagogical personality.

**Kirish.** Ma‘lumki, O‘zbekiston Respublikasi Prezidentining 2019-yil 11-iyuldagi “Oliy va o‘rta maxsus ta‘lim sohasida boshqaruvni isloh qilish chora-tadbirlari to‘g‘risida”gi Farmonida zamonaviy bilim va yuksak ma‘naviy-axloqiy fazilatlariga ega, mustaqil fikrlaydigan yuqori malakali kadrlar tayyorlash, oliy va o‘rta maxsus, professional ta‘limning ma‘naviy-axloqiy mazmunini kuchaytirish, yoshlarni mustaqillik g‘oyalariga sadoqat, milliy qadriyatlarga hurmat, insonparvarlik va yuksak ma‘naviy g‘oyalar asosida vatanparvarlik ruhida tarbiyalash, yot g‘oya va mafkuralarga qarshi immunitetni mustahkamlash kabi vazifalar belgilangan bo‘lib, yoshlarning axloqiy tarbiyasi, jumladan, bo‘lajak o‘qituvchilar, ya‘ni talabalarning axloqiy kompetentligini rivojlantirish[1] ushbu farmonning ijrosini ta‘minlovchi muhim masalalardan biridir.

**Asosiy qism.** Kompetensiya va kompetentlik nima va uning bo‘lajak o‘qituvchilar uchun zarurati nimada?

“**Kompetensiya**” so‘zi “O‘zbekiston milliy ensiklopediyasi”da “lot. “competo” – erishayapman, munosibman, loyiqman” deb izohlanadi.

“**Kompetentlik**” so‘zining ma‘nosi xabardorlik, obro‘, o‘z sohasi bo‘yicha keng qamrovli tushuncha va tajribaga ega bo‘lish bilan belgilanadi.

**Kompetentlik** tushunchasi o‘z bilimlari va huquqlariga suyangan holda muayyan bir masalalarni hal etish va yecha olishga loyiqligi, fikr yurita olish malakasiga ega ekanligini bildiradi [6].

Inglizcha “**competence**” tushunchasi lug‘aviy jihatdan bevosita “qobiliyat” ma‘nosini ifodalaydi. Mazmunan esa “faoliyatda nazariy bilimlardan samarali foydalanish, yuqori darajadagi kasbiy malaka, mahorat va iqtidorni namoyon eta olish”ni yoritishga xizmat qiladi.

Ilmiy adabiyotlarda “**kompetentlik**” tushunchasi ta‘lim sohasiga psixologik izlanishlar natijasida kirib kelganligini bilamiz. Shu sababli, kompetentlik “noan‘anaviy vaziyatlar, kutilmagan hollarda mutaxassisning o‘zini qanday tutishi, mulohazaga kirishishi, raqiblar bilan o‘zaro munosabatlarda yangi yo‘l tutishi, noaniq

vazifalarni bajarishda, ziddiyatlarga to‘la ma’lumotlardan foydalanishda, izchil rivojlanib boruvchi va murakkab jarayonlarda harakatlanish rejasiga egalik”ni anglatadi [7].

Psixologik nuqtayi nazardan yondashganda esa kompetentlikni mutaxassisning bilimlilik, kasbiga mos bo‘lish, malakasi, boy tajribaga ega bo‘lish, javobgarlikni, pedagogik faoliyatga singdirib borish, o‘z sohasining ustasi bo‘lish va uning sirlarini chuqur bilish bilan bog‘liq ekanligi haqida fikrlar mavjud.

V.S.Merlin nuqtayi nazarida kompetentlik bu – yo‘naltirilgan, uddalay oladigan motivatsiyadir [5], deb ifodalansa, A.A.Leontev fikricha, kompetentlik munosabati ilg‘or pedagogik jarayon hisoblanadi [4].

Kompetentlikning psixologik aspektlari V.I.Baydenko tomonidan quyidagicha tavsiflanadi:

1. Shaxsning pedagogik faoliyatga dastlabki salohiyatli tayyorligi, ya’ni, statik komponentlar kasbiy faoliyatning psixik asoslari, bilim, ko‘nikma, malakalar, zaruriy sifatlar hamda shaxsning zarur bo‘lgan kasbiy imkoniyatlari darajasi.

2. Shaxsning pedagogik faoliyatga bevosita ayni vaqtdagi tayyorligi, ya’ni, mutaxassisning tezkorligi, o‘zgaruvchanligi, ruhiy va jismoniy holati, har qanday holat va sharoitda aniq masalalarni yechishga yo‘nalganligi bilan ifodalanadi [3].

Kompetensiyaviy yondashuvga asoslangan ta’lim talabalarda mustaqillik, faol fuqarolik pozitsiyasiga ega bo‘lish, tashabbuskorlik, mediaresurslar va axborot-kommunikatsiya texnologiyalaridan o‘z faoliyatida oqilona foydalana olish, ongli ravishda kelgusidagi kasbiga mas’uliyat bilan yondashmoq, sog‘lom raqobat hamda umummadaniy ko‘nikmalarni shakllantiradi.

Pedagogik kasbining muhim kompetensiyalaridan biri – bu axloqiy kompetensiyasidir.

Axloqiy kompetentlik – bu o‘qituvchining axloq qoidalari asosida kasbiy faoliyatini amalga oshirishga tayyorligini belgilovchi axloq sohasidagi nazariy bilimlari, amaliy ko‘nikmalari va ma’lum shaxsiy fazilatlarini majmuini birlashtirishga asoslangan murakkab shaxsiy-psixologik ta’lim hisoblanadi. Kasbiy kompetensiyaning darajasini belgilovchi axloqiy kompetensiya maktab o‘qituvchisiga ta’lim va tarbiya muammolarini muvaffaqiyatli hal qilish imkonini beradi.

Axloq “xulq” so‘zining ko‘pligi bo‘lib, insonda shakllanadigan xulq-atvorni bildiradi. Ba’zi olimlar axloqni “irodaning odati” deb ta’rif qilgan. Ya’ni iroda o‘ziga bir narsani odat qilib olsa, o‘sha axloqqa aylangan bo‘ladi [9].

Axloq ijtimoiy ong shakli sifatida muayyan xalq, elat yoki uyushmaning asrlar davomida shakllangan xulq-atvor, xatti-harakatlar, his-tuyg‘u va kishilar o‘rtasidagi o‘zaro real munosabatlari tizimini ifoda etadi. Axloq muayyan xalqning atrof-muhitga, kishilarga va o‘z-o‘ziga bo‘lgan munosabatlari sifatida, bir jihatdan mahalliy – milliy xususiyatga ega bo‘lsa, ikkinchi jihatdan millatning umumjamiyat talablariga uyg‘un muvofiqligini ta’minlovchi umuminsoniy xususiyatga ham egadir [10].

Hozirda talaba – yoshlarni axloqiy tarbiyalash samaradorligini oshirishga doir qabul qilinayotgan hujjatlar talabalarining ijtimoiy faolligini oshirish, axloqiy – ma’naviy kompetensiyalar tizimini jadal shakllantirish lozimligini ko‘zda tutadi. Jumladan, “Uzluksiz ma’naviy tarbiya Konsepsiyasi”da oliy ta’lim muassasalarida talabalarni ma’naviy-axloqiy tamoyillar asosida tarbiyalashda inobatga olinishi lozim bo‘lgan jihatlar sifatida quyidagilar alohida ajratib ko‘rsatilgan:

➤ ijtimoiy-gumanitar fanlar, ma’naviy-ma’rifiy tadbirlar orqali o‘quvchi-yoshlarda ma’naviy tarbiya indikatorlari va kompetensiyalarini shakllantirishga xizmat qiluvchi bilim, ko‘nikma va malakalarni ta’lim-tarbiya mazmuniga singdirish va ularni amaliyotda qo‘llay olish imkonini beruvchi amaliy mashq, topshiriq va pedagogik vaziyatlar bilan boyitish;

➤ o‘quvchi-yoshlarda zamonaviy bilimlarni egallash, media madaniyatni rivojlantirish, ilg‘or pedagogik texnologiyalarni amaliyotga joriy etish, xorijiy davlatlardagi ilg‘or tajribalarni o‘rganishni rag‘batlantirish;

➤ kasbiy-ma’naviy ko‘nikmalarni mustahkamlash, o‘zini-o‘zi tarbiyalashga o‘rgatish;

➤ faol fuqarolik pozitsiyasini kuchaytirish;

➤ ilmiy, ma’naviy-axloqiy, siyosiy dunyoqarash va sog‘lom diniy e’tiqodni shakllantirish;

➤ baxtli oilaviy hayot, farzand tarbiyasi uchun zarur bo‘lgan bilim, ko‘nikma va malakalarini shakllantirish;

➤ kelajakka ishonch va mamlakatda amalga oshirilayotgan islohotlarga daxldorlik tuyg‘usini kuchaytirish [2].

Bo‘lajak o‘qituvchilarning axloqiy kompetentligini rivojlantirishning zarurati quyidagilarda aks etadi:

➤ talabalar tomonidan har bir kasb sohibi bo‘lmish fuqaro uchun zarur bo‘lgan axloqiy kompetensiyalarning shaxs uchun ahamiyatli yangi fazilatlarga aylanishi;

➤ ta’lim-tarbiya jarayonining turli shakllarida (ijodiy, tadqiqiy, amaliy kasbiy yo‘nalishdagi yoki o‘xshash sohalarida) nazariy bilim-ko‘nikmalar, bo‘lg‘usi kasbga ijobiy motivatsiyaning qaror topishi, mustahkamlanishi;

- kasbiy ahamiyatga yo‘naltirilgan faoliyatda axloqiy kompetensiyalarning ixtiyoriy-individual o‘zlashtirilishi;
- axloqiy kompetensiya shakllanishi natijalarining ko‘rgazmaliligi, o‘zgarib borishi; shaxs uchun ahamiyatli muhim sifat (ustuvorlik) va miqdoriy (ijtimoiy, madaniy) ko‘rsatkichlarning uyg‘unligi;
- talabalar va o‘qituvchilarning hayotiy faoliyati, ularning hamkorlik doirasi – muhiti;
- amaliyotning yangi ehtiyojlariga operativ munosabatni qaror toptirish.

**Muhokamalar va natijalar.** Bilamizki, axloq so‘zining sinonimlari sifatida **etika** so‘zi ham qo‘llaniladi.

Etika (yun. yegpoz - xulq, odat) - axloq va uning shaxs hamda jamiyat hayotidagi o‘rnini o‘rganuvchi falsafiy fan sanaladi. Etikaning quyidagi mezoniy tushunchalari – kategoriyalari bor bo‘lib, fazilat va illat, yaxshilik va yomonlik, halollik, rostgo‘ylik, kamtarlik, adolat, burch, vijdon, nomus, ideal, baxt, hayotning ma‘nosi va boshqalar kiradi [11].

Pedagogik etika – axloq fanining tarkibiy qismi bo‘lib, pedagogik faoliyatda axloqning umumiy tamoyillarini amalga oshirilishini nazorat qiladi hamda uning asosiy vazifalari va axloqiy kategoriyalarini ko‘rib chiqadi. Pedagogik etikada o‘qituvchining axloqiy fazilatlarini ijtimoiy qadriyatga aylantiradi.

Pedagogik etika – bu pedagogik jarayonni tashkil etishning axloqiy tamoyillarini hamda ta‘lim ishtirokchilari bilan munosabatlarni o‘rnatish usullarini o‘z ichiga olgan o‘qituvchining xatti-harakati shakllari va qoidalari to‘plamidir.

Pedagogik etika o‘qituvchining axloqiy fazilatlarini va xulq-atvori bo‘yicha axloqiy ko‘rsatmalarga ega bo‘lishini, madaniy xulq-atvor asoslarini o‘zlashtirishini, konstruktiv xatti-harakat ko‘nikmalarini va turli yoshdagi va rivojlanish xususiyatlaridagi bolalar bilan munosabatlarni o‘rnatish qobiliyatini nazarda tutadi.

Pedagogik etikaga quyidagi komponentlar kiradi: pedagogik madaniyat, pedagogik takt, axloqiy belgilar, pedagogning kasbiy faxri, pedagogik adolat, professional malaka.

**Pedagog shaxsiga qo‘yiladigan talablarga quyidagilar kiradi:**

- pedagogning kasbiy etikasi kasbga chanqoqlikni, o‘z ishiga fidoyilikni va o‘z vazifalarini bajarishda mas‘uliyat hissini talab qiladi;
- pedagog o‘ziga nisbatan talabchan bo‘lib, o‘zini o‘zi takomillashtirishga intiladi. O‘z-o‘zini nazorat qilishi, o‘z taqdirini o‘zi belgilashi va o‘z-o‘zini tarbiyalashi bilan tavsiflanadi;
- pedagog doimiy yangilanishga muhtoj bo‘lib, doimiy yangilikka intilishi, o‘z ta‘limi, tarbiyasi va ishining eng yaxshi tomonlarini izlash bilan shug‘ullanadi.

**Pedagogning mas‘uliyatiga quyidagilarni kiritish mumkin:**

- pedagog o‘ziga ishonib topshirilgan pedagogik ish, ya‘ni ta‘lim sifati va natijasi uchun javobgardir;
- pedagog o‘z qaramog‘idagi bolalarning jismoniy, intellektual, hissiy va ma‘naviy himoyasi uchun mas‘uldir;
- pedagog ma‘muriyat tomonidan o‘ziga yuklatilgan vazifalar uchun javobgardir;
- avtoritet, nomus, obro‘-e‘tibor.

Pedagogning obro‘-e‘tibor orttirishi uning malakasiga, adolatli hamda xushmuomalali bo‘lishiga hamda o‘z o‘quvchilariga g‘amxo‘rlik qila olishiga asoslanadi.

Pedagog o‘zini ijobiy tarzda tarbiyalashi, axloqsizliklardan qochishi, birovlarni qoralashga shoshilmasligi va o‘zi bajara olmagan narsani boshqalardan talab qilmasligi lozim.

Pedagog shaxsiy hayoti daxlsizligi huquqiga ega bo‘lishi, shu bilan birga, u tanlagan hayot yo‘li kasb nufuzini pasaytirmasligi, o‘quvchilari va hamkasblari bilan munosabatlarini buzmasligi, kasbiy burchlarini bajarishga xalaqit bermasligi kerak.

Mastlik va boshqa mast qiluvchi moddalarni suiiste‘mol qilish pedagoglik kasbiga to‘g‘ri kelmaydi.

**Pedagog va o‘quvchilar o‘rtasidagi aloqaga quyidagilar kiradi.**

O‘quvchilar yoki talabalar bilan o‘zaro hurmat asosida muloqot qilishning mos uslubini pedagogning o‘zi tanlaydi.

Pedagog birinchi navbatda o‘ziga nisbatan talabchan bo‘lishi kerak. Pedagogning o‘quvchiga nisbatan talabchanligi ijobiy va asosli bo‘lmog‘i lozim. Pedagog hech qachon, har qanday vaziyatda ham o‘zini yo‘qotmasligi kerak.

Pedagog o‘z o‘quvchilarida ijobiy fazilatlar va munosabatlarni rivojlantirishga yordam beradigan ish usullarini tanlashi lozimdir. Bular: mustaqillik, o‘zini o‘zi boshqarish, o‘z-o‘zini tarbiyalash, hamkorlik qilish va boshqalarga yordam berish istagi.

Pedagog o‘z o‘quvchilarining xulq-atvori va erishgan yutuqlarini baholashda ularning o‘ziga bo‘lgan hurmati va o‘ziga bo‘lgan ishonchini mustahkamlashga, ularni takomillashtirish imkoniyatlarini ko‘rsatishga, o‘qishga bo‘lgan motivatsiyasini oshirishga intilishi lozim.

Pedagog xolis, barcha shogirdlari bilan birdek do‘stona va qo‘llab-quvvatlaydi. O‘quvchini asossiz ravishda kamsitadigan baholash qarorlarini qabul qilgan pedagog o‘z xatosini darhol tuzatishga harakat qilishi kerak.

O‘quvchilar erishgan yutuqlarni ball bilan baholashda o‘qituvchi xolislik va adolatga intilishi, yozma imtihonlar va nazorat sinovlari vaqtida o‘quvchilarning o‘quv natijalari ko‘rinishini sun‘iy ravishda saqlab qolishi va xatolarini tuzatish uchun baholarni past yoki ortiqcha baholashga yo‘l qo‘yishi mumkin emas.

Pedagog o‘z nutqi, muloqot madaniyati haqida doimo g‘amxo‘rlik qilishi, uning nutqida la‘natlar, vulgarizmlar, qo‘pol va haqoratli iboralar bo‘lmasligi lozim.

Pedagogga talaba yoki o‘quvchi tomonidan shaxsan ishonib topshirilgan ma‘lumotlarni boshqa shaxslarga yetkazishi ta‘qiqlanadi, qonun hujjatlarida nazarda tutilgan hollar bundan mustasno.

Pedagog o‘z mansab mavqeini suiste‘mol qilmasligi va o‘z shogirdlaridan foydalanmasligi, ulardan biron bir xizmat yoki imtiyoz talab qila olmasligi kerak.

Pedagog o‘z o‘quvchisidan mehnatiga haq to‘lashni, shu jumladan qo‘shimcha haq to‘lashni talab qilishga haqli emas. Agar pedagog xususiy amaliyot bilan shug‘ullansa, mehnatga haq to‘lash shartlari ish boshida kelishib olinishi va shartnomada belgilanishi lozim.

Pedagog o‘z o‘quvchilarining diniy e‘tiqodi va siyosiy qarashlariga bag‘rikenglik bilan munosabatda bo‘lishi hamda o‘quvchilarga o‘z nuqtai nazarini singdirib, ta‘limotni qo‘llashga haqli emas.

#### **Pedagoglar o‘rtasidagi aloqa quyidagicha bo‘lishi lozimdir:**

Pedagoglar o‘rtasidagi munosabatlar jamoaviylikka, sheriklikka va hurmat tamoyillariga asoslanishi, pedagog nafaqat o‘zining, balki hamkasblarining ham obro‘-sini himoya qiladi. U o‘quvchilar yoki boshqa odamlar oldida hamkasblarini kamsitmaydi.

Pedagoglar munosabatlardagi asossiz va janjalli nizolardan qochishi va agar kelishmovchiliklar yuzaga kelsa, ular konstruktiv yechim topishga intilishi lozim.

Pedagogning huquq va burchi hamkasblar va ma‘muriyat faoliyatini baholashdan iborat. Pedagogni tanqid qilish uchun ta‘qib qilish qat‘iyan man etiladi. Tanqid, birinchi navbatda, ichki bo‘lishi, ya‘ni u ta‘lim muassasasidan tashqarida emas, balki muassasalarda va boshqa ta‘lim muassasalarida pedagoglar o‘rtasida ifodalanishi kerak. Ta‘lim muassasalarida g‘iybatga joy bo‘lmasligi lozim.

Umuman, yuqoridagilardan kelib chiqib, talabalarning bo‘lajak o‘qituvchi sifatida axloqiy kompetensiyalarni egallashlari uchun quyidagilarni bilishi talab etiladi:

1) muloqotda xushmuomala bo‘lish. O‘quvchilarni haqorat qilish, ularning sha‘ni, qadr-qimmatini kamsitishga yo‘l qo‘ymaslik;

2) madaniy muloqot qoidalariga rioya qilish;

3) muloqotda axloqiy me‘yorlarga asoslanish;

4) bolaga yuqori talablar qo‘ymaslik;

5) o‘quvchiga ovozni balandlatmaslik;

6) lug‘atda qo‘pol so‘zlardan voz kechish;

7) o‘quvchi shaxsiga hurmat ko‘rsatish kabilar.

Ushbu talablarning barchasi pedagogik etika tushunchasini tashkil etadi. Ushbu qoida va talablarga rioya qilish o‘qituvchidan pedagogik mahoratni talab etadi.

O‘qituvchi o‘zi uchun muloqotning o‘ziga xos uslubini ishlab chiqishi va o‘quvchilar bilan munosabatlarni o‘rnatishi zarur. Bu o‘quvchilar oldida o‘qituvchining obro‘-e‘tiborini oshishiga va o‘quvchilarning ta‘lim olishi uchun qulay muhit yaralishiga, shuningdek, pedagogning kasbiy vazifalarini bajarilishiga asos bo‘ladi. O‘qituvchi o‘quvchilarning maslahatchisi va do‘sti bo‘lishi lozim.

**Xulosa** o‘rnida shuni aytish lozimki, axloq – insonning bezagi, ko‘rki, yuqori bahosi sanaladi. Pedagoglarda axloqiy kompetentlik barcha kompetensiyalarning asosi desak mubolag‘a bo‘lmaydi, shuningdek, talabalik davridan boshlanishi va bu uchun oliy ta‘lim muassasasi professor-o‘qituvchilari muntazam ravishda talabalar xulqi-odobiga singdirib borishi muhim ahamiyat kasb etadi.

#### **Adabiyotlar:**

1. O‘zbekiston Respublikasi Prezidentining 2019-yil 11-iyuldagi “Oliy va o‘rta maxsus ta‘lim tizimiga boshqaruvning yangi tamoyillarini joriy etish chora-tadbirlari to‘g‘risida”gi PQ-4391-son Qarori.

2. O‘zbekiston Respublikasi Vazirlar Mahkamasining 2019-yil 31-dekabrda “Uzluksiz ma‘naviy tarbiya konsepsiyasini tasdiqlash va uni amalga oshirish chora-tadbirlari to‘g‘risida”gi 1059-son Qarori.

3. Байденко В.И. Компетентностный подход к проектированию государственных образовательных стандартов высшего профессионального образования (методологические и

методические вопросы): методическое пособие. – М.: Исследовательский центр проблем качества подготовки специалистов, 2005. – 114 с.

4. Леонтьева А.А. Психология общения. 2-е изд., испр. и доп. – М.: Смысл, 1997. – 365 с.

5. Мерлин В.С. Психология индивидуальности /Под ред. Е.А.Климова. – Воронеж. НПО “Модек”. 1996. – 448 с.

6. Санаева С.Б. Необходимость развития общепрофессиональных компетенций у студентов // Colloquium-journal, 2022, 3 (126), 13-15.

7. Санаева С.Б. Дидактические возможности развития методической компетенции будущих педагогов // Colloquium-journal, 2020, 3-4, 59-61.

8. Bobonazarovna S.S. Development of methodical competence of the teacher of preschool educational institution // European Journal of Research and Reflection in Educational Sciences Vol, 2019, №9.

9. <https://tazkiya.uz/husni-hulq/item/368-axloq-va-uni-sayqallash.html>

10. <https://uz.denemetr.com/docs/134/index-86835.html>

11. <https://qomus.info/encyclopedia/cat-e/etika-uz/>

Тошкент тиббиёт академияси  
доценти, психология фанлари  
бўйича фалсафа доктори (PhD)

### ТИББИЁТДА ПСИХОДИАГНОСТИК МЕТОДИКАЛАРИНИ ҚЎЛЛАШ МУАММОЛАРИ

*Аннотация.* Ушбу мақола клиника ва шахсдаги бузилишлар ҳамда шахс клиник психодиагностикаси тушунчалари ўртасидаги боғлиқликни ўрганишга бағишланган. Бундан ташқари мақолада шахс психик бузилишлари диагностикаси доирасида қўлланиши мумкин бўлган методикалар классификация қилинган.

**Калит сўзлар:** психологик диагностика, невротик бузилишлар, шахс психик бузилишлари, методика, сўровнома, диагностика.

### ПРОБЛЕМЫ ПРИМЕНЕНИЯ ПСИХОДИАГНОСТИЧЕСКИХ МЕТОДИК В МЕДИЦИНЕ

*Аннотация.* Данная статья посвящена рассмотрению взаимосвязи клинических и личностных расстройств и концепций клинической психодиагностики личности. Кроме того, в статье классифицированы методы, которые можно использовать при диагностике психических расстройств личности.

**Ключевые слова:** психологическая диагностика, невротические расстройства, психические расстройства личности, методика, анкета, диагностика.

### APPLICATION ISSUES PSYCHODIAGNOSTIC TECHNIQUES IN MEDICINE

*Annotation.* This article is devoted to the study of the relationship between clinical and personality disorders and the concepts of clinical psychodiagnostics of the individual. In addition, the article classifies the methods that can be used in the diagnosis of mental disorders of the individual.

**Keywords:** psychological diagnostics, neurotic disorders, personality mental disorders, methodology, questionnaire, diagnostics.

**Кириш.** Ҳозирги вақтда жаҳон психологиясида клиникада психологик диагностика фаол ижтимоий-психологик тадбирлар (психотерапия, психокоррекция, ижтимоий-психологик тренинг) ва психофармакотерапия натижаларини олдиндан баҳолайди ва улар юзасидан илмий таҳлиллар тақдим этади. Психологик тадқиқотда аниқланган бузилишларнинг клиник таҳлили асосида даволаш ва ижтимоий-реабилитация тадбирларини белгилашга хизмат қилади. Шу боисдан психологик диагностиканинг клиникаларда жорий этилишининг ўзига хос вазифаларини аниқлаштириб олиш лозим. Бу эса мамлакатимизда тиббиёт соҳасида психодиагностика имкониятларини жорий этиш тизимини шакллантиришга хизмат қилади.

**Асосий қисм.** Тадқиқотимиз давомида психодиагностика имкониятларини тиббиётда қўллаш муаммосига эътибор қаратилар экан тиббиёт ва психологиядаги тушунчаларнинг ўзаро боғланиш нуқталари ҳар доим ёдда тутилади. Шу сабабли ҳам клиника ва шахсдаги бузилишлар ҳамда шахс клиник психодиагностикаси тушунчалари ўртасидаги боғлиқлигини ўрганишга эътибор қаратилди. Бу ҳолат эса тиббий психодиагностиканинг тиббиёт соҳасида жорий этиш тизимининг таркибий қисми сифатида хизмат қилади.

Шахсдаги бузилишлар масаласи бир жиҳатида шахснинг хулқ-атворида юз берадиган чегаравий бузилишлар бўлса, иккинчиси маълум органик касалликлар оқибатида хулқ-атворда юз берадиган ўзгаришлар билан боғлиқликда кузатилади. Шу ўринда яна икки тушунчага, яъни шахсдаги бузилиш ва шахсдаги чегаравий бузилиш тушунчаларига эътибор қаратиш лозим бўлади.

Агар шахсдаги бузилишни изоҳлаш лозим бўлса, унга клиник психология ва психиатриядаги руҳий бузилишнинг бир тури тушунилади. Оқибатда шахсдаги бузилиш деганда маълум бир маданиятда қабул қилинган меъёрлардан сезиларли ноқулайлик ва оғиш билан тавсифланган шахс тури ёки хулқ-атвор тенденцияси ҳақидаги сўз боради [1, 2, 3].

Тадқиқотда ўрганилаётган муаммо юзасидан мазкур йўналишдаги методикаларнинг татбиқи борасидаги қуйидаги методикалар гуруҳини тақдим этиш мақсадга мувофиқ. Тақдим этилаётган методикаларнинг икки гуруҳга ажратиш ўринлидир.

1-жадвал

**Шахс психик бузилишлари диагностикаси методикаларининг классификацияси**

Кўп омилили шахс сўвномалари	Кўп ўлчамли шахс сўвномалари	Шахс бузилиши психологик диагностика сўвномалари	Шахс характер акцентуацияси	Хавотирланиш даражаси диагностикаси	Депрессия ҳолатлари диагностикаси	Психик ҳолатларни экспрессив диагностикаси	Проектив методикалар
Кеттелнинг 16 PF сўвномаси	MMPI	“Шахс автопортрети” сўвномаси (Дж. М. Олдхэм, Луи Б. Моррис)	Патохарактерологик диагностика сўвномаси (А.Е.Личко)	Спилбергер-Ханиннинг “Хавотир даражасини аниқлаш” тест-сўвномаси	Депрессия ҳолатини дифференциал диагностикаси (В. А. Жмуров)	Психик ҳолатларни ўзи томонидан баҳолаш (Г. Айзенк)	Роршах “Сиёҳ доғлари”
Кеттелнинг 13PF сўвномаси	Мини-мульти сўвномаси	Шахс бузилишлари билан боғлиқ беморлар сўвномаси (Zanarini (1983))	Характер акцентуациясини аниқлаш тести(Леонгард—Шмишек)	Ўқувчилар учун хавотир даражаси диагностикаси (Филлипс)	Басс-Дарк агрессивлик диагностикаси	Ригидликни ўлчаш методикаси	Тематик апперцептив тест
Фрайбург шахс сўвномаси (FPI)	Миссисипи шкаласи	Шахснинг аниқлаш схемаси (СОЛ)	Шахс характер акцентуацияси ва асаб-психологик бекарорлигини аниқлаш методикаси (А. А. Карелин)	Психик фаоллик ва эмоционал тонуни баҳолаш (Н. А. Курганский, Т. А. Немчин)	Депрессия баҳолаш Гамильтон шкаласи	Торонто алекситимияни баҳолаш шкаласи	Тугалланган жумлалар
Айзенк шахс сўвномаси	Калифорния шахс сўвномаси	Шахснинг аниқлаш учун сўвнома (ДООЛ, Нyer ва Reider (1984))		Асаб-психик зўриқишларни баҳолаш (Т. А. Немчин)	Монтгомери-Асберг депрессия шкаласи	Ўлғизликни субъектив сезиш даражаси диагностикаси (Д. Рассел ва М. Фергюсон)	Сонди тести
Катта бешлик сўвномаси ( Big Five Inventory (O.P. John, E.M. Donahue, R.L. Kentle, 1992) и Mini markers (G. Saucier, 1994),	Миллоннинг “Кўпўқди клиник сўвномаси”	Шахснинг аниқлаш шучунсаволлар ()		Ригидликни ўлчаш методикаси	Бекнинг депрессия сўвномаси	Невротизациялашув ҳолати диагностикаси (Вассермана-Бойко)	Визуал перцепция тестлари
Субъектив назорат даражаси сўвномаси (УКС, Е. Ф. Бажиң, Е. А.		Шахснинг стандарт аниқловчилар (СтОЛ, Pilgrim Mann, (1990))			В.М. Бехтерев номидаги ИТИ дерессияшкаласи (Кудряшов А.Ф., 1992)		Ассоциатив тестлар

Гольнкина, Л. М. Эткинд.)							
Шахс дифференци али сўровномаси  (В.М.Бехтер ев номидаги психоневрол огияинститу ти.)		Шахснинг тадқиқ этиш учун  уч ўлчовли сўровнома (ТОИЛ, Cloninger? 1987)			Зигмонднинг хавотир ва госпитал шкаласи (Zigmond A., Snaith R., 1983; Wade D., 1992),		Психодрамма тик тестлар

Сўровнома натижалари ва илмий адабиётлар таҳлилидан келиб чиқиб, шахс психик бузилишлар диагностикаси учун зарур бўлган методикаларнинг қуйидаги йўналишда классификациялаштирилди.

Шахс бузилишининг диагностикасига доир методикалар классификациясида кўп омилли шахс сўровномалари алоҳида йўналишга эга бўлди. Ушбу йўналишдаги методикалардан етакчилари сифатида Р.Б.Кеттелнинг 16 PF сўровномаси ва унинг шакллари киритилди. Мазкур сўровноманинг устувор хусусияти инсон касаллигини диагностикаси учун эмас, балки беморлар шахсининг психологик қиёфасини ёритиш учун фойдаланиш ўринлидир.

Чунки Р.Кеттелл сўровномаси катта ҳажмдаги методикалар бўлганлиги сабабли уларни татбиқ этиш бир оз қийинчилик туғдиришини эътибордан четда қолдирмаслик керак. Р.Кеттелл сўровномаси беморлар шахсига хос хусусиятлар ҳамда кейинчалик уларнинг психологик профилига кўра даволаш чора-тадбирларини белгилашга хизмат қилади.

Иккичи гуруҳ методикаларига эса ММРІ ва унинг модификациялари, у асосида шакллантирилган сўровномалар киритилган. Мазкур сўровномаларда клиник шкалалар мавжуд эканлиги ҳамда хулқ-атвори ва қирраларига хос ўзгаришларни баҳолайди (ММРІ ва Мини-мульти сўровномаси, Миссисипи шкаласи).

Шахс бузилиши психологик диагностика сўровномалари эса яққол тиббий психодиагностика характерига эга бўлиб, унинг шкалалари DSM-III ва DSM-IVда акс эттирилган мезонларни аниқлашга мўлжалланган шкалалардан иборат. Юқоридаги сўровнома юзасидан амалга оширилган таҳлилда Миссисипи шкаласининг фуқароларга хос варианты ҳақида сўз борганда ҳам сўровноманинг хоссаси ҳақида изоҳ берган эдик. Бироқ учинчи тоифадаги сўровномалар асосан хорижий психологиядаги тадқиқотларда қўлланилганлиги ҳақида қатор маълумотлар мавжуд [4, 5, 6, 7, 8, 9], аммо маҳаллий тадқиқотларда татбиқи хусусидаги эмпирик кўрсаткичлар тўғрисида маълумотга эга бўлмадик.

Тўртинчи гуруҳ методикалар, яъни шахс характер акцентуацияси сўровномаларининг маҳаллий тадқиқотларда қўлланилиши кузатилади. Бу тадқиқотлар меъёрдаги шахсдаги характерологик ўзгаришлар хусусида маълумотни ифодалаган. Юқоридаги таҳлили материалларда шахсдаги бузилишлар билан характер акцентуациясига бир хилда мазмун берилган ҳолатлар мавжудлиги келтириб ўтилган эди.

Бешинчи гуруҳ методикаларини ҳам айнан шахсга хос бузилишлар сифатида қабул қилиш мумкин. Ушбу тоифа методикаларга Спилбергер-Ханиннинг “Хавотир даражасини аниқлаш” тест-сўровномаси, Психик фаоллик ва эмоционал тонусни баҳолаш (Н. А. Курганский, Т. А. Немчин), Асаб-психик зўриқишларни баҳолаш (Т. А. Немчин), Ригидликни ўлчаш тестлари киради. “Хавотир даражасини аниқлаш” тест-сўровномаси (профессор Э.Ф.Ғозиев томонидан мослаштирилган) маҳаллий тадқиқотларда кенг қўлланилиб келинмоқда. Психик фаоллик ва эмоционал тонусни баҳолаш (Н. А. Курганский, Т. А. Немчин), Асаб-психик зўриқишларни баҳолаш (Т. А. Немчин), Ригидликни ўлчаш тестлари ҳақида ҳатто психологик тадқиқотларда қўлланилганлиги юзасидан бирор бир эмпирик кўрсаткичларни қайд этиш қийин.



Депрессия ҳолатлари диагностикасига (олтинчи гуруҳ) алоқадор методикалар тоифасига Депрессия ҳолатини дифференциал диагностикаси (В. А. Жмуров), Басс-Дарк агрессивлик диагностикаси, Депрессия баҳолаш Гамильтон шкаласи, Монтгомери-Асберг депрессия шкаласи, Бекнинг депрессия сўровномаси, В.М. Бехтерев номидаги ИТИ депрессия шкаласи (Кудряшов А.Ф., 1992), Зигмонднинг хавотир ва госпитал шкаласи (Zigmond A., Snaith R., 1983; Wade D., 1992) киритилган. Ушбу шкалаларнинг маҳаллий манбаларда ҳам татбиқ этилиши бўйича вариантлари мавжуд (Басс-Дарк агрессивлик диагностикаси, Депрессия баҳолаш Гамильтон шкаласи. Бироқ уларнинг миқдори анча чекланганлик характерга эга. Бу тоифа методикаларнинг шахс бузилишлари бўйича тиббиёт психодиагностикаси йўналишида татбиқини таъминлаш ҳам тиббиёт, ҳам психология соҳалари мутахассислари томонидан эътибор талаб этади.

Яна бир йўналишда психик ҳолатларни экспрессив диагностикаси методикаларини (еттинчи гуруҳ) татбиқ этиш анча қулайдир. Касаллик тўғрисида тезкор дастлабки маълумотларни олишда тиббиёт ходимлар бирламчи суҳбатда ҳам бу методикалардан самарали фойдаланадилар. Ушбу методикаларнинг қулайлигини ўрганилаётган хусусиятларнинг баҳолаш мезонлари аниқ, вақт жиҳатдан тежамкор, тезкор маълумот олиш имкониятига эга. Хусусан, Психик ҳолатларни ўзи томонидан баҳолаш (Г. Айзенк), Торонто алекситимияни баҳолаш шкаласи ва Фрусирания ҳолати диагностикаси (Вассермана-Бойко) методикаларнинг қўллаш хусусияти юқорида санаб ўтилган мезонларга мос ва экспрессив характерлидир. Масалан, Невротизациялашув ҳолати диагностикаси (Вассермана-Бойко) методикаси 40 та мулоҳазадан иборат ва уларга жавоб беришда эса 4 дақиқа вақт сарфланади. Сўзсиз методика оперативлик ва тежамкорлик характерга эга.

Саккизинчи гуруҳ методикалари проектив техникага алоқадордир. Проектив методикаларнинг психологик консультация ва психологик диагностикада қўлланиш ҳолати амалий жиҳатдан учрайди. Улардан тиббий диагностика мақсадалрида фойдаланиш бўйича ҳам изланишлар олиб борилган ва ўқув қўлланмалар шакллантирилган. Болалар шахсидаги бузилишлар диагностикаси учун проектив методикаларни татбиқига эътибор қаратилган. Бу йўналишга тематик характерли тестлар, перцепция тестлари, конструктив тестлар, конструктларни символлаштириш тестлари ва ассоциатив тестларни киритиш ўринлидир. Проектив тестларни қўллаш учун ҳам тажрибалар шакллантириш лозим деган қарорга келинмоқда.

Шахс бузилишлари диагностикаси борасидаги тадқиқотимиз бўйича назарий ва амалий таҳлиллар қуйидаги хулосаларга олиб келди:

1. Шахс бузилишлари диагностикаси учун хорижий тажрибалар маҳаллий тадқиқотлар учун зарур асос вазифасини ўтайди.

2. Шахс бузилишлари бўйича маҳаллий тажрибаларни бойитиш бугунги тиббиёт ва клиник диагностиканинг асосий вазифалари сифатида белгилаб олиш зарур.

3. Шахс бузилишлар диагностикасида психологик диагностика методикаларини жорий этиш бўйича методология вазифасини ўтовчи аниқ мезонлар ва методикалар мавжуд.

4. Маҳаллий тиббиёт мутахассислари ва тиббиёт таълим йўналиши талабалари шахс психик бузилишлари диагностикасига алоқадор методикаларнинг татбиқ этиш борасидаги тажрибалар мавжуд, аммо чекланган характерга эга.

5. Шахс бузилишлар диагностикаси борасидаги методикалар классификацияси мавжуд адабиётлар таҳлили ва сўровнома кўрсаткичларга кўра

- кўп омилли шахс сўровномалари;
- кўп ўлчамли шахс сўровномалари;
- шахс бузилиши психологик диагностика сўровномалари;
- шахс характер акцентуацияси;
- хавотирланиш даражаси диагностикаси;
- депрессия ҳолатлари диагностикаси;
- психик ҳолатларни экспрессив диагностикаси ;
- проектив методикалардан иборат гуруҳларга ажратишга олиб келди.

6. Шахс бузилишлари психодиагностикасини тиббий психодиагностика тизимининг ажралмас қисми сифатида баҳоланади.

#### Адабиётлар:

1. Berrios, G E. European views on personality disorders: a conceptual history (англ.) // Comprehensive Psychiatry (англ.)рус. : journal. — 1993. — Vol. 34, no. 1. — P. 14—30.

2. Diagnostic and Statistical Manual of Mental Disorders: DSM-IV. — 4-издание. — Вашингтон: American Psychiatric Publishing, май 1994. — 620 с.

3. [https://meduniver.com/Medical/Psichology/klassifikacia\\_rasstroistv\\_lichnosti.html](https://meduniver.com/Medical/Psichology/klassifikacia_rasstroistv_lichnosti.html)
4. Батаршев А. В, Тестирование - основной инструментарий практического психолога. - М., 1999.
5. Батаршев А. В. Психодиагностика пограничных расстройств личности и поведения. - М.: Издательство Института Психотерапии, 2004. - 320 с.
6. Березин Ф. Б., Мирошников М. П., Рожанец Р. В. Методика многостороннего исследования личности. - М., 1976.
7. Ненси Мак-Вильямс, «Психоаналитическая диагностика: Понимание структуры личности в клиническом процессе», М.: Независимая фирма “Класс”, 2001. — 480 с
8. Пограничное расстройство личности. <https://ru.wikipedia.org/wiki/>
9. Шкала Миссисипи для определения посттравматической реакции. <https://donschool86.ru/the-exam/shkala-missisipi-dlya-opredeleniya-posttravmaticheskoi-reakcii-missisipskaya-shkala-dlya-ocenki-posttravma.html>

MENGLIYEV Islom Abdumuratovich

Termiz davlat universiteti amaliy  
matematika va informatika kafedrası  
tayanch doktranti

## TALABALARGA FANLARARO BOG'LIQLIKNI O'RGATISH SAMARADORLIGINI OSHIRISHDA AXBOROT TEXNOLOGIYALARI IMKONIYATLARIDAN FOYDALANISH

*Maqolada oliy ta'lim muassasalarida talabalarning fanlararo bog'liqlikni o'rganish bo'yicha kasbiy kompetentligini oshirishda axborot texnologiyalarini qo'llash ijobiy samara berishi ko'rsatilgan. Fanlararo bog'liqlikni tadqiq etish maqsadida qandli diabet kasalligi matematik modeli asos qilib olingan.*

**Kalit so'zlar:** axborot texnologiyalari, fanlararo bog'liqlik, kasbiy kompetentlik modellashtirish, dasturlash, hisoblash eksperimenti, xarakterli parametrlar, matematik, qand, insulin, qandli diabet, qon tarkibi, oshqozon osti bezi, turg'un holat.

## ИСПОЛЬЗОВАНИЕ ВОЗМОЖНОСТЕЙ ИНФОРМАЦИОННЫХ ТЕХНОЛОГИЙ В ПОВЫШЕНИИ ЭФФЕКТИВНОСТИ ОБУЧЕНИЯ СТУДЕНТОВ МЕЖДИСЦИПЛИНАРНОЙ СВЯЗИ

*В статье показано, что применение информационных технологий в высших учебных заведениях даёт положительный эффект при повышении профессиональной компетентности студентов по изучению межпредметных связей. С целью исследования межпредметных связей в качестве основы выбрана математическая модель сахарного диабета.*

**Ключевые слова:** информационные технологии, межпредметные связи, профессиональная компетентность, математическое моделирование, программирование, вычислительный эксперимент, характерные параметры, сахар, инсулин, сахарный диабет, состав крови, поджелудочная железа, устойчивое состояние.

## USING THE POSSIBILITIES OF INFORMATION TECHNOLOGIES IN INCREASING THE EFFICIENCY OF STUDENT LEARNING INTERDISCIPLINARY COMMUNICATION

*The article shows that the use of information technology in higher educational institutions has a positive effect in increasing the professional competence of students in the study of intersubject connections. In order to study intersubject connections, a mathematical model of diabetes mellitus was selected.*

**Key words:** information technology, interdisciplinary communications, professional competence, mathematical modeling, programming, computational experiment, characteristic parameters, sugar, insulin, diabetes mellitus, blood composition, pancreas, steady state.

**Kirish.** Fanlararo bog'liqlik o'z aksini o'quv fanlarida ham adekvat darajada ifodalaydi. Zamonaviy fanning barcha sohaları o'zaro uzviy bog'langan, shu sababli o'quv fanlarini ham bir-biridan ajratib bo'lmaydi. Fanlararo bog'liqlikni tadqiq etish muammolariga I.D.Zverev, V.N.Maksimova, A.A.Xasanov va boshqa ko'pgina olimlarning ishlari bag'ishlangan [1-3]. Pedagogikaga oid adabiyotlarda “fanlararo bog'liqlik” kategoriyasining 30 tadan ortiqroq ta'riflari mavjud bo'lib, ularda fanlararo bog'liqlikni pedagogik baholashga oid turli yondashuvlar va turli tasniflashlar keltirilgan. Ushbu tadqiqot ishlarida asosiy e'tibor umumta'lim o'rta maktablarida fanlararo bog'liq masalalarini o'rganishga bag'ishlangan.

Axborot texnologiyalarini qo'llash asosida oliy ta'lim muassasalarida talabalarga fanlararo bog'liqlikni o'rgatish samaradorligini oshirish masalalari [4-5] ishlarda yoritilgan.

Ma'lumki, ilmiy tadqiqotlar asosan bir nechta fanlar kesimida olib borilganda ularning yangiligi va dolzarbligi muhim ahamiyat kasb etadi. Shu sababli, fanlararo bog'liqlikni o'rgatishni talabalar ongiga chuqur singdirish, ikki yoki undan ortiq fanlar kesimida ilmiy izlanishlar olib borish ko'nikmalariga ega bo'lishlariga erishish, ularning kelgusida samarali ilmiy tadqiqot faoliyati olib borishlariga ko'maklashadi, bunda talabalar fanlararo bog'liqlikni tahlil qilish orqali yangi ilmiy natijalar va xulosalarga kelish mumkinligini his qiladilar.

**Asosiy qism.** Oliy ta'lim muassasalarida talabalarga fanlararo bog'liqlikni o'rgatishda bir qator qiyinchiliklar mavjud, ularning ayrimlarini keltirib o'tamiz:

- 1) bir fan o‘qituvchisining ikkinchi bir fan to‘g‘risida to‘liq tasavvurga ega bo‘lmasligi, ya‘ni fanlararo bog‘liqlikni chuqur anglamasligi;
- 2) talabalarga fanlararo bog‘liqlikni dars jarayonida namoyish etishning vaqt nuqtai-nazaridan tanqisligi;
- 3) fanlararo bog‘liqlikni o‘rgatishga oid o‘quv materialining keng qamrovliligi;
- 4) dars jarayonida fanlararo bog‘liqlikni yaxlit va lo‘nda qilib ko‘rsatish imkoniyati chegaralanganligi va boshqalar.

Shu sabablarga ko‘ra talabalarga fanlararo bog‘liqliqni o‘rganishda zamonaviy axborot texnologiyalari va matematik modellashtirish imkoniyatlaridan foydalanish yaxshi samara beradi.

Yuqorida ta‘kidlangan qiyinchiliklarni yengib o‘tish maqsadida biologiya va tibbiyot ta‘lim yo‘nalishlaridagi talabalarga fanlararo bog‘liqlikni o‘rgatishni qandli diabet kasalligi misolida namoyish etamiz. Bunda yuqoridagi fan o‘qituvchilari axborot texnologiyalari, matematik modellashtirish, dasturlash va hisoblash eksperimenti o‘tkazish bo‘yicha kasbiy ko‘nikmalarga ega bo‘lishlari mutlaqo talab etilmaydi. Ular faqat jarayonni xarakterlovchi dastlabki parametrlar to‘plami haqida hamda dasturning amalga oshirilishi natijasida olinadigan parametrlarning mazmuni va mohiyati to‘g‘risida to‘liq tushunchalarga ega bo‘lishlari kifoya qilinadi. Qandli diabet kasalligining inson organizmida kechishini tavsiflovchi matematik modelni o‘rgatish quyidagi fanlar orasidagi fanlararo bog‘liqlikni o‘rganish bilan bevosita bog‘liq.

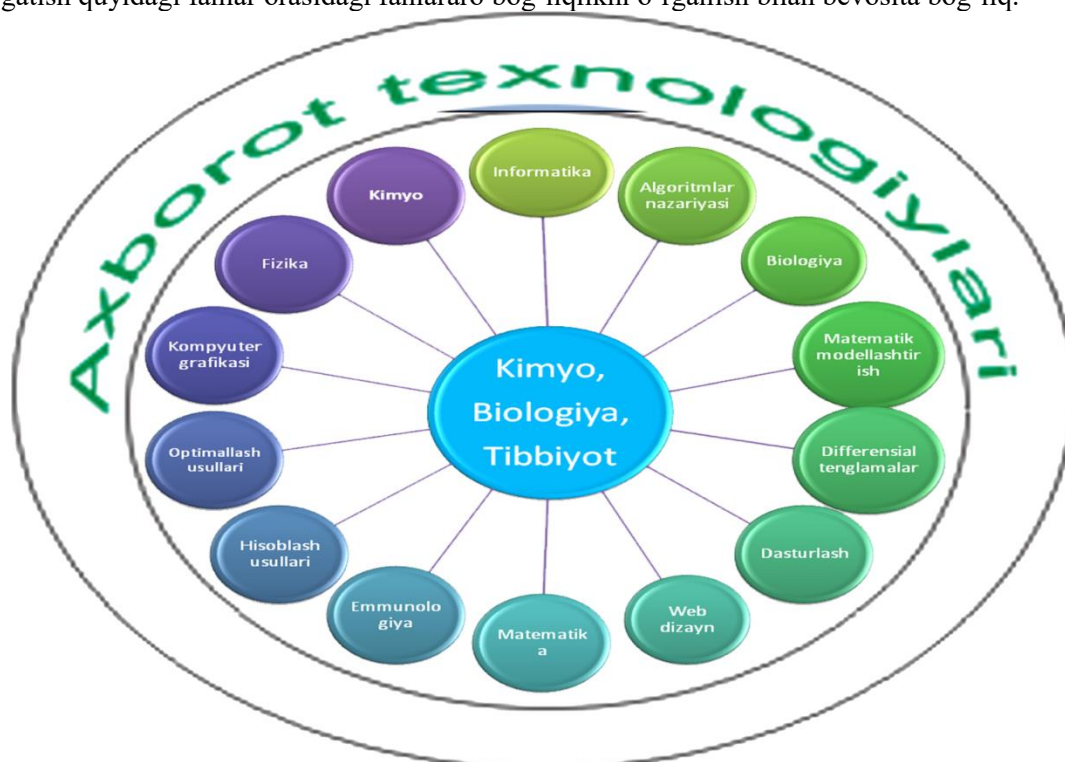

**1-rasm. Tabiiy fanlarda fanlararo bog‘liqlik**

Qandli diabet kasalligining matematik modelini qaraylik [6]. Modelga klinik amaliyotda o‘lchanishi va boshqarilishi mumkin bo‘lgan qon tarkibidagi qand miqdori  $x$  va qon tarkibidagi insulin miqdori  $y$  kiritilgan. Bulardan tashqari yana ikkita o‘zgaruvchilar-organizmga ovqat kiritilishi va qandli diabet bilan kasallanganlar uchun organizmga insulin kiritilishi  $W$  ham qaralishi mumkin. Sog‘lom inson organizmida kechadigan biokimyoviy jarayonlarning sifatli tahlilini qisqacha quyidagicha bayon qilish mumkin. Hisoblashning boshlang‘ich nuqtasi sifatida qabul qilinadigan turg‘un holat qon tarkibidagi qand miqdori och holatda  $x_0$ ga, insulin miqdori nolga tengmiqdor  $y_0=0$  deb qabul qilinadi[6-10].

Qon tarkibidagi qand miqdorini modellashtirishda quyidagi differensial tenglamadan foydalanamiz:

$$\frac{dx}{dt} = -a_1xy + a_2(x_0 - x)H(x_0 - x) + a_3z(t). \quad (1)$$

Ma‘lumki, qon tarkibida insulinning mavjudligi qandning neytrallashtiruviga, ya‘ni metabolizmga olib keladi, bu esa o‘z navbatida uning qon tarkibida kamayishiga olib keladi. Qon tarkibida qand miqdori yoki insulin miqdori qanchalik yuqori bo‘lsa, ushbu kamayish shunchalik tez ro‘y beradi. Shu sababli, tenglama (1)dagi birinchi qo‘shiluvchi  $-a_1xy$  o‘zgaruvchilarning hech bo‘lmaganda kichik o‘zgarishlarida ushbu effektini yetarlicha yaxshi tavsiflaydi.

Qon tarkibidagi qand miqdori muvozanat holatidan pastlab ketishi mumkin (masalan, och holda juda katta fizik yuklama bajarish oqibatida). Uni normal holatga ko‘tarish uchun inson jigaridagi uglevodlar zahirasidan uglevodajratiladi. Ushbu effektini tenglama (1)dagi ikkinchi qo‘shiluvchi, ya‘ni  $a_2(x_0 - x)H(x_0 - x)$  yaxshi aks ettiradi.

Va nihoyat, tenglama (1) dagi uchunchi qo‘shiluvchi  $a_3z(t)$  qon tarkibidagi qandning tashqi manbasi bo‘lib, inson tomonidan talab qilinadigan ovqat miqdoriga bog‘liq ekanligini ko‘rsatadi, u esa vaqtning oshkor funksiyasidan iborat. O‘zgarmlar  $a_1$ ,  $a_2$  va  $a_3$  musbat miqdorlar bo‘lib, ular qand miqdori gradiyentining quyidagi holatlarga mos ravishda sezgirlikni aniqlaydi: a) insulin mavjud holatda, b) qon tarkibida qand miqdori kam bo‘lgan holatda va v) ovqat qabul qilinganda.

Endi tenglama (1) dagi uchunchi qo‘shiluvchilarni aniqlaymiz [7-9]. Qandning qon tarkibiga normada kirishi ovqat qabul qilishga bog‘liq. Inson organizmidagi ovqat zahirasi uzluksiz emas, balki diskret holatda to‘ldirib boriladi, hattoki, ixtiyoriy bosqichda ovqat zahirasi eksponensial ravishda kamayadi deb faraz qilinadi. Bu holda qonga tashqi manbalar orqali qandning kirishi  $a_3z(t)$  funksiya ko‘rinishida ifodalanadi,

bunda

$$z(t) = \begin{cases} 0, & \text{agar } t < t_0, \\ Qe^{-K(t-t_0)}, & \text{agar } t \geq t_0. \end{cases}$$

Shunday qilib,  $a_3z(t)$  qo‘shiluvchini pog‘onali funksiya  $H(\xi)$  orqali yozsak, quyidagi ko‘rinishda bo‘ladi

$$a_3z(t) = a_3Qe^{-K(t-t_0)}H(t-t_0). \quad (2)$$

Shu tariqa, har bir ovqat qabul qilishga nisbatan berilishi lozim bo‘lgan ma‘lumotlar ushbu parametrlarda o‘z ifodasini topgan bo‘ladi: Q (ovqat miqdori), K (kechikish parametri),  $t_0$ (ovqat qabul qilish vaqti). Har xil K lar turli ovqatlarga mos keladi. Qon tomirlariga glyukoza inyeksiyasi kiritishni aynan bir vaqtda parametrlar Q va K ga katta qiymatlar berish orqali tavsiflash mumkin bo‘ladi.

Tabiiyki qon tarkibiga insulinning kiritilishi davriy takrorlanuvchi jarayonlardan iborat bo‘lib, u teskari aloqa mexanizmi orqali boshqariladi. Ushbu mexanizm faoliyatining buzilishi natijasida xuddi qon tarkibiga glyukoza kiritilgani singari, insulin kiritish qo‘llaniladi. Teri ostiga davriy inyeksiyalar olinishini “insulin deposi” ning to‘ldirilishi orqali modellashtirish mumkin, undan insulin biror vaqt mobaynida qon tarkibiga o‘tib boradi. Ma‘lumki, insulin inyeksiyasining “maksimal effekti”ga ma‘lum bir vaqt oralig‘ida (odatda uch soatga) erishiladi va vaqt o‘tishi bilan insulin inyeksiyasining ta‘siri batamom yo‘qoladi. Agarda maksimal effekt insulinning qon tarkibiga maksimal tezlik bilan kiritilishiga bog‘liq va o‘z navbatida insulin gradiyentiga eng katta ta‘sir etadi deb hisoblasak, u holda tavsiflangan vaziyatni funksiya  $w(t)$  ni 1-rasmda ko‘rsatilgandek tanlab modellashtirish mumkin [11-12].

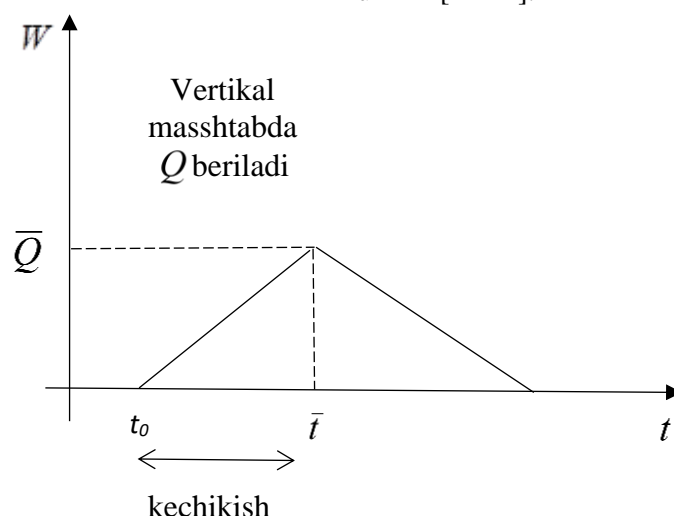

2-rasm. Insulin zahirasi funksiyasi  $w(t)$

$w(t)$  funksiya uchun ifodani vaqtning bo‘lakli-chiziqli funksiyasi ko‘rinishida yozish mumkin. Buning uchun quyidagi ma’lumotlar talab qilinadi: inyeksiya vaqti, kiritiladigan insulin miqdori, maksimal effektga erishish uchun zarur bo‘lgan vaqt  $\bar{t}$ , hamda egri chiziqning o‘sish va kamayish qiyaliklari. Qaralayotgan holda  $b_3$ -parametr insulin miqdorining inyeksiyalariga nisbatan sezgirligi bo‘lib, u tashqaridan kiritiladigan insulin miqdori mumkin bo‘lgan sonli qiymatlar orqali o‘lchanishini ta’minlash maqsadida kiritiladi va quyidagi ko‘rinishga ega bo‘ladi:

$$w(t) = \begin{cases} (t_0 + t)Q, & \text{agap } t \leq \bar{t}, \\ (\bar{t} - t)Q, & \text{agap } t > \bar{t}, \end{cases}$$

Shunday qilib, tenglama (2) dagi uchinchi qo‘shiluvchini ushbu ko‘rinishda yozish mumkin

$$b_3 w(t) = b_3 Q(t_0 + t)H(\bar{t} - t) + b_3 Q(\bar{t} - t)H(t - \bar{t}). \quad (3)$$

Qon tarkibidagi insulin miqdorini aniqlash uchun quyidagi differensial tenglamaga ega bo‘lamiz

$$\frac{dy}{dt} = b_1(x - x_0)H(x - x_0) - b_2 y + b_3 w(t) \quad (4)$$

bu tenglamadagi birinchi qo‘shiluvchi  $b_1(x - x_0)H(x - x_0)$  shuni anglatadiki, agar qon tarkibidagi qand miqdori turg‘un holatdan yuqori bo‘lsa, oshqozon osti bezi qon tomirlariga insulin ishlab chiqaradi. Bu hodisani bo‘lakli-chiziqli model orqasi tavsiflash mumkin. Tenglama (2) dagi ikkinchi qo‘shiluvchi  $-b_2 y$  esa, qon tarkibidagi insulinning saqlanib turishi bir qancha biokimyoviy jarayonlar ta’sirida kamayishini tavsiflaydi, tirik organizmidagi erkin holatdagi insulinning deyarli yarmi 10-25 minut orasida nofaol holatga o‘tadi. Va nihoyat, tenglama (2) dagi uchinchi qo‘shiluvchi  $b_3 w(t)$ -insulinning ixtiyoriy tashqi manbasini tavsiflaydi. Sog‘lom organizm uchun ushbu qo‘shiluvchi aynan nolga teng bo‘ladi, qandli diabet bilan kasallanganlar uchun esa  $y$  vaqtning funksiyasi bo‘lib, inyeksiyalar grafigi orqali aniqlanadi. Uchta  $b_1$ ,  $b_2$  va  $b_3$  o‘zgarmlar aniqlanishiga ko‘ra musbat miqdorlardan iborat bo‘ladi. Ular mos ravishda insulin gradiyentining quyidagi holatlarga mos sezgirligini anglatadi: a) qon tarkibida qand miqdori yuqori ( $b_1$ ), b) insulin miqdori ( $b_2$ ) va v) organizmga insulinning kiritilishi ( $b_3$ ). Turli faktorlarning ta’sirini yumshatish (ayniqsa a) faktorning) pog‘onali funksiya  $H(x - x_0)$  kiritiladi, u ushbu munosabat orqali aniqlanadi

$$H(\xi) = \begin{cases} 0, & \text{agap } \xi < 0, \\ 1, & \text{agap } \xi \geq 0. \end{cases}$$

Ta’kidlash lozimki, qandli diabet kasalligining matematik modeli (3) yuqorida kiritilgan formulalar (3) va (4)ni e’tiborga olgan holda quyidagi ko‘rinishga ega bo‘ladi

$$\left\{ \begin{aligned} \frac{dx}{dt} &= -a_1 xy + a_2(x_0 - x)H(x_0 - x) + a_3 Q e^{-K(t-t_0)} H(t - t_0) \end{aligned} \right. \quad (5)$$

$$\left\{ \begin{aligned} \frac{dy}{dt} &= b_1(x - x_0)H(x - x_0) - b_2 y + b_3 Q(t_0 + t)H(\bar{t} - t) + b_3 Q(\bar{t} - t)H(t - \bar{t}) \end{aligned} \right. \quad (6)$$

Chiziqli bo‘lmagan oddiy differensial tenglamalar sistemasi (5)-(6) ni sonli modellashtirish uchun vaqt bo‘yicha qadam  $\tau$  bo‘yicha birinchi tartibli aniqlikka ega bo‘lgan Eyler metodi va ikkinchi tartibli aniqlikka ega bo‘lgan Eylerning birinchi yaxshilangan metodidan foydalanish mumkin hamda ularning algoritmlari uchun  $C^{++}$  tilida dastur tuzilgan va hisoblash eksperimenti o‘tkazilgan.

Kelgusi bayon qilishlarni soddalashtirish maqsadida tenglamalar (5) va (6) ning o‘ng tomonlarini

$f_1(t, x, y)$  va  $f_2(t, x, y)$  orqali belgilab olamiz:

$$f_1(t, x, y) = -a_1 xy + a_2(x_0 - x)H(x_0 - x) + a_2 Q e^{-K(t-t_0)} H(t - t_0)$$

$$f_2(t, x, y) = b_1(x - x_0)H(x - x_0) - b_2y + b_3Q(t_0 + t)H(\bar{t} - t) + b_3Q(\bar{t} - t)H(t - \bar{t})$$

Natijada

$$\begin{cases} \frac{dx}{dt} = f_1(t, x, y), \\ \frac{dy}{dt} = f_2(t, x, y) \end{cases} \quad (7)$$

$$\begin{cases} \frac{dx}{dt} = f_1(t, x, y), \\ \frac{dy}{dt} = f_2(t, x, y) \end{cases} \quad (8)$$

sistemani hosil qilamiz. Bunda  $t_0, x_0, y_0$  berilgan. Sistema (7)-(8)ni sonli yechish uchun Eylar metodi algoritmini keltiramiz:

$$\begin{cases} x_{i+1} = x_i + \tau f_1(t_i, x_i, y_i), & t_i = t_0 + i \cdot \tau, \\ y_{i+1} = y_i + \tau f_2(t_i, x_i, y_i), & i = 0, 1, 2, \dots, n-1. \end{cases}$$

Differensial masala (7)-(8) ni sonli yechish uchun Eylarning birinchi yaxshilangan metodi algoritmi quyidagi ko‘rinishga ega bo‘ladi:

$$t_{i+1/2} = t_i + \frac{\tau}{2},$$

$$x_{i+1/2} = x_i + \frac{\tau}{2} f_1(t_i, x_i, y_i),$$

$$y_{i+1/2} = y_i + \frac{\tau}{2} f_2(t_i, x_i, y_i),$$

$$x_{i+1} = x_i + \tau f_1(t_{i+1/2}, x_{i+1/2}, y_{i+1/2}),$$

$$y_{i+1} = y_i + \tau f_2(t_{i+1/2}, x_{i+1/2}, y_{i+1/2}), \quad i = 0, 1, 2, \dots, n-1.$$

Endi ushbu algoritmlar uchun C++ tilida tuzilgan dastur natijalarini keltiramiz. Ularni differensial masala (5)-(6) dagi xarakterli parametrlarning quyidagi qiymatlarida hisoblangan:

$$x_0 = 0.1, y_0 = 0.3, a_1 = 0.05, a_2 = 1.0, a_3 = 0.04, b_1 = 0.5, b_2 = 2.0, b_3 = 0.2, \bar{t} = 0.5, K = 1, Q = 1, \tau = 0.01, N = 100.$$

1-jadval.

I	Eylar metodi		Eylarning 1 yaxshilangan metodi	
	x[i]	y[i]	x[i]	y[i]
0	0.100000	0.300000	0.100000	0.300000
10	0.176496	0.263856	0.176511	0.266185
20	0.245727	0.274250	0.245742	0.278044
30	0.308369	0.322351	0.308384	0.326986
40	0.365050	0.400974	0.365065	0.406005
50	0.416337	0.504274	0.416352	0.509393
60	0.462743	0.497771	0.462758	0.489393
70	0.504734	0.439771	0.504749	0.429393
80	0.542728	0.341771	0.542743	0.329393
90	0.577107	0.203771	0.577122	0.189393

Inson organizmidagi qand (x) va insulin (y) ning sonli hisoblash orqali olingan qiymatlari jadvalda keltirilgan. Ushbu natijalar grafik ko‘rinishda 3 va 4-raslarda namoyish etilgan.

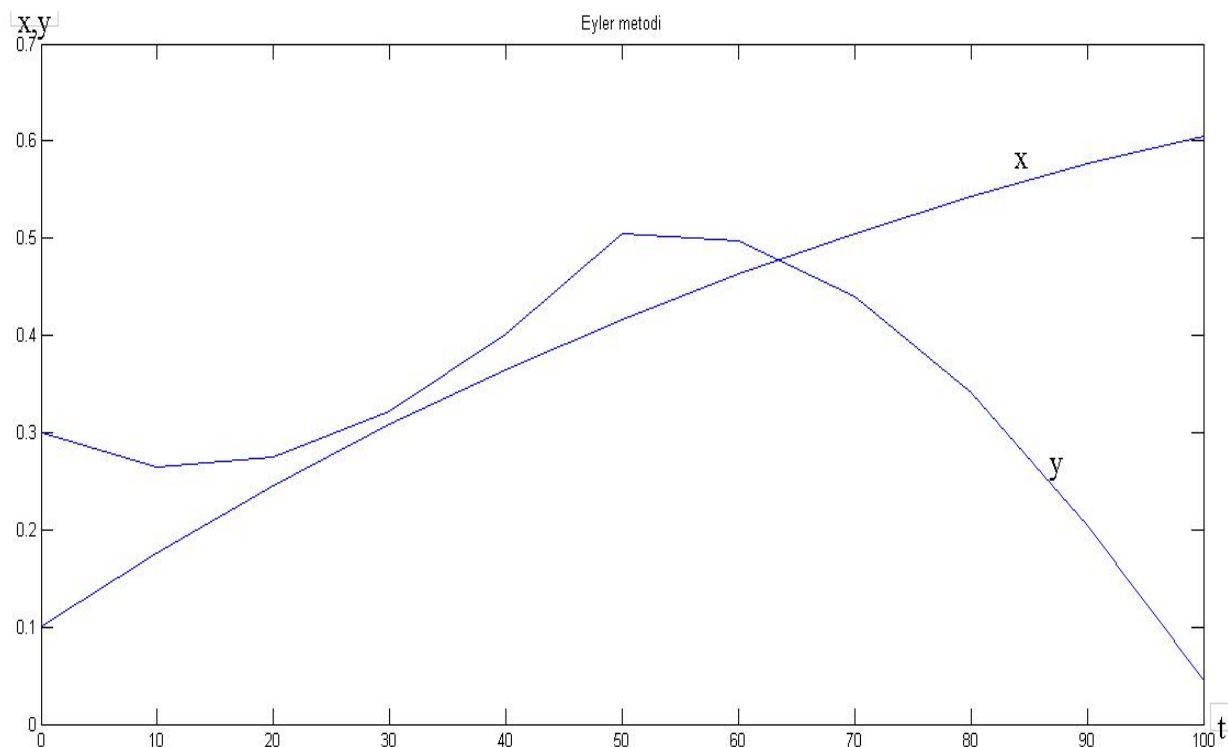

3-rasm. Qon tarkibidagi qand (x) va insulin (y) miqdorining Eyley metodi bilan hisoblangan natijalari grafigi

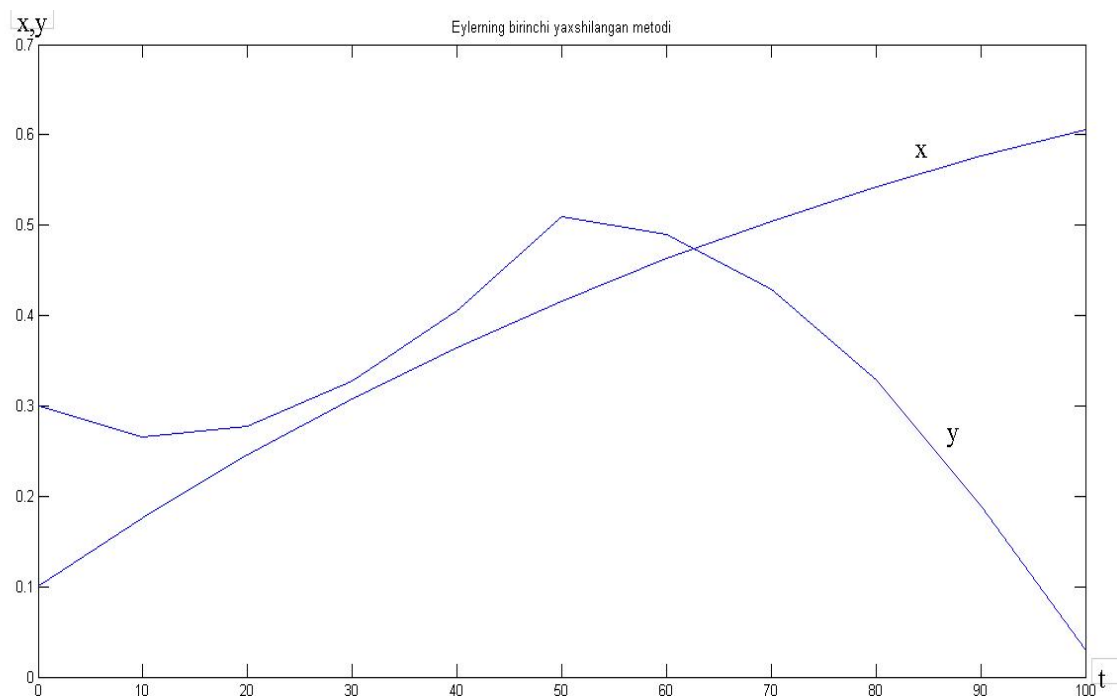

4-rasm. Qon tarkibidagi qand (x) va insulin (y) miqdorining Eyleyning yaxshilangan metodi bilan hisoblangan natijalari grafigi



**Adabiyotlar:**

1. Зверев И.Д., Максимова В.Н., Межпредметные связи в современной школе.-М: Педагогика,-1981, 160 с.
2. Максимова В.Н. Межпредметные связи в процессе обучения.-М.: Просвещение, 1988.-192 с.
3. Хасанов А. А. Межпредметные связи как дидактическое условие повышения эффективности учебного процесса. Молодой учёный.-2016.-№ 20 (124).-с. 738-741.
4. M.M.Aripov va b. Informatika, informatsion texnologiyalar Darslik T.: TDYUI 2005. 278-b.
5. S.S. Qosimov. Axborot texnologiyalari: Oliy o'quv yurtlari uchun darslik. T.: “Aloqachi”, 2006.-360b.
6. Эндрюс Дж., Мак-Лоун Р. Математическое моделирование.- М.: Мир, 1979.-280 с.
- 7.Абуталиев Ф.Б., Нармурадов Ч.Б. Математическое моделирование: проблемы гидродинамической устойчивости.-Ташкент,2011.- Т.: Фан ва технология.- 2011.- 188 с.
8. Normurodov Ch.B., Mengliyev I.A. Численное моделирование дифференциальной модели сахарного диабета. Philadelphia, USA. 2020.05 page 166-171. (Global Impact Factor-0.564; Scientific Indexing Services-0.912; International Society for Research Activity-1.344. №5).
9. Нармурадов Ч.Б., Тойиров А.Х. Математическое моделирование нелинейных волновых систем // Проблемы вычислительной и прикладной математики. – Ташкент, 2018. – №1(13). – С 21-31.(01.00.00 №9)
10. Normurodov Ch.B., Toyirov A.Kh. Approximation of the Burgers equation by spectral-grid method // International Journal of Advanced Research in Science, Engineering and Technology. – India, 2020. – V. 7. – Issue 11. – P. 15596-15607. (05.00.00 №8)
11. Normurodov Ch.B., Mengliyev I.A. Tabiiy fanlarda fanlararo bog'liqni o'rganishda matematik modellashtirishni qo'llash. Namangan davlat universiteti ilmiy axborotnomasi. 2020 yil 5-son. 540-545 bet.
12. Mengliyev I.A. Matematik modellashtirish va informatsion texnologiyalar asosida fanlararo bog'liqni o'qitish metodikasi. Namangan davlat universiteti ilmiy axborotnomasi. 2020 yil 12-son. 290-296 bet.

МУСАЕВА Нодира

Доцент Бухарского государственного  
университета, доктор педагогических наук

МУСАЕВА Нафиса

Магистрант группы 7-ППС-21  
Педагогического института  
Бухарского государственного  
университета

### РАЗВИТИЕ ТЕОРЕТИЧЕСКИХ ОСНОВ ТАКСОНОМИИ УЧЕБНЫХ ЦЕЛЕЙ

*В статье проанализирована таксономия Б.Блума, уточнённые таксономии Б. Блума и обосновано необходимость усовершенствовать эту таксономию, способствующий эффективному решению задач обучения в современной системе непрерывного профессионального образования.*

**Ключевые слова:** идентифицируемая учебная цель, таксономия, бихевиоризм, познание, представление, отношение.

### O‘QUV MAQSADLAR TAKSONOMIYASINING NAZARIY ASOSLARINI RIVOJLANTIRISH

*Мақолада Б.Блум таксономияси, Б.Блумнинг такомлаштирилган таксономияларни таҳлил қилинди ва узлуксиз профессионал таълим тизимда ўқитиш муаммоларни ҳал этишида хизмат қилувчи ушбу таксономияни такомлаштириш зарурлиги асослаб берилган.*

**Калит сўзлар:** идентификацион ўқув мақсад, таксономия, бихевиоризм, билиш, тасаввур, муносабат.

### DEVELOPMENT OF THE THEORETICAL FOUNDATIONS OF TAXONOMY LEARNING GOALS

*The article analyzes B. Bloom's taxonomy, refined B. Bloom's taxonomies and substantiates the need to improve this taxonomy, which contributes to the effective solution of learning problems in the modern system of continuous professional education.*

**Key words:** identifiable learning goal, taxonomy, behaviorism, cognition, representation, attitude.

**Введение.** Сердцевиной педагогической технологии является последовательная ориентация на чётко определённые цели оперативную связь, которая пронизывает весь учебный процесс и обучение через действие обучаемого.

При этом действия учащихся педагог или какой-либо другой эксперт может надёжно опознать или измерить. Чтобы сделать планируемые результаты обучения, выраженные через действия обученных студентов, полностью диагностичными, а обучение воспроизводимым, необходимо учебную цель описать так, чтобы о её достижении можно было бы судить однозначно.

Их иногда называют идентифицируемыми учебными целями. Идея полной идентификации абсолютного однозначного описания целей предполагает возможным точное описание учебной деятельности студента не в традиционной расплывчатой манере, а в терминах наблюдаемого, измеряемого поведения.

В описании идентифицированных целей используются глаголы, отражающие действия обученных студентов – выделить, сгруппировать, составить, выделить, вычислить, доказать, упростить, разложить, сравнить, систематизировать и др.

При этом учебные цели полностью превращаются в диагностические, а обучение становится воспроизводимым. Воспроизводимость обучения – это одно из обязательных требований педагогической технологии.

Идея полной идентификации абсолютно однозначного описания целей, предполагает описывать учебную деятельность в терминах наблюдаемого, измеряемого поведения. Такой подход и технология перевода учебных целей на язык внешне выраженных, наблюдаемых действий формировался под влиянием одного из ведущих направлений американской психологии – бихевиоризма. (Behaviour – поведение). Это направление психологии изучает психику только с точки зрения её внешне выраженных проявлений (двигательных и речевых), то есть наблюдаемых

действий. Для формирования конкретных целей для каждой области знаний (естествознания, математики и др.) необходимо составить перечень своих глаголов.

При конкретизации целей необходимо использовать в описании глаголы, указывающие на действие с определённым результатом.

Необходимо отметить, что и идентифицируемая учебная цель представляет собой не абсолютную, исчерпывающую характеристику желаемого результата, а её приближённый, максимально достижимый при данных средствах описания результаты. Каким же способом перевести результаты обучения на язык действий?

Этого можно добиться следующими способами:

– Построение чёткой системы целей по учебной дисциплине с классификацией учебных целей на категории и последовательные уровни. Такие системы учебных целей получили название педагогических таксономий.

– Создание максимально ясного, конкретного языка для описания целей обучения, на которой педагог может перевести недостаточно ясные формулировки.

**Основная часть.** *Таксономия* (от греч. taxis-расположение по порядку, nomos-закон): теория классификации и систематизации сложно – органических областей действительности, имеющих обычно иерархическое строение (органический мир, объекты географии, геологии, языкознания и т.д.), построенная на основе их естественной взаимозависимости и использующая для описания объектов категории, расположенные последовательно, по нарастающей сложности (т.е. по иерархии) [7]. Понятие «таксономия» было предложено швейцарским ботаником О. Деканделом, разработавшим классификацию растений (1813 г.).

*Таксономия педагогических целей* – представляет собой систему, содержащую упорядоченную иерархическую классификацию целей, используемую при планировании обучения и оценке его результатов и являющуюся надёжным инструментом при проверке новых курсов. Таксономия охватывает основные области деятельности: и когнитивную (познавательный), и аффективную и, соответствии их цели, а также психомоторную область.

Автором одной из первых таксономией педагогических целей был американский учёный Беджамин Блум [3]. Им была создана первая часть «Таксономии», в которой описывались цели познавательной (когнитивной) области. В последующем Д.Кратволом и другими учёными была создана вторая часть «Таксономии» (в аффективной области).

Области деятельности и соответственно цели, которые они охватывают, характеризуется следующим:

1. Когнитивная (познавательная) область. Сюда входят цели от запоминания и воспроизведения изученного материала до решения проблем, в ходе которых необходимо переосмыслить имеющиеся знания, строить их новые сочетания с предварительно изученными идеями, методами, процедурами (способами действий), включая создание нового. К познавательной сфере относится большинство целей обучения, выдвигаемых в программах, учебниках, в повседневной практике профессорско-преподавательского состава образовательных учреждений;

2. Аффективная (эмоционально-ценностная) область. К ней относятся цели формирования эмоционально-личностного отношения к явлениям окружающего мира, начиная от простого восприятия, интереса до усвоения ценностных ориентаций и отношений, их активного проявления. В эту сферу попадают такие цели - формирование интересов и склонностей, переживание тех или иных чувств, формирование отношения, его осознание и проявление в деятельности;

3. Психомоторная область. Сюда попадают цели, связанные с формированием тех или иных видов двигательной (моторной, манипулятивной деятельности, нервно-мышечной координации. Это навыки письма, речевые навыки, цели, выдвигаемые физическим воспитанием, трудовым обучением.

На сегодняшний день наиболее распространённой таксономией педагогических целей является система Б.Блума. Таксономия Б.Блума позволяет не только выделить и конкретизировать учебные цели, но и упорядочивает их. Четкая иерархическая классификация целей позволяет педагогу конкретизировать усилия на главном и добиваться ясного понимания учебного материала. Основными категориями учебных целей по Б.Блуму являются: знание, понимание, применение, анализ, синтез, оценка.

Таксономия Б. Блума на протяжении 50 лет её использования подвергалась многократным попыткам уточнения и модернизации. Одной из них является версия Лорана Андерсона (1999 г.) [2].

В уточнённой таксономии сделана попытка исправить некоторые ошибки первоначальной таксономии. Новая таксономия проводит различие между «знанием о том, что», т.е. содержанием мышления, и «знанием того, как», то есть, процедурах, используемых в решении проблем.

*Измерение знания* – это «знание того, что». У него есть четыре категории: фактическое, концептуальное, процедурное и метакогнитивное. *Фактическое знание* - включает в себя изолированные фрагменты информации, такие, как словарные определения и знание специфических деталей.

*Концептуальное знание* - состоит из систем информации, таких, как классификации и категории.

*Процурное знание* - включает алгоритмы, эвристики, эмпирические методы, техники и методы, а также знание о том, когда следует использовать эти процедуры.

*Метакогнитивное знание* - относится к знанию о процессах мышления и информации о том, как эффективно управлять этими процессами.

Измерение когнитивных процессов уточнённой таксономии Б. Блума, так же, как и оригинальная версия, насчитывает шесть навыков. Они включают в себя - от простейших к наиболее сложным: (а) помнить, (b) понимать, (c) применять, (d) анализировать, (e) оценивать и (f) создавать.

В соответствии с этой таксономией каждый уровень знания может соотноситься с каждым уровнем когнитивного процесса, так что учащийся может помнить фактическое или процедурное знание, понимать концептуальное или метакогнитивное знание или анализировать метакогнитивное или фактическое знание.

Параллельно с попытками уточнения таксономии Б. Блума, рекомендаций по другим уровням усвоения учебного материала разрабатывались и другие таксономии. Среди них наиболее интересными являются таксономии Герлаха-Салливана и Гейджана-Мерриала.

**Таксономия Герлаха-Салливана** [4]. С точки зрения как теории, так и практики целеполагания определённый интерес вызывает предложенная оригинальная концепция классификации учебных целей. Если Б.Блум опирается на иерархию внутренних умственных действий, то таксономия американских педагогов Герлаха-Салливана базируется на концепции учебного поведения, т. е. тех внешних процедурах, которые учащиеся выполняют в ходе учебной деятельности. Исходя из этого, они предложили таксономию учебных целей, состоящую из следующих шести уровней:

- *Идентификация* - распознавание и отнесение конкретного элемента к заданному классу;
- *Называние* - корректное воспроизведение (устно или письменно) имени, термина, понятия, процедуры;
- *Описание* - устный или письменный пересказ явления, события, процесса;
- *Конструирование* - построение объекта или процесса по заданным характеристикам;
- *Упорядочивание* - выполнение действий и систематизация учебной информации;
- *Демонстрация* - успешное выполнение (практических и внутренних (умственных) действий, предусмотренных учебной программой.

**Таксономия Гейджана-Меррилла** [8]. В таксономии Гейджана-Меррилла предпринята попытка интеграции различных областей учебно-познавательной деятельности обучаемых: когнитивной, аффективной и психомоторной. (Напомним, что Б.Блум рассматривал таксономии целей в этих трёх областях отдельно изолированно друг от друга). Иерархия целей описывает четыре уровня учебно-познавательного поведения:

- *Уровень эмоционального поведения* охватывает область так называемого сигнального обучения: удивление, радость, вдохновение, смущение и т.д.;
- *Уровень психомоторного поведения* содержит формулировки целей обучения, соответствующих требуемым характеристикам развития внешних практических (материализованных) действий учащихся;
- *Уровень запоминания* отражает совокупность адекватной реакции распознавания и воспроизведения фрагментов учебной информации на предъявленный стимул (вопрос, задачу, инструкцию).

Анализ целей используемых в современном педагогическом процессе показывает, что они в достаточной мере не учитывают особенности требований современного информационного общества к образованию и обучению.

**Обсуждение и результаты.** Со времени создания таксономии Б. Блума до сегодняшнего дня произошли великие свершения в области науки, техники и технологий. Развитие науки и объём научно-технической информации приобрели лавинообразный характер. Сегодня мы вынуждены признать, что усвоение каждой науки в системе профессионального образования с минимальным уровнем «знания» невозможно. Поэтому целесообразным является усовершенствование таксономии учебных целей Б. Блума с введением категории «представление».

Интенсивный научный технический прогресс непрерывно порождает новые научно-технические проблемы. Выявлять эти проблемы и разрабатывать способы их решения стало в настоящее время одной из основных задач.

Поэтому целесообразным является проведение занятий по профессиональным и специальным дисциплинам в системе «колледж – высшее образовательное учреждение» с использованием технологии «кейс - стади».

На таких занятиях встречающееся на практике определённое событие, в форме видно иллюстрации, письменно или словесно, приподносится обучающимся в виде проблемной ситуации. Они изучают эту ситуацию, детально анализируют и выражают к ней свое отношение в виде сформированной научной (научно – технической, научно – технологической и др.) проблемы, обосновывают её решение, разрабатывают рекомендации.

Следовательно, на занятиях «кейс-стади» студент формирует своё отношение к представленной проблемной ситуации. На этом основании нами рекомендована новая категория учебной цели «отношение».

В науку, в философию, впервые категория «отношение» введена Аристотелем. Философская сущность данной категории заключается в следующем: «Отношение», являясь научной категорией, характеризует направленность действий и определяет связь между некоторой сущностью и тем, что с ней соотнесено.

В педагогической таксономии «отношение» означает формирование определения научной проблемы на основе изучения представленной проблемной ситуации в рамках определённой дисциплины и разработка рекомендаций по её решению.

Необходимость использования категории «представление» в таксономии учебных целей исходит из сущности самого процесса познания [1]. Процесс познания, по мнению Ибн Сины, характеризуется следующим образом: «познание – процесс анализа и воспроизведения действительности посредством мышления. В процессе познания представление является переходной ступенью от ощущения и восприятия к мышлению [6].

То есть «представление» является начальным уровнем овладения знаниями. Изначальность научных основ «представления», как начальной, первой ступени познания, исходит из учения великого Ибн Сины о науке. В определении науки он утверждает: «Наука – это вера в то, что данная вещь является такой, а не другой, и не может быть другой. Наука – это восприятие (представление) сущности вещей в определениях. Всякое знание и всякая наука, по мнению Ибн Сины основываются или на представлениях, или на убеждениях. Представление имеет первичное значение и приобретает определением. Если представление приобретает посредством определения, то убеждение достигается только умозаключением – это два орудия, с помощью которых устанавливается известное и неизвестное» [6].

Таким образом, в условиях современной системы непрерывного профессионального образования целесообразно использовать таксономию учебных целей, включающую восемь категорий [1] (табл. 1.).

Таблица 1.

Усовершенствованная таксономия учебных целей

Категория	Глаголы, характеризующие категорию	
Представление	Показать, рассказать, описать.	
Знание	Воспроизвести, написать, повторить.	
Понимание	Объяснить, прокомментировать, раскрыть.	
Применение	Внедрить, вычислить, рассчитать.	
Анализ	Дифференцировать, классифицировать, разложить.	
Синтез	Обобщить, систематизировать, составить.	
Оценка	Оценить, сопоставить, сравнить.	
Отношение	Выявить, сформулировать, определить.	

**Выводы:** На основе изложенного можно подчеркнуть следующее:

1. В связи с лавинообразным ростом объёма научно-технической информации, являющимся следствием интенсификации современного научно-технического прогресса и учёта современного уровня развития становится целесообразным в таксономию Б. Блума введение категории «Представление» в качестве начальной категории учебных целей;

2. Интенсификация современного научно-технического и общественного прогресса, сопровождающаяся адекватным ростом научных проблем, способствовала развитию в системе непрерывного профессионального образования технологий проблемного обучения. Выявление проблемы, формулирование проблемы, определение путей её решений стало одним из важнейших составляющих навыков и умений, приобретаемых в системе непрерывного профессионального образования. В процессе приобретения таких навыков и умений обучаемый формирует своё отношение к выявляемым проблемам. В связи этим возникает необходимость введения в таксономию Б. Блума в качестве самой высокой, категорию учебных целей - «Отношение».

Усовершенствованная таксономия учебных целей способствует эффективному решению задач обучения в современной системе непрерывного профессионального образования.

#### Литература:

1. Avliyaqulov N.X., Musayeva N.N. Pedagogik texnologiya. Darslik.-T.: Tafakkur Bo`stoni, 2012.- 208 s.
2. Anderson, L. W. & Krathwohl, D. R. A taxonomy for learning, teaching, and assessing. New York: Longman.2001.
3. Bloom B. S. (Ed). Taxonomy of edicational objectives: The classification of edicational goals: Handbook I, cognitive domain.-New York: Longman., 1956.
4. GerlachV. SullianA. Contructing Statements of Outcomes. Inglewood CA Southvvest Regional Laboratoru for Educational Research and Development, 1967.
5. Мусаева Н. Н. Усовершенствованная таксономия Б. Блума для формирования учебных целей в педагогической технологии // Педагогик таълим. – Тошкент, - 2012. - № 3– Б. 43-46.
6. Рахимов С. Р. Психолого-педагогические взгляды АбуАли Ибн Сины. – Т.: Ўқитувчи, 1979. – 428 с.
7. Словарь иностранных слов. - 18-е изд., стр. - М.: Рус. яз., 1989. - 624 с.
8. Федотова Г.А., Игнатъева Е.Ю. Технологии профессионального образования: Учеб. пос. / Авт.- сост. Г.А.Федотова, Е.Ю.Игнатъева; Нов ГУ им. Ярослава Мудрого. – Великий Новгород, 2010. – 142 с. Автор/создатель: Федотова Г.А., Игнатъева Е.Ю.



ОМОНОВ Шерали Иброхим ўғли,  
Фарғона давлат университети ўқитувчиси

### РЕКЛАМАНИ ИДРОК ЭТИШГА ШАХС ИЖТИМОЙ УСТАНОВКАЛАРИНИНГ ТАЪСИРИ

Мазкур мақола Ўзбекистонда реклама идрок этувчилар шахсининг этнопсихологик хусусиятлари ва рекламани идрок этишда ижтимоий установакалар таъсирининг назарий жиҳатларини ёритишга қаратилган.

**Калит сўзлар:** реклама, установака, когнитив, аффектив, конотив, этнопсихологик хусусиятлар.

### ВЛИЯНИЕ ЛИЧНОСТНЫХ СОЦИАЛЬНЫХ УСТАНОВОК НА ВОСПРИЯТИЕ РЕКЛАМЫ

В статье освещаются этнопсихологические особенности личности при восприятии рекламы в Узбекистане и теоретические аспекты влияния социальной установки на восприятие рекламы.

**Ключевые слова:** реклама, установка, когнитив, аффектив, конотив, этнопсихологические особенности.

### INFLUENCE OF PERSONAL SOCIAL ATTITUDES ON PERCEPTION OF ADVERTISING

The article covers the ethnopsychological features of personality in the perception of advertising in Uzbekistan and the theoretical aspects of the influence of social attitudes on the perception of advertising.

**Key words:** advertising, installation, cognitive, affective, conotiv, ethnopsychological features.

**Мавзунинг долзарблиги:** Республикамизда сўнги йилларда демократик ислохотлар давом этаётган, фуқаролик жамияти асослари мустаҳкамланаётган ва бозор иқтисодиёти жадаллик билан ривожланаётган бир пайтда реклама фаолиятини такомиллаштириш, унинг самарадорлигига эришиш, истеъмолчилик маданиятини шакллантириш, дунё бозорида ўзбек брендини юксалтиришга йўналтирилган стратегик вазифалар белгиланиб, зарур асослар яратилмоқда. «Рекламанинг айланиши соҳасидаги муносабатларни тартибга солиш, шу жумладан истеъмолчиларни нотўғри рекламадан химоя қилиш, реклама бозори иштирокчиларига учун қулай шарт-шароитлар яратиш ...»<sup>1</sup> тамойилига асосланиб юртимизда ишлаб чиқарилаётган кўплаб маҳсулотлар ҳамда хизматларни дунёда бозорида машхур бренд даражасига кўтариш учун унинг самарали рекламасини яратиш, халқаро савдо-сотик алоқалари кучайган бир шароитда айнан реклама идрок этувчилар психологияси ва ундаги этнопсихологик ўзига хосликни ўрганиш, шубҳасиз ўта долзарбдир. Шу билан бирга тадбиркорларнинг ўз маҳсулотларини сотиш, экспорт ҳамда импорт борасидаги фаолиятини янада ривожлантириш, маркетинг ва реклама соҳасини ҳам янги босқичга олиб чиқиш долзарб аҳамият касб этмоқда.

Реклама бизнинг ҳаётимизнинг ажралмас қисмига айланиб қолди. У ҳаётимизнинг ва кундалик харидларимизга самарали таъсир қилишда давом этмоқда. Шуниси характерлики, рекламадан фаол истеъмолчи сифатида фойдланувчи шахс у ёки бу ижтимоий гуруҳ ёки реал оиланинг вакили ҳисобланса-да, муносабат шаклланиши жараёнида у ўзи мансуб гуруҳнинг қадриятларидан таъсирланади, реал ҳаётда, бевосита амалда эса ушбу қадриятлар ва нормалардан қай даражада фойдаланиши ижтимоий психологияда ўзига хос муаммо сифатида қаралади, зеро, бунда реал вақт ва маконнинг ўрни мавжудлиги илмий тадқиқотлар нуктаи назаридан долзарб ва қизиқарли масаладир.

Истеъмолчиларга реклама таъсирининг ўрнини аниқлашнинг энг муҳим босқичи бу – маҳсулотни сотиб олиш тўғрисидаги қарорнинг қабул қилиниши ва уни истеъмол қилиш жараёнидир. Илмий манбаларда таъкидланишича, ушбу жараённинг тўртта асосий босқичи мавжуд:

-ҳохиш-истак ва эҳтиёжнинг ривожини ва идрок қилиниши;

<sup>1</sup>Ўзбекистон Республикаси «Реклама тўғрисида»ги Қонуни, 1998 йил 25 декабр, 723-И-сон.

- сотиб олишдан олдинги режалаштириш ва сотиб олишга қарор қилиш;
- шахсан маҳсулотни сотиб олиш;
- сотиб олингандан кейин намоён бўладиган хулқ, яъни амалий муносабат, хулқнинг конатив

жабҳаси.

Бундан ташқари, рекламанинг инсон онги ва хулқига таъсир қилишининг ҳам бир қанча даражалари ажратилади:

- Когнитив (билиш жараёнлари, ахборот узатилиши);
- Аффектив (эмоционал соҳа, муносабатнинг шаклланиши);
- Суггестив (ишонтириш);
- Конатив (хулқ-атвори аниқлаштириш).

Когнитив таъсирнинг моҳияти шундаки, маълум миқдордаги ахборотни, маҳсулот ҳақидаги маълумотлар тўпламини узатишдан ва унинг сифатини тавсифловчи омилларни келтиришдан иборат;

Аффектив таъсирнинг мақсади узатилаётган ахборотга қабул қилувчининг ҳиссий муносабати, мотивлари ва тамойиллари тизимига айлантиришдир. Муносабатни шакллантириш воситаси сифатида бир хил аргументларни тез-тез такрорлаш ёки мантикий исботларни тақдим этиш, қулай ассоциацияларни шакллантириш хизмат қилади.

Ишонтириш – шахс томонидан ахборотнинг онгли ва онгсиз психологик элементлардан фойдаланиб, уни мантикий исбот талаб қилмайдиган даражада, сўзсиз қабул қилиниши назарда тутилади.

Конатив таъсир ахборот қабул қилувчини ҳаракатга ундашни назарда тутади. Реклама хабарини ишлаб чиқишда хабарни олувчилар томонидан қабул қилишнинг психологик механизмларини ҳисобга олиш муҳим аҳамиятга эга. Реклама хабарини ишлаб чиқишда декодлаштирилган хабарлар билан боғлиқ ассоциатив тасаввурларни юзага келтириши мумкин бўлган элементларга катта эътибор берилади. Мурожаатни қабул қилиш вақтида юзага келадиган режасиз, айниқса салбий, ассоциация бутун аксия самарасини сезиларли даражада камайтириши, реклама мулоқотида психологик тўсик пайдо қилиши мумкин.

**Методика.** Синалувчиларда реклама маҳсулотларини қандай идрок қилиши тўғрисидаги ижтимоий тасаввурларини ўрганиш учун улардан «Рекламага бўлган муносабатим» мавзусида эркин иншолар олинди ва иншо матни контент-таҳлил қилинди. Мазкур тадқиқотда синалувчиларга жавоб беришлари осон ва стандарт нормаларга йўналтирувчи саволлар келтирилган махсус тайёрланган сўровнома шаклидаги, ўз фикр-муносабатларини ёзишга мўлжалланган дафтарчалар тарқатилди. Тадқиқотда иштирок этган барча қатнашчиларининг ёзган иншоларини таҳлил қилишнинг иложиси бўлмади, сабаби материалларнинг бир қисмидан воз кечишга тўғри келди. Синалувчиларнинг олдиларига қўйилган вазифани тўла ва нисбатан мазмунан бой қилиб ёзиб берган талабалар ва тадбиркорлар, маҳалла ҳудудларида истиқомат қилувчи истеъмолчиларнинг иншолари матнидаги энг кўп марта қайтарилган жумлалар, сўзлар ва таянч иборалар контент-таҳлил талабларига кўра саралаб, ажратиб олинди ва умумлаштириб, хулосалар чиқарилди.

Ўтказилган тадқиқот методикаларининг психологик таҳлили ўтказилиб, синалувчиларда ўтказилган сўровнома, контент таҳлил жавоблари ўрганилди ва натижалар когнитив, аффектив, конатив компонентли тизимига ажратилди (1-расмга қаранг).

Олиб борилган тадқиқот натижаларидан реклама маҳсулотларини идрок этишда истеъмолчиларда билиш компоненти (когнитив) энг кам аҳамиятга эгаллиги аниқланди. Айниқса, ёшлар аудиторияси, яъни талаба қизларнинг 53% реклама қилинаётган маҳсулотни идрок этишда ҳиссиётга берилиб, объектни эмоционал баҳолаш орқали (аффектив) қабул қилишади. 2-расмга аҳамият берилса, конатив компонент иккинчи ўринда турганини кузатиш мумкин. Лекин тадбиркор эркакларда бу компонент аффектив компонентдан ҳам устунлигини кўрамаиз. Бошқа синалувчиларда, аксинча, аффектив компонент юқори.

Синалувчилардаги когнитив, яъни билиш билан боғлиқ компонент қолганларига нисбатан кам фоизларда аниқланди. Демак, рекламани қабул қилишда синалувчилар, айниқса, маҳаллаларда истиқомат қилувчи аёллар (эркак тадбиркорлардан ташқари), кўпроқ ҳис-туйғуларга берилишади. Реклама қилинаётган маҳсулотлар рангдорлиги, мусиқа билан берилиши, машҳур шахслар ва уларнинг либослари орқали таъсир жуда кучли қабул қилинади. Маҳсулотнинг сифати ва фойдалилиги, зарурияти эса охириги ўринга тушиб кетади. Аффектив компонентга мос ҳолда мазкур маҳсулотни сотиб олиш ҳаракатлари ҳам унга ҳамоҳанг юз беради. Эмоционал қабул қилинган маҳсулотни сотиб олиш айниқса аёллар ва ёш йигитлар томонидан кўпроқ амалга оширилиши аниқланди.



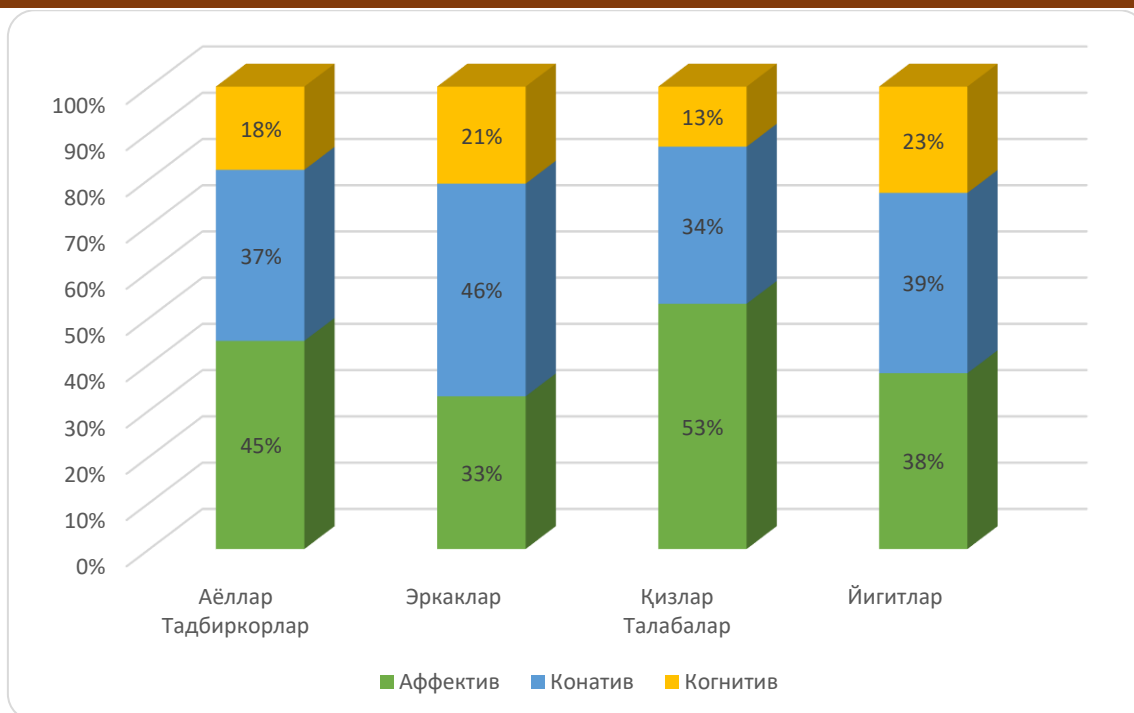

**1-расм. Рекламани идрок этишидаги ижтимоий устоновкаларнинг намён бўлишидаги фарқлари**

(Манба: муаллиф ишланмаси)

Юқоридаги натижалардан маҳсулотларни реклама қилишда ишонтириш усулини қўлланилиши ижтимоий установкаларнинг аффектив ва конатив компонентини «муаммоли вазиятни яратиш», «репортаж» каби психологик таъсир механизми асосида уйғунлаштириши туфайли, истъомчилар аудиториясининг гендер жиҳатларига мувофиқ дифференциал таъсирга эга эканлиги аниқланди.

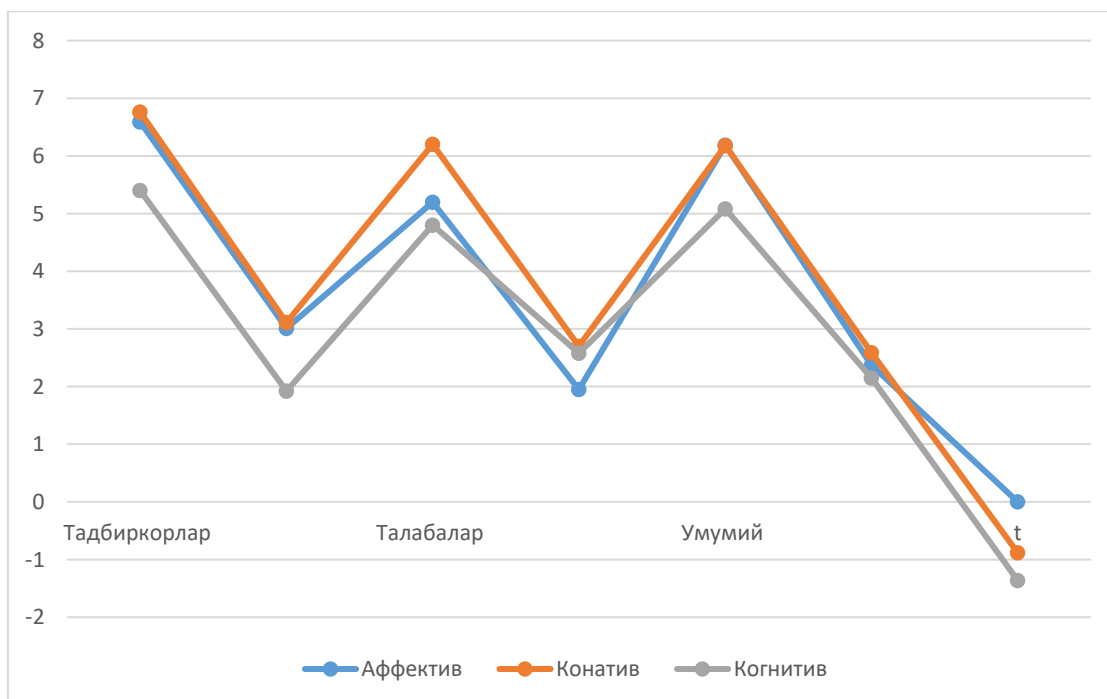

**2-расм. Синалувчиларда аффектив, конатив, когнитив компонентларнинг намён бўлиши диаграммаси**

Тадқиқот юзасидан олинган натижалардан реклама маълумотларининг «ахборот эффеки»ни адекват идрок қилиш жараёнини шаклланиши ижтимоий установканинг аффектив, когнитив, конатив идрокга боғлиқ равишда дифференциал намён бўлишига кўра, истъомчиларда харид қилиш маданияти билан боғлиқ хулқнинг ривожланишига тўғри пропорционал эканлиги аниқланди.

Ёш истеъмолчиларда, жинсидан қатъий назар, бу жихатнинг намоён бўлиши кўп ҳолатларда реал вазиятларга боғлиқ эканлиги, когнитив қобилиятларнинг ўрни ҳам сезиларли бўлиши, ёшлар ота-оналаридан фарқли кўпроқ хориж маҳсулотларига нисбатан очиқ қизиқиш, муносабат билдириши, ўзбекистонлик аёлларни эса аксинча, маҳаллий маҳсулотларга нисбатан установакалари кўп ҳолатларда ижобий бўлиши этнопсихологик хусусият эканлиги исботланди. Аини шу маънода ҳудудлар психологияси ҳам роль ўйнайди, чунки йирик шаҳарларнинг аҳолисига нисбатан кичик шаҳарчалар ва қишлоқ аёлларида маҳаллий бозорлардаги товар-маҳсулот ва хизматларга ориентация сезиларли эканлиги тадқиқотда исбот қилинди.

**Хулоса.** Реклама идрок қилиш жараёни шахсдаги ижтимоий установакалар (когнитив, аффектив, конатив) тизимининг характериға боғлиқ ҳолда юз бериши, гендер ҳамда ёш жихатдан турли установакалар мавжудлиги каби омиллар реклама маҳсулотларини баҳолашда муҳим психологик категориялар сифатида ўз таъсирини кўрсатиши аниқланди.

Шахсдаги ижтимоий установакаларнинг шахсдаги кадриятлар даражасига бевосита таъсир кўрсатиши, реклама маълумотларининг «ахборот эффеќти»ни адекват идрок қилиш жараёнини шаклланиши ижтимоий установаканин аффектив, когнитив, конотив идрокга боғлиқ равишда дифференциал намоён бўлиши истеъмолчиларда харид қилиш маданияти билан боғлиқ ҳулқнинг ривожланишига тўғри пропорционал эканлиги тасдиқланди.

Рекламани идрок этиш бўйича олиб борилган тадқиқот натижасида истеъмолчиларда реклама қилинаётган маҳсулотлар фойдалилиги, сифати, заруриятиға нисбатан муносабатни ўзгартириш, когнитив компонентни биринчи ўринга чиқариш бўйича фаолиятни йўлга қўйиш, халқимиз онгида айнан хиссиётлар ва эмоциялар орқали рекламани қабул қилмасликни шакллантириш лозим деб ўйлаймиз. Бу борада эса, фокус гуруҳлари ташкил этиб, улар билан маҳсус тренинг дастури асосида иш фаолияти олиб бориш яхши натижаларни беради.

#### Адабиётлар:

1. Ўзбекистон Республикаси «Реклама тўғрисида»ги Қонуни, 1998 йил 25 декабр, 723-И-сон.
2. Ўзбекистон Республикаси Президентининг 2022 йил 28 январдаги ПФ-60-сон «2022-2026 йилларга мўлжалланган Янги Ўзбекистоннинг тараққиёт стратегияси тўғрисида»ги Фармони.
3. Каримова В.М., Каримова Л.И. Социальная психология и реклама. – Учебное пособие для вузов. Т. 2004
4. Лебедев А.Н. Психология рекламы // Психология. Учебник для экономических вузов / Общ. ред. В.Н. Дружинина. Спб.: Питер, 2000.

СИДДИКОВ Хасан Тахирович

Урганч давлат университети  
Мақтабгача таълим  
методикаси кафедраси ўқитувчиси

## ОЛИЙ ТАЪЛИМДА ТАРБИЯВИЙ ЖАРАЁНЛАРНИ ТАШКИЛ ЭТИШНИНГ ИННОВАЦИОН ШАКЛЛАРИ

*Ушбу мақолада Олий таълимда тарбиявий жараёнларни ташкил этишнинг инновацион шакллари, ёшлар тарбиясида маънавий фазилатларни шакллантириши ва бу жараёнда мутафаккирларимизнинг маънавий меросидан, шунингдек, маънавий қадриятларимиздан фойдаланиши ва уларни ёшлар онгига сингдиришнинг аҳамияти ҳақида сўз боради.*

**Калит сўзлар:** инновацион технология, касбий маҳорат, маънавий мерос, маърифий тарбия, маънавий тафаккур, тизимли ёндашув, хулқий фазилат, умуминсоний қадриятлар.

## ИННОВАЦИОННЫЕ ФОРМЫ ОРГАНИЗАЦИИ ВОСПИТАТЕЛЬНЫХ ПРОЦЕССОВ В ВЫСШЕМ ОБРАЗОВАНИИ

*В данной статье речь идёт об инновационных формах организации воспитательных процессов в высшем образовании, о формировании духовных качеств в воспитании молодёжи и о важности использования в этом процессе духовного наследия наших мыслителей, а также наших духовных ценностей и внедрения их в сознание молодёжи.*

**Ключевые слова:** инновационная технология, профессиональное мастерство, духовное наследие, просвещение, духовное мышление, системный подход, поведенческие качества, общечеловеческие ценности.

## INNOVATIVE FORMS OF ORGANIZING EDUCATIONAL PROCESSES IN HIGHER EDUCATION

*In this article, there are given innovative forms of organizing educational processes in higher education, the formation of spiritual qualities in the upbringing of young people and the importance of using in this process the spiritual heritage of our thinkers, as well as our spiritual values and introducing them into the consciousness of young people.*

**Keywords:** innovative technology, professional skills, spiritual heritage, enlightenment, spiritual thinking, systematic approach, behavioral qualities, universal values.

**Кириш.** Ўзбекистонда олиб борилаётган ислохотлардан асосий мақсад, юртимизда соғлом ва баркамол, билимли, юксак маънавий-ахлоқий фазилатларга эга бўлган авлодни шакллантиришдан иборат. Айнан ана шу мақсадга эришиш учун Президентимиз раҳнамолигида янги даврда яшайдиган, янгича фикрлайдиган, янги ишлаб чиқариш, ижтимоий шароитларда фаолият кўрсатадиган, замонавий касбий маҳоратга эга бўлган мутахассис кадрлар тайёрлашдек муҳим вазифалар амалга оширилмоқда. Ҳозирги кунда олий таълим муассасаларини бошқариш соҳасида ҳар бир раҳбар ходимлар ва профессор-ўқитувчилар норматив-ҳуқуқий ҳужжатларда назарда тутилган ўз ҳуқуқлари, мажбуриятлари ва жавобгарлигини, шунингдек, ўзи фаолият юритаётган олий таълимнинг одоб-ахлоқ кодексини билиши лозимдир. Олий таълим муассасалари томонидан таълим ва тарбия жараёнларини ташкил этишда, Ўзбекистон Республикасининг Конституцияси, Таълим тўғрисидаги қонун, Кадрлар тайёрлаш Миллий дастури, фармонлар, қарорлар ва буйруқлар каби норматив ҳужжатлар қўлланилмоқда.

**Асосий қисм.** Маълумки, Кадрлар тайёрлаш Миллий тизимини ривожлантиришнинг асосий йўналишларидан бири маънавий-ахлоқий тарбия ва маърифий ишлар ҳисобланади. Ўзбекистон Республикасини ривожлантиришнинг бешта устувор йўналиши бўйича Ҳаракатлар стратегиясида белгиланган ёшларга оид давлат сиёсатини такомиллаштириш, ёшларнинг ҳуқуқ ва манфаатларини ҳимоя қилиш, уларнинг баркамол бўлиб вояга етиши учун зарур шарт-шароитлар яратиш борасида бир қанча муҳим ҳужжатлар қабул қилинди, амалий ишлар йўлга қўйилди, муайян натижаларга

эришилди. Шу жумладан, О‘збекистон Республикаси Президенти Шавкат Мирзиёев 2019 йилнинг 19 март куни илгари сурган 5 та муҳим ташаббуси доирасида ёшларимизга бўлган эътиборни янада кучайтириш, уларни маданият, санъат, жисмоний тарбия ва спортга кенг жалб этиш, ёшларда ахборот технологияларидан фойдаланиш кўникмаларини шакллантириш, юртимиз ёшлари ўртасида китобхонликни тарғиб қилиш, хотин-қизлар бандлигини ошириш масалаларига урғу берилган.

Таълим-тарбия жараёнларини инновацион шаклда ташкил этиш, аввало, ўқув жараёнининг мазмуни, ташкилий шакллари, ўқитишнинг турли хил усул ва методлари, ўқитувчининг тажрибаси, маҳорати, изланишлари, янгилик яратиш салоҳияти билан чамбарчас боғлиқдир. Жамиятимизнинг ҳар жиҳатдан соғлом, баркамол ёшларни шакллантиришга бўлган талаб ва эҳтиёжи туфайли бугунги таълим-тарбия мақсадлари инновацион технологияларнинг изчил суръатда ўсиб боришини таъминлашга қаратилгандир. Инновацион технология тамойиллари умумдидактик тамойиллар, яъни онглилик, фаоллик, кўرғазмалилик, назариянинг амалиёт билан боғлиқлиги, таълим-тарбиянинг узвийлиги ҳамда узлуксизлиги, билимлар пухталиги ва бошқалар билан уйғунликда амал қилади.

Барчамизга маълумки, мамлакатимизда баркамол авлодни шакллантириш, ёшларни маънавий-ахлоқий ва жисмонан соғлом этиб тарбиялаш, уларни олиб борилаётган ислохотларнинг фаол иштирокчисига айлантиришга қаратилган чора-тадбирлар изчил амалга оширилмоқда. Баркамол шахсни тарбиялаш барча даврларда ҳам муҳим ижтимоий талаблардан бири бўлиб келган, аммо бугунги сифат ўзгаришлар рўй бераётган бир даврда бу масаланинг долзарблиги янада кучайиб талаб ортиб бормоқда.

Бугунги кунда энг муҳим вазифалардан бири бу талабаларни ахлоқ талабларига мувофиқ тарбиялашга томон йўналтирилгандир. Ҳар бир талаба ўзини-ўзи тарбиялашнинг мақсадини аниқлаб олишига ёрдамлашмоқ керак. Бунинг учун ҳар бир ўқувчининг эҳтиёж ва қизиқиш даражасини ўрганиш, уларга ўз эҳтиёжларини жамият манфаатларига, ҳал этилаётган ижтимоий вазифаларга бўйсиндиришга, ўз жамоаси шароитида вужудга келаётган эҳтиёжларни кўра олишга ва ниҳоят, уларни ҳал қилишнинг аниқ шарт-шароити ва ҳақиқий имкониятларни топа олишига кўмаклашмоқ зарурдир.

Маълумки, таълим ва тарбия уйғунлиги миллий тараққиётга эришишнинг асосий кафолатларидан биридир. Жамият тараққиёти, миллий фаровонлик ҳамisha ёш авлоднинг таълим-тарбияси, замонавий билимларни чуқур эгаллаган янги кадрлар, уларнинг юксак малакаси билан боғлиқ бўлиб келган. Бугунги кунда ёшларимиз, устоз олимлар тўплаган тажриба ҳамда улар эришган ютуқларга таяниб, мамлакатнинг илмий, иқтисодий, маданий-маърифий салоҳиятини янада кўтариш учун кучли масъулият ҳис қилган ҳолда тинмай меҳнат қилиб келмоқдалар. Мамлакатимизда янги замон авлодини тарбиялаш, улар дунёқарашини янгича кадриятлар асосида шакллантириш иши давлат сиёсати даражасига кўтарилган. Бунда авваламбор, таълимга доир энг илғор, замонавий, халқимизга хос миллий-маънавий ва ахлоқий кадриятларга хос бўлган усулларни топиш ва амалиётга жорий этиш, таълим ва тарбияни бир-биридан ажратмаслик ва уларнинг ўзаро мутаносиблигига эришиш анъанасига амал қилиш мақсад қилиб қўйилган.

**Муҳокамалар ва натижалар.** Халқимиз мустақиллигининг асосчиси, мамлакатимизнинг Биринчи президенти И.Каримов сўзлари билан айтганда, «Таълимни тарбиядан, тарбияни эса таълимдан ажратиб бўлмайди – бу шарқона қараш, шарқона ҳаёт фалсафаси» [1.Б.62]. Шунингдек, биринчи президентимиз ўша асарларида ўзбек миллий маданиятининг машҳур вакиллари билан Абдулла Авлонийнинг “Тарбия биз учун ё ҳаёт – ё мамот, ё нажот – ё ҳалокат, ё саодат – ё фалокат масаласидир” деган чуқур маъноли сўзларини миллатимиз учун қанчалар муҳим ва долзарб бўлганлиги ва ҳозир ҳам муҳим аҳамият касб этишини таъкидлаб ўтган эдилар [1.Б.62].

Ҳозирги кунда бизнинг олдимизда улуғ аждодларимиз қолдирган илмий-маънавий меросдан баҳраманд, маънавияти юксак, мустақил фикрлай оладиган, ўтмишимизни яхши биладиган ва тўғри баҳолай оладиган ёшларни тарбиялаб вояга етказишдек муҳим ва масъулиятли вазифа турган экан, таълим-тарбия соҳасида бўшлиқ юзага келишига умуман йўл қўймаслигимиз даркордир. Биринчи президентимиз Ислон Каримов раҳбарлигида ишлаб чиқилган ва қабул қилинган «Таълим тўғрисида»ги Қонун ҳамда Кадрлар тайёрлаш Миллий дастури мамлакатимизда малакали кадрлар тайёрлашнинг янги истиқболли тизимини яратишга асос бўлди ва бунинг натижасида таълим-тарбия ишининг ижтимоий аҳамияти ва мавқеи кўтарилди, маънавий янгиланишлар юзага келди. Албатта, бу жараёнлар юксак меҳнат маҳсули бўлмиш таълим-тарбия натижаси ҳисобланади. Биринчи президентимиз И.А.Каримов ҳам “Шуни унутмаслигимиз керакки, келажагимиз пойдевори билим даргоҳларида яратилади, бошқача айтганда, халқимизнинг эртанги куни қандай бўлиши фарзандларимизнинг бугун қандай таълим ва тарбия олишига боғлиқ” деб таъкидлаган эдилар [1.Б.61]. Таълим-тарбия жараёнининг аҳамиятли томонларидан бири унинг уйғун ҳолда олиб

борилиши билан боғлиқдир, яъни оила, мактабгача таълим, мактаб, олий таълим ҳамкорликда ёшлар тарбияси билан шуғулланиши керак, деб ҳисоблаймиз.

Буюк мутафаккирларимиз А.Авлоний, А.Фитратлар таъкидлаганидек, тарбия, аввало, оиладан бошланади. Ҳар томонлама етук инсонни тарбиялашда оила биринчи ўринда туради. Оила асосий тарбиянинг ўчоғидир. Оила ҳар бир халқнинг, миллатнинг давомийлигини сақлайдиган, миллий қадриятларнинг ривожини таъминлайдиган янги авлодни дунёга келтириб, уни маънавий ва жисмоний баркамол қилиб тарбиялайдиган, жамиятнинг асосий негизи ҳисобланувчи муқаддас маскандир. Боланинг ақлий, ахлоқий, эстетик, жисмоний, маънавий ва моддий тарбиясида асосий омил ва восита оила ҳисобланади.

Ёшларнинг қалби ва онгида соғлом ҳаёт тарзи, миллий ва умуминсоний қадриятларга ҳурмат-эҳтиром туйғусини шакллантиришда, ҳар жиҳатдан баркамол этиб тарбиялашда буюк мутафаккир аждодларимиз мероси катта аҳамият касб этади. Зеро, ҳаётнинг асл мазмун-моҳиятини англаб етишга ўз умри ва салоҳиятини бағишлаган алломаларимизнинг асарларида соғлом авлод тарбияси билан боғлиқ масалаларга алоҳида ўрин берилган.

Машҳур мутафаккир Юсуф Хос Ҳожиб айтганидек, ўғил-қизга санъат-хунара ва билим ўргатиш керак, токи бу фазилатлар туфайли уларнинг феъл-атворлари ва йўриқлари матлуб бўлсин (2.Б. 94).

Шарқ алломалари ўз асарларида фарзандларга тарбия ва таълим бериш, уни маърифату маданиятга етаклаш муаммоларига катта эътибор берганлар.

Оилада бола тарбияси бу фарзандни нафақат жисмонан, балки фикран ва ахлоқан тарбия қилиб, камолга етиштириш демакдир. Машҳур педагог Абдулла Авлоний ҳам ўзининг “Туркий гулистон ёхуд ахлоқ” номли асарида тарбиянинг барча турларига изоҳ бериб, айнан фикр тарбияси ҳақида қуйидагиларни билдиради: “Фикр тарбияси энг керакли, кўп замонлардан бери тақдир қилинуб келган, муаллимларнинг диққатларига суялган, виждонларига юкланган муқаддас бир вазифадур. Фикр инсоннинг шарофатлик, ғайратлик бўлишига сабаб бўладур. Бу тарбия муаллимларнинг ёрдамига сўнг даража муҳтождурки, фикрнинг қуввати, зийнати, кенглиги муаллимнинг тарбиясига боғлидур” (3.Б.15).

Фарзандларимиз онгида элу юртга, Ватанга муҳаббат, меҳнатга муҳаббат, садоқат, инсонпарварлик, ҳалоллик, тўғрилиқ каби туйғулар авваламбор оилада, яшаб турган маҳаллада шаклланади. Оила, одоб-ахлоқ ва таълим-тарбияга эътибор қон-қонимизга сингиб кетган бурчларимиздандир.

Ёшлар тарбияси жараёнида уларнинг ҳуқуқларини камситмаслик даркордир. Оилавий тарбия ижтимоий тарбияга нисбатан болаларнинг руҳий оламига, ҳиссиёти ва туйғуларига чуқур таъсир кўрсатади. Кўпгина Шарқ мутафаккирларининг асарларида ҳам фарзандлар онгига юксак инсоний фазилатларни сингдириш оила яъни ота-она зиммасида эканлиги айтиб ўтилган. Бу жараёнда ота-онадан жуда катта масъулият талаб этилади. Чунки, Қори Ниёзийнинг таъкидлашича: “Ҳаёт шуни кўрсатадики, бола тарбиясининг дастлабки даврида йўл қўйилган хатони кейинча тузатиш мушкулдир, чунки у ёш организмнинг қон-қонига, суяк-суягига сингиб, ҳатто, “хроник касал” ҳолатига айланиши мумкин” (2.Б.94).

Мустақиллик йилларида олдимизга қўйилган энг катта ва мураккаб вазифалардан бири, қисқа муддат ичида кадрлар тайёрлаш муассасаларини янги талабларга жавоб бера оладиган мураббийлар, янги ўқув қўлланмалари, дастурлар, компьютер жиҳозлари билан таъминлаш, кадрлар тайёрлашда жамият эҳтиёжларини аниқ ҳисобга олиш ва бошқалар эди.

Ҳозирги кунда биз шу давргача қўлга киритган ютуқларимизни, мамлакатимизда йўлга қўйилган ҳамда дунёда расман эътироф этилган янги таълим тизимини фахр билан айтишимиз мумкин. Жумладан, таълимнинг ҳамма босқичларида замонавий халқаро талабларга тўла мос келадиган ўқув дастурлари янгидан яратилди. Энг муҳими, ўқув юртлари ва ишлаб чиқарувчилар ўртасида ҳамкорлик алоқалари йўлга қўйилди, ёшларимиз замонавий талаблар асосида жиҳозланган, барча шарт-шароитларга эга ўқув биналарида таҳсил олмақдалар.

Таълим муассасаларида таълим бериш билан бирга тарбиявий тадбирлар ўтказишга ҳам катта аҳамият бериш лозим. Талабаларнинг маънавий тафаккурини шакллантиришда университетимизда таниқли олимлар, машҳур шахслар, ёзувчилар, шоирлар ҳамда мамлакатимиз равнақи йўлида ўзининг муносиб ҳиссасини қўшаётган инсонлар билан ўтказиладиган учрашувлар муҳим омил сифатида яхши йўлга қўйилган. Шунингдек, талабаларни қадимий ёдгорликлар, азизларнинг қадамжолари, тарихий ва адабий музейлар билан таништириш ҳам уларнинг маънавий ва маърифий тарбиясида муҳим роль ўйнайди. Масалан, ўлкамиздаги қадимий ва навқирон Хива шаҳрида жойлашган “Ичон қалъа”га тарихий обидаларни томоша қилдириш учун саёҳат уюштириш, талабаларни қалъа тарихи билан таништириш ҳамда аждодларимизнинг бизга қолдирган маданий

мероси ҳақида маълумот бериш таълим ва тарбияда ижобий натижаларга эришишимизда ёрдам бериб келмоқда. Шу билан бирга, “Ичон қалъа” эски шаҳар мажмуасининг кўп сонли масжид, мадраса, миноралари ва тўртта дарвозаси билан Юнесконинг бутун жаҳон мероси рўйхатига киритилганлиги талабаларда фахр туйғусини уйғотади.

Шунингдек, талабалар орасида Меҳрибонлик уйларига ташриф буюриш, ижтимоий ҳимояга муҳтож талабаларга ёрдам бериш ҳам йўлга қўйилган бўлиб, бу меҳр-муҳаббат ва меҳрибонлик туйғуларини шакллантиришда катта роль ўйнайди. Чунки меҳр-мурувват барча замонларда улуғланиб келган, инсонларга меҳр улашиш савоб амаллардан ҳисобланган.

Буларнинг барчаси, албатта, талабаларнинг таълимига, маърифий тарбиясига ижобий таъсир кўрсатади. Таълим муассасаларида олиб бориладиган ҳар бир ишдан кўзланган мақсад талабалар онгига миллий истиқол ғоясини сингдириш, Ватанга муҳаббат, дўстлик, меҳр-муҳаббат, мустақилликнинг қадрига етиш каби туйғуларни шакллантиришдан иборатдир.

Ёшлар тарбиясида бизнинг хатоларимиздан бири, узок йиллар давомида “узлуксиз таълим”га мутаносиб “узлуксиз тарбия” йўлга қўйилмади. Тарбия ёшларнинг таълимдан бўш вақтида амалга ошириладиган қўшимча юкламага – иккинчи даражали ишга айланди. Бунинг натижасида тарбия узук-юлуқ жараён бўлиб келди. Таълим муассасаларида тарбиявий тадбирлар кўргазма учун номигагина ёки қандайдир маънавий-маърифий режаларни амалга ошириш учун ташкил қилиниб келди. Оқибатда жамиятнинг педагогик маданияти пасайиб, педагогларнинг, шунингдек, ота-оналарнинг ҳам тарбияга оид педагогик-психологик билимлари замон талабларига жавоб бермай келди.

Тарбиядаги камчиликлар, албатта, таълим сифатига зарар кўрсатмасдан қолмайди. Мамлакатимизда бошланган юксалиш даври, янгича даврнинг шиддати таълим-тарбияга ўзининг аниқ, қатъий талабларини қўймоқда. Таълим ва тарбия сифатини оширишнинг хорижий технологиялари жорий қилинмоқда. Тарбия таълим билан уйғун, шунингдек, узлуксизликни талаб қилувчи соҳа. Таълим – билимдон ёшларни кўпайтиради, тарбия эса иродаси кучли, ватанпарвар, тадбиркор, меҳр-оқибатли ёшларни етиштириб беради. Бу жараён Ўзбекистонда ёшлар тарбиясини янгиланган миллий ғоя негизида, миллий-замонавий, илмий-технологик асосда ислоҳ қилишни тақозо қилади.

Бу ишлар тарбияга янгича, тизимли ёндашган ҳолда, таянч фазилатларни кафолатли лойиҳалаштириш ва ўргатишда оила, мактабгача таълим, умумий ўрта таълим ҳамда олий таълим муассасаларининг педагогик имкониятларини тўлиқ ишлатиб, улар орасида илмий-методик ҳамкорликни янги даражага кўтаргандагина самарали натижа бериши мумкин.

Ёшлар тарбияси ҳақида гапирганларида Президентимиз Шавкат Мирзиёев ҳам «Ёш авлодни салоҳиятли кадрлар этиб тарбиялашдаги биринчи босқич - мактаб таълимини тубдан такомиллаштириш, илмий кадрлар ва юксак малакали мутахассислар тайёрлаш жараёнининг узлуксизлигини таъминлаш» – деб таъкидлаган эдилар [4.]

**Хулоса.** Ёшларга таълим ва тарбия беришни юксак даражада таъминлаш учун бугунги кунда таълим муассасаларига пухта таёргарлик кўрган, ўз сўзига эга, ўз соҳасидаги билимларни эгаллаш билан бирга замонавий инновацион технологияларни яхши ўзлаштирган, ахборот ва педагогик технологияларни яхши биладиган ва улардан унумли фойдаланадиган профессор-ўқитувчилар керак. Чунки бугун мамлакатимизнинг таянчи бўлган ёшларга янгича ёндашувлар ва замон талабларидан келиб чиқиб билим бериш давлат сиёсатининг устувор йўналишига айланган.

Зотан, инновацион педагогик жараён мураббий ва ўқитувчи фаолиятининг доимо ўзгариб, янгиланиб, ривожланиб боришини тақозо этади. Янги билимларни мунтазам эгаллаб, такомиллаштириб бориш ҳар бир педагогнинг бурчи бўлиш билан бирга бугунги кунда жамиятнинг талаби ва эҳтиёжига ҳам айланган.

Ёш авлод тарбиясида педагогнинг инновацион тайёргарлик даражаси муҳим роль ўйнайди. Шунингдек, инновацион таълим-тарбия воситасида ёшларда ҳам яратувчилик, ижодкорлик, мустақил фикрлаш, олдига қўйган мақсадига эришиш лаёқатини шакллантириш энг муҳим вазифалардан бири ҳисобланади. Педагог фаолиятида ўз-ўзини фаоллаштириш, ўз ижодкорлиги, ўз-ўзини билиши ва яратувчилиги мотивлари муҳим аҳамият касб этади, бу эса педагог шахси креативлигининг фаоллигини шакллантириш имконини беради. Демак, таълим-тарбия жараёнларини инновацион шаклда ташкил этишда ва таълим-тарбия самардорлигини оширишда, ёшларнинг мустақил билим олишларини таъминлашда, таълим тизимида яхши тайёргарлик кўрган ва ўз соҳасининг билимдони бўлган, замонавий педагогик технологияларни пухта эгаллаган, улардан ўқув ва тарбиявий жараёнларда фойдалана оладиган педагоглар зарурдир.

**Адабиётлар:**

1. Каримов И.А. Юксак маънавият – енгилмас куч. – Тошкент.: “Маънавият”, 2008, 176 Б.
2. Тафаккур дурдоналари. 111 Ватандош алломаларимизнинг ҳикматли фикрлари. Тошкент “Янги аср авлоди” 2012. 384 Б.
3. Абдулла Авлоний. Туркий гулистон ёхуд ахлоқ. Тошкент “Ўқитувчи”, 1992. –Б.63.
4. «Халқ сўзи» газетаси. 2016-йил, 30-декабрь.
5. Ишмухаммедов Р.Ж., Абдуқодиров А., Пардаев А. Таълимда инновацион технологиялар (таълим муассасалари педагогика ўқитувчилари учун амалий тавсиялар). - Т.: «Истеъдод», 2008.
6. Джураев Р.Х., Турғунов Т., Назарова Г.М. Педагогика. - Т.: «Илм зиё», 2013.

**СОХИБОВ Акрам Рустамович**

Қарши давлат университети доценти,  
педагогика фанлари номзоди

### **ОЛИЙ ТАЪЛИМ МУАССАСАЛАРИ РАЎБАРЛАРИНИНГ ИННОВАЦИОН КОМПЕТЕНЦИЯЛАРИ ВА УЛАРНИ РИВОЖЛАНТИРИШНИНГ АСОСИЙ ЙЎНАЛИШЛАРИ**

*Мазкур мақолада инновацион иқтисодиётни шакллантириши шароитларида ОТМ ни инновацион ривожлантириши жараёнларини бошқариши, бунда раҳбарларнинг тутган ўрни, олий таълимнинг глобаллашуви жараёнларида олий таълим тизимини бошқаришида юзага келган ёндашувлар, бу борадаги хорижий тажрибалар баён этилган, шунингдек, ОТМ раҳбарларининг инновацион компетенциялари ва уларни ривожлантиришининг асосий йўналишлари тавсифлаб берилган. ОТМларда инновацион, илмий-педагогик ва илмий-тадқиқотчилик жараёнларини бошқариши фаолияти таҳлили амалга оширилган ҳамда ОТМ ларда инновацион ривожланиши жараёнларини бошқаришида юзага келадиган низоли вазиятларни мониторинг қилиши, уларни ҳал этиши технологияларидан фойдаланиши орқали инновацион ривожлантириши жараёнида раҳбарларнинг иштироки самарадорлигини ошириши бўйича баъзи таклиф ва тавсияларни ишлаб чиқишига ҳаракат қилинган.*

**Таянч сўзлар:** инновацион компетенциялар, мослашувчанлик, креативлик, стратегик фикрлаш, корпоратив маданият, раҳбарлик услуги.

### **ИННОВАЦИОННЫЕ КОМПЕТЕНЦИИ РУКОВОДИТЕЛЕЙ ВУЗОВ И ОСНОВНЫЕ НАПРАВЛЕНИЯ ИХ РАЗВИТИЯ**

*В данной статье рассмотрено управление процессами инновационного развития вузов в условиях формирования инновационной экономики, роль лидеров в этом, подходы к управлению системой высшего образования в процессе глобализации высшего образования, зарубежный опыт в связи с этим, а также описание инновационных компетенций руководителей вузов и основных направлений их развития. Проведён анализ управления инновационными, научно-педагогическими и научно-исследовательскими процессами в вузах, а также внесены предложения и рекомендации по мониторингу конфликтных ситуаций, возникающих при управлении процессами инновационного развития в вузах, выработаны некоторые предложения и рекомендации по повышению эффективности участия менеджеров в процессе инновационного развития за счет использования технологий для их решения.*

**Ключевые слова:** инновационные компетенции, гибкость, креативность, стратегическое мышление, корпоративная культура, стиль руководства.

### **INNOVATIVE COMPETENCES OF HIGHER EDUCATION INSTITUTIONAL LEADERS AND THE MAIN DIRECTIONS OF THEIR DEVELOPMENT**

*This article discusses the management of the processes of innovative development of universities in the context of the formation of an innovative economy, the role of leaders in this, approaches to managing the higher education system in the process of globalization of higher education, foreign experience in this regard, as well as a description of the innovative competencies of university leaders and the main directions of their development. The analysis of the management of innovative, scientific, pedagogical and research processes in universities was carried out, as well as proposals and recommendations for monitoring conflict situations that arise in the management of innovative development processes in universities, some proposals and recommendations were developed to improve the efficiency of managers' participation in the process of innovative development through the use of technology to solve them.*

**Key words:** innovative competencies, flexibility, creativity, strategic thinking, corporate culture, leadership style.

**Қириш.** Олий таълим хизматлари бозорида рақобатчиликнинг кучайиши, олий таълим муассасалари ташқи муҳитидаги ўзгарувчанликнинг ортиб бориши ва янги технологияларнинг



ривожланиши шароитларида олий ўқув юртларининг раҳбар ходимлари компетенцияларига янгича юқори даражадаги талаблар қўйилмоқда. Баъзи бир тадқиқотчилар<sup>1</sup> томонидан 400 га яқин амалга оширилган ижтимоий сўровномалар натижаларига кўра, ташкилотлар раҳбарларининг касбий фаолиятида инновацион компетенциялар – раҳбар ходимнинг касбий мажбуриятларни бажариш ва қарорлар қабул қилишга, ташкилотни илм-фан ютуқлари ва энг яхши технологиялар воситасида ривожланишнинг янги босқичига олиб чиқишда, янги ғояларни рағбатлантириш ва уларни қўллаб-қувватлашда ностандарт равишда ёндашишга имкон берадиган маҳорат, кўникма ва қобилиятлари жамланмаси муҳим ўрин тутди. Талаб энг кучли бўлган инновацион компетенцияларга мослашувчанлик, креативлик, стратегик фикрлаш, янги ғояларни генерациялашга қобиллик ва шу кабилар киритилади.

Шу жумладан, олий таълим муассасалари раҳбарларининг ижодий ва инновацион фаолиятга йўналтирилганликлари, техник ва бошқарув янгиликларини қўллаш, уларни ўзгартира олиш, инновацион фикрлашни рағбатлантириш кабилар ҳам алоҳида аҳамиятк касб этади. Мазкур йўл-йўриқ ва қобилиятларнинг шакллантирилиши, шунингдек, олий ўқув юртлари раҳбарларининг инновацион компетенцияларини ривожлантириш бир нечта – ижтимоий-маданий, ташкилий ва шахсий даражаларда рўй бериши лозим ва шундай бўлиши ҳам керакдир. Ижтимоий-маданий даражада бўлажак ва эндиликда шаклланиб улгурган раҳбарларнинг инновацион компетенцияларини ривожлантириш энг аввало, касбий тайёргарликнинг мавжуд тизимига, турли хил босқичларда қўлланиладиган таълимдаги ёндашувларга ва ўқитиш методларига боғлиқ бўлади.

**Асосий қисм.** Олий таълим муассасалари раҳбарларининг ташкилий даражадаги инновацион компетенцияларини ривожлантиришда олий таълим ташкилоти (муассасаси)нинг ўзи муҳим роль ўйнайди. Инновацион компетенцияларни ривожлантиришнинг ташкилий омиллари қаторига корпоратив маданият, раҳбарлик услуги, меҳнат фаолиятини ташкил этишдаги ўзига хосликлар, муассаса ичидаги ўқитиш шакллари ва методлари кабилар киритилади.

Олий таълим муассасалари раҳбарларининг ўзлари шахсий менежмент дастаклари – энг аввало, касбий ўз-ўзини ривожлантириш дастурлари ёрдамида шахсий инновацион компетенцияларини ривожлантиришлари ва бунда фаол позицияларни эгаллашлари мумкин. Бу эндиликда олий таълим муассасалари раҳбарларининг инновацион компетенцияларини шакллантиришнинг шахсий даражаси бўлиб ҳисобланади. Равшанки, олий таълим муассасалари раҳбарларининг инновацион компетенцияларини ривожлантириш барча учала даражаларда амалга ошириладиган бўлса, бу энг самарали ва мақсадга мувофиқ бўлади.

Ўзбекистон Республикасининг инновацион ривожланишга йўналтирилиши мана шундай ривожланишга кўмаклашишга қобил бўлган кадрлар билан боғлиқ масаланинг ҳал қилиниши лозимлиги заруратини туғдиради. Мазкур масалани ҳал қилишнинг иккита йўли мавжуддир – булар белгиланган вазифалар ва янги талабларни ҳисобга олган ҳолда ҳозирда мавжуд бўлган кадрларни қайта тайёрлаш ва профессионал кадрларнинг янги авлодини етиштиришдан биридир. Ҳам биринчи, ҳам иккинчи вазиятда алоҳида эътибор раҳбарларнинг янги авлодини қайта тайёрлаш ҳамда етиштиришга қаратилиши зарурдир, чунки айнан уларгина мос ҳолдаги ваколатларга эга бўлиш билан одатда олий таълим муассасаларидаги ўзгаришларнинг ташаббускорлари ва раҳнамолари бўлиб ҳисобланадилар, ОТМ ларни ривожлантириш стратегияларини ишлаб чиқадилар ҳамда уларни амалга ошириш йўналишларини белгилаб берадилар. Бунда раҳбарларга биринчи навбатда ОТМ ривожланишнинг қайси йўлига ўтишлари, улар инновацион иқтисодиёт ривожланишига қандай ҳисса қўшишларига боғлиқ бўлади.

Инновацион иқтисодиётни шакллантириш йўлидаги бир қанча тадқиқотлар доирасида амалга оширилган сўровлардан шу нарса аниқ бўлдики, бунда инновацион фаоллик ва инновацион фаолиятга жалб этилганлик, яъни “инновацион компетенция”ларга (3-расм) эга бўладиган раҳбар ходимларнинг компетенцияларидаги алоҳида бир гуруҳни ажратиб кўрсатиш зарур бўлиб қолди.

Инновацион компетенциялардан ташқари ОТМ раҳбар шахсларининг кўшимча қобилиятлари ва хислатлари ҳам шакллантирилиши лозим бўлиб, улар раҳбар шахсларнинг инновацион фаоллигига сезиларли таъсир кўрсата олади. бундай кўшимча қобилия ва хислатлар сирасига таваккалга тайёрлик, таҳлилий қобилият, ўзгаришларга тайёрлик, техник ва бошқарув янгиликларини қўллашга йўналтирилганлик кабилар киритилади<sup>2</sup>. Буларнинг асосий натижаси бўлиб олий таълим муассасаси

<sup>1</sup>Блохина М.С. Основные направления развития инновационных компетенций руководителей коммерческих организаций.-<https://cyberleninka.ru/article>.

<sup>2</sup>Батоврина Е.В., Шестоперов А.М. Научно-исследовательская среда и формирование инновационно-ориентированных кадров в России // Вестник Московского университета. Серия 21: Управление (государство и

раҳбарларининг инновацион компетенцияларини мақсадли равишда ривожлантириш ва шу йўл билан ОТМ нинг инновацион ривожланиши бўйича фаолиятни муваффақиятли олиб боришга замин ҳозирлаш саналади. Уларнинг умумлаштирилиши ОТМ раҳбарлари инновацион компетенцияларини ривожлантиришнинг учта асосий – ижтимоий-маданий, ташкилий ва шахсий йўналишларини ажратиб кўретаишга имкон берди<sup>1</sup>.

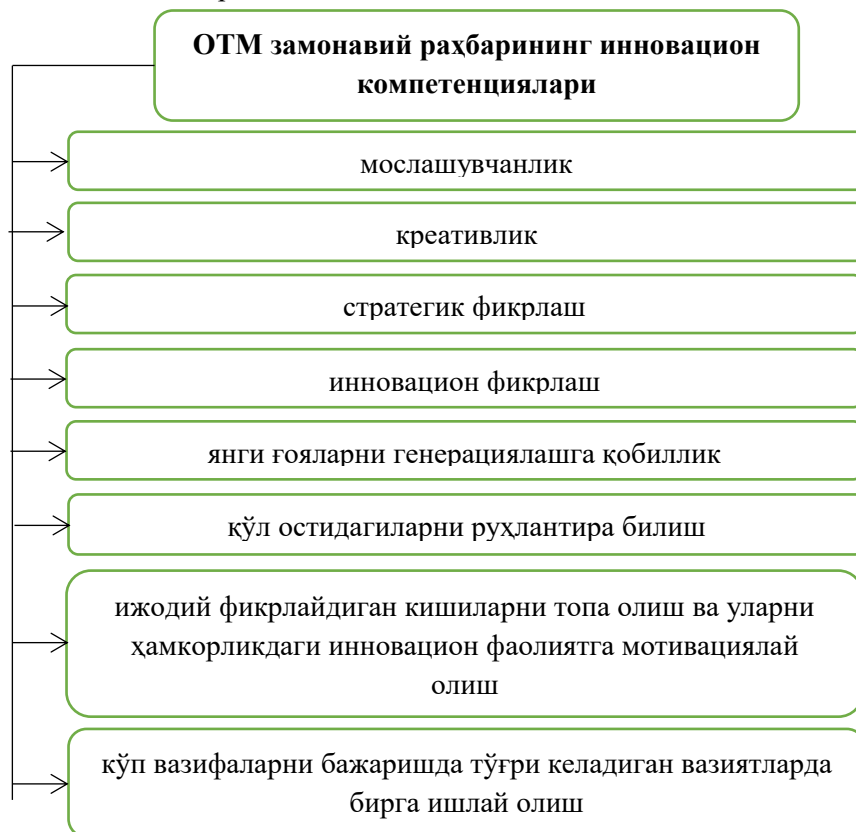

**1-расм. Раҳбар шахснинг инновацион компетенциялари элементлари<sup>2</sup>**

ОТМ раҳбарлари инновацион компетенцияларини ривожлантиришнинг ижтимоий-маданий йўналиши ижтимоий-маданий омиллар – маданият (менталиет, конкрет бир даврга хос хусусиятлар, устувор ҳаётий қадриятлар, йўл-йўриқлар, маданий ва ҳуқуқий анъаналар, гуруҳнинг ўзига хос субмаданияти ва ҳ.к.) ва жамиятнинг турли хилдаги ижтимоий институтлари (давлат, синфлар, ташкилот-муассасалар, ОАВ, таълим кабилар) орқали намоён бўладиган жараён сифатида олиб қаралади.

Ижтимоий-маданий йўналишнинг шаклланиши П.Сорокин ва унинг “Ижтимоий ва маданий динамика” номли асари билан боғланади<sup>3</sup>. Бунда у ижтимоий-маданий йўналишнинг “Шахс, жамият ва маданият ажралмас учлик сифатида” кўринишидаги формуласини таклиф қилди. Бу шуни англатадики, “ижтимоий-маданий ўзаро ҳаракат тузилмаси... бир-бирдан ажралмас учта жиҳатга эга бўлади: 1) шахс ўзаро ҳаракат субъекти сифатида; 2) жамият ўзининг ижтимоий-маданий муносабатлари ва жараёнлари билан ўзаро ҳаракат қилувчи индивидларнинг жамланмаси сифатида; 3) ўзаро ҳаракат қилувчи шахслар эга бўладиган қадриятлар, меъёрлар ва аҳамиятлилик ва бу аҳамиятлиликни объективлаштирадиган, ижтимоийлаштирадиган ва ёритиб берадиган ташувчилар

общество). 2011. № 2. С. 34-47. Бермус А.Г. Введение в гуманитарную методологию. М.: «Канон+» РООИ «Реабилитация», 2007.

<sup>1</sup>Лапин Н.И. Социокультурный подход и социетально-функциональные структуры. Социологические исследования. 2000. № 7. С. 3-12; Левицкая И.А. Социокультурный подход как методологическое основание педагогического исследования // Современная наука: актуальные проблемы теории и практики. Серия: Гуманитарные науки. 2012. № 2. С. 54-58.

<sup>2</sup>Муаллиф ишланмаси.

<sup>3</sup>Сорокин П. Человек, цивилизация, общество. М.: Политиздат, 1992.

жамланмаси сифатидаги жамият. Бу ажралмас учликнинг ҳеч қайси бир аъзоси (шахс, жамият ва маданият) бир-бирисиз мавжуд бўла олмайди”<sup>1</sup>.

А.Г. Бермус ва И.А. Левицкая<sup>2</sup> каби тадқиқотчи-олимларнинг илмий асарларини таҳлил қилиш шундай хулоса чиқаришга имкон берадики, бунга кўра олий таълим муассасалари раҳбарларининг инновацион компетенцияларини ривожлантириш учун давлат, маданият, таълим ва ОАВ каби институтларнинг иштироки талаб этилади.

Раҳбар шахслар инновацион компетенцияларининг ривожланишига давлатнинг таъсири асосан мамлакат инновацион салоҳиятининг ривожланиши ва давлатнинг қўллаб-қувватлашлари остида миллий инновацион тизимнинг шаклланиши контекстида амалга оширилади.

Бўлғуси ва эндиликда шаклланиб улгурган раҳбар шахсларнинг инновацион компетенцияларини ривожлантириш учун алоҳида аҳамиятга молик таълим институтига эга бўлади<sup>3</sup>. Бу борада айрим тадқиқотчи-олимларнинг келтириб ўтишларича, раҳбар ходимларнинг инновацион компетенцияларини ривожлантириш умумий ва касбий таълим доирасидаги касбий тайёргарликнинг барча босқичларида узлуксиз равишда амалга ошириб борилиши лозимдир. Шунга кўра, креативлик ва янги ғояларни генерациялай олиш маҳорати, шунингдек, умуман олганда инновацияларга йўналтирилганлик мактаб давридаёқ шакллантирила бошланиши керак. Олий таълим муассасасида таҳсил олиш доирасида бўлғуси ва эндиликда шаклланиб улгурган раҳбар ходимлар инновацион компетенцияларининг бутун бир мажмуасини ривожлантириш мумкин. Мана шундай компетенциялар сирасига яна қўшимча тарзда кўп вазифалилик режимида ишлай олиш маҳорати, стратегик фикрлаш, башоратлай олиш, қўл остидагиларни руҳлантира билиш, ижодий хусусиятга эга кишиларни кўра олиш, техник ва бошқарув янгиликларини қўллашга қобиллик кабиларни ҳам кўрсатиб ўтиш зарурдир.

Оммавий ахборот воситалари институти – бу раҳбар ходимларнинг инновацион компетенцияларини ривожлантиришга таъсир кўрсатадиган яна бир ижтимоий институтдир. Оммавий ахборот воситалари инновацион ғояларга ижтимоий талабни шакллантиради, инновацион фаолиятни оммалаштиради ва ижтимоий турмуш ҳамда тадбиркорлик фаолиятининг барча соҳаларида инновацион қарорларнинг кенг ёйилишига хизмат қилади, мақсадли гуруҳларга инновациялар соҳасида эришилган ютуқлар ҳақида ахборот-маълумотларни етказди – мана шу хусусиятлари билан ОАВ инновацион салоҳият ва инновацион компетенциялар ривожланишига ҳисса қўшади. ОАВ шундай хислатлари билан бўлғуси ва шаклланиб бўлган раҳбар шахсларнинг инновацион компетенцияси ортишига тўғридан-тўғри таъсир кўрсата олади. Улардан биринчи варианти бўлиб таълим ресурси функциясининг бажарилишидир. Шунга кўра, олий таълим муассасаларининг юзага келиши ва қайта ташкил этилиши (масалан, ҳозирги кунда кенг ёйилиб бораётган университет 3.0 моделининг шаклланиши), ОТМ ларда таклиф этилаётган янги хизматлар турлари ва инновацион ғоялар ҳақидаги ахборотлар, статистик маълумотлар, рейтинглар раҳбар ходимларнинг тажрибасини ва билимларини бойитиб боради. Бундан ташқари, ОАВ турли хил хусусиятлардаги воқеа-ҳодисаларни ҳам ёритиб, булар импульсив равишда раҳбар шахсларга ва уларнинг компетенцияларига ҳам таъсир кўрсатади.

Давлат, таълим ва ОАВ институтларидан ташқари раҳбар ходимларда инновацион компетенцияларнинг ривожланишида гарчи билвосита бўлса-да анчагина аҳамиятли таъсирга маданият ҳам эга бўлади. Маданиятнинг асосий компонентлари бўлиб маданият ядроси (фаолият меъёрлари, стандартлари, эталонлари ва қоидалари, шунингдек, кадриятлар тизими, фольклор, афсонашунослик, миллий ва ижтимоий одатлар, маиший хулқ-атвор қоидалари, тарихий анъаналар, асосий тил тузилмалари кабилар) ва маданиятнинг ҳимоя қобиғи ҳисобланади<sup>4</sup>.

Олий таълим муассасалари раҳбар ходимларининг инновацион компетенцияларини ривожлантиришнинг иккинчи муҳим йўналиши бўлиб ташкилий йўналиш саналади. Бунда мазкур

<sup>1</sup>Блохина М.С. Инновационный потенциал современных руководителей как фактор развития инновационного общества // Вестник высшей школы. Almaty. Секция: Экономика и управление в социальных системах. 2019. № 7. С. 60-66. DOI: <https://doi.org/10.20339/AM.07-19.060>.

<sup>2</sup>Бермус А.Г. Гуманитарные смыслы образования: из XX - в XXI век. Ростов-на-Дону: Изд-во ЮФУ, 2015; Левицкая И.А. Социокультурный подход как методологическое основание педагогического исследования // Современная наука: актуальные проблемы теории и практики. Серия: Гуманитарные науки. 2012. № 2. С. 54-58..

<sup>3</sup>Медведь А.А., Медведь П.А. Институт креативного образования как способ инвестирования в человеческий капитал РФ // Научный журнал НИУ ИТМО. Серия: Экономика и экологический менеджмент. 2015. № 4. С. 136-144.

<sup>4</sup>Ракитов А.И. Новый подход к взаимосвязи истории, информации и культуры: пример России // Вопросы философии. 1994. № 4. С. 14-34.

йўналиш олий таълим муассасасини берилган вазифаларнинг ҳал этилишига ёрдам берадиган макон яратувчиси, ресурслар ва имкониятлар ташувчиси сифатида талкин қилинади. Инновацион компетенциялар ривожланишининг ташкилий асосларига мотивация, ташкилий маданиятни бошқариш, раҳбарларни ўқитиш ва ривожлантириш қабилар киради. Мазкур ресурслар қондага кўра, раҳбар кадрларнинг инновацион компетенциялари ривожланишига тўғридан-тўғри таъсир кўрсатади. Мотивация бунда кишининг ички шахсий ва ташқи омиллари ёрдамида маълум бир фаолиятга ундалиши жараёни сифатида олиб қаралади.

Раҳбар ходимлар инновацион компетенцияларининг ривожланишидаги шахсий йўналиш кўпинча педагогик адабиётларда учрайди. Социологик адабиётларда эса унга аналог сифатида субъект-ли-йўналтирилган ёндашув олиб қаралиб, у ўз диққат марказига индивиднинг ўз-ўзини ривожлантириш ва ўз-ўзини долзарблаштириш, индивидуал мойилликлар, қизиқишлар ва манфаатлар, субъект-ли позицияни яратишнинг педагогик шарт-шароитлари ва мустақил таълимнинг нодир траекторияси қабиларни кўяди. Мана шундай қилиб бу ерда фаолият объекти ва субъекти ўзаро мос тушади: олий таълим муассасасининг раҳбари шахсий касбий фаолиятнинг ўз-ўзини шакллантирувчи субъекти бўлиб ҳисобланади. Буларнинг барчаси олий таълим муассасаси раҳбарининг касбий компетенцияларини ривожлантириш йўлидаги касбий ўз-ўзини англашига олиб келади. Касбий ўз-ўзини англаш шахснинг интеграль хусусияти бўлиб, у ўз ичига қуйидагиларни олади (4-расм).



2-расм. Раҳбар шахснинг касбий ўз-ўзини англаш модели<sup>1</sup>

**Хулоса.** Олий таълим муассасаси доирасида раҳбар ходимларнинг инновацион компетенцияларини ривожлантиришнинг яна бир ресурси бўлиб ташкилий маданият саналади. Ташкилий маданият М.Армстронг фикрига кўра қуйидагича тавсифланади: “Маданият ўзида ижтимоий “елим”ни намоён қилади ва “ҳамкорликда сезиш-ҳис қилиш” туйғусини шакллантиради”<sup>2</sup>.

Шундай қилиб, инновацион маданиятни шакллантириш ва муассаса раҳбарининг инновацион компетенцияларини ривожлантириш жараёни ўртасидаги қизиқ бир вазият кўзга ташланади: бир томондан, инновацион маданият муассаса раҳбари томонидан шакллантирилади (бу раҳбарда

<sup>1</sup>Муаллиф ишланмаси.

<sup>2</sup>Армстронг М. Практика управления человеческими ресурсами. 10-е изд. СПб.: Питер, 2012.

инновацион компетенциялар мавжудлигига боғлиқ ҳолда рўй беради), иккинчи томондан эса инновацион маданият раҳбарнинг ўзининг инновацион компетенцияларига таъсир кўрсатади.

**Адабиётлар:**

1. Армстронг М. Практика управления человеческими ресурсами. 10-е изд. СПб.: Питер, 2012.
2. Батоврина Е.В., Шестоперов А.М. Научно-исследовательская среда и формирование инновационно-ориентированных кадров в России // Вестник Московского университета. Серия 21: Управление (государство и общество). 2011. № 2. С. 34-47.
3. Бермус А.Г. Введение в гуманитарную методологию. М.: «Канон+» РООИ «Реабилитация», 2007.
4. Бермус А.Г. Гуманитарные смыслы образования: из XX - в XXI век. Ростов-на-Дону: Изд-во ЮФУ, 2015;
5. Блохина М.С. Инновационный потенциал современных руководителей как фактор развития инновационного общества // Вестник высшей школы. Almaty. Секция: Экономика и управление в социальных системах. 2019. № 7. С. 60-66. DOI:
6. Блохина М.С. Основные направления развития инновационных компетенций руководителей коммерческих организаций.-<https://cyberleninka.ru/article>.
7. Лапин Н.И. Социокультурный подход и социетально-функциональные структуры. Социологические исследования. 2000. № 7. С. 3-12;
8. Левицкая И.А. Социокультурный подход как методологическое основание педагогического исследования // Современная наука: актуальные проблемы теории и практики. Серия: Гуманитарные науки. 2012. № 2. С. 54-58.
9. Медведь А.А., Медведь П.А. Институт креативного образования как способ инвестирования в человеческий капитал РФ // Научный журнал НИУ ИТМО. Серия: Экономика и экологический менеджмент. 2015. № 4. С. 136-144.
10. Ракитов А.И. Новый подход к взаимосвязи истории, информации и культуры: пример России // Вопросы философии. 1994. № 4. С. 14-34.
11. Сорокин П. Человек, цивилизация, общество. М.: Политиздат, 1992.

TO‘RAYEV Shuxratjon Farmonovich

Buxoro davlat universiteti  
Differensial tenglamalar kafedrası  
tayanch doktoranti

### KREDIT-MODUL TIZIMIDA MUSTAQIL TA‘LIMNI TASHKIL ETISH

*Maqolada o‘qitishning kredit-modul tizimida ta‘lim samaradorligi talabalar mustaqil ta‘limining to‘g‘ri tashkillashtirilishiga bog‘liqligi bayon qilingan va bu jarayonda innovatsion metodlardan foydalanishga doir aniq tavsiyalar berilgan. Talabalar mustaqil ta‘limida ma‘lum dasturni o‘zlashtirish uchun talabalar erkin harakat qilishsa-da, o‘qituvchining fan yuzasidan talabalarga taqdim qiladigan ma‘lumotlari, talabalarga beradigan motivatsiyasi va ularning faoliyatini nazorat qilishi juda muhimdir.*

**Kalit so‘zlar:** kredit-modul tizimi, mustaqil ta‘lim, kreativ fikrlash, axborot asri, mehnat bozori, raqobatbardosh kadrlar.

### ОРГАНИЗАЦИЯ САМОСТОЯТЕЛЬНОГО ОБУЧЕНИЯ В КРЕДИТНО-МОДУЛЬНОЙ СИСТЕМЕ

*В статье раскрывается то, что эффективность обучения в кредитно-модульной системе обучения зависит от правильной организации самостоятельного обучения студентов, и даются конкретные рекомендации по использованию инновационных методов в этом процессе. Хотя учащиеся могут свободно перемещаться для освоения конкретной программы в ходе самостоятельного обучения, важно, чтобы учитель предоставлял учащимся информацию по предмету, мотивировал их и контролировал их деятельность.*

**Ключевые слова:** кредитно-модульная система, самостоятельное образование, творческое мышление, информационный век, рынок труда, конкурентоспособные кадры.

### ORGANIZATION OF INDEPENDENT LEARNING IN CREDIT-MODULAR SYSTEM

*The article explains that the effectiveness of education in the credit-module system of education depends on the proper organization of independent learning of students, and provides specific recommendations for the use of innovative methods in this process. While students are free to pursue a particular program in their independent study, it is important that the teacher provides the students with information on the subject, motivates them, and monitors their activities.*

**Key words:** credit-module system, independent education, creative thinking, information age, labor market, competitive personnel.

**Kirish.** Fanlar insoniyatning o‘z davridagi real ehtiyojlari tufayli paydo bo‘lsa-da, fanlarning evolyutsiyasi va insoniyatning yangi davr ehtiyojlari doim ham parallel rivojlanmaydi. Ta‘lim tizimi taraqqiy etgan davlatlar tajribasi shuni ko‘rsatdiki, eng ahamiyatlisi biz egallayotgan bilimlar, birinchi navbatda ayni davr uchun dolzarb bo‘lib turgan masalalarga qaratilishidir. Demak, ta‘lim tizimidagi o‘zgarishlar, davlat ta‘lim standartlari va o‘quv dasturlarini zamonaviy ehtiyojlarga ko‘ra qayta ko‘rib chiqish, keraklicha o‘zgartirish bu tabiiy va o‘ta mas‘uliyatli jarayondir.

Umumiy o‘rta ta‘limda asosan fan asoslari o‘rgatilishini nazarda tutsak, ayniqsa, oily ta‘limda bu o‘zgarishlar zamonga mos, yangi ehtiyojlarga muvofiq tez-tez sodir bo‘ladigan jarayon bo‘lishi kerak. Bu o‘zgarishlar, kerak bo‘lsa, har bir mintaqa sharoitidan kelib chiqqan holda, har bir OTMda biroz o‘zgacha bo‘lishi mumkinligini ham istisno etmaslik kerak. Bu o‘zgarishlarga tezroq moslashish uchun esa, har bir OTM eng avvalo, akademik mustaqil bo‘lishi va o‘qitishning kredit-modul tizimi tamoyillariga amal qilgan holda ta‘limni tashkil qilishi kerakligi esa, allaqachon dunyo tajribasida isbotlangan.

**Adabiyotlar tahlili va metodlar.** Kredit-modul tizimi joriy etilish tarixiga nazar solsak, XIX asrning ikkinchi yarmida AQSH OTMlari fan dasturlarida, amaliyotda o‘z ahamiyatini yo‘qotgan (lotin tili va h.k.) ko‘pgina fanlarning borligi natijasida talabalarning o‘qishga qiziqishi sustlashib ketgani va OTMlarini “yaxshi” o‘qib bitirgan talabalarning ham hali zamonaviy, “yaxshi mutaxassis” bo‘lib shakllanmagani natijasida paydo bo‘ldi. 1869-yil Garvard universitetiga Charles Elliot president etib saylanadi va ko‘p

o'tmay universitetdagi qat'iy belgilab qo'yilgan o'quv dasturlarini bekor qiladi. Natijada, universitet talabalarida taklif etilgan fanlar orasidan o'zlari xohlagan, qiziqqan fanlarni tanlab o'qish imkoniyati yaratiladi. Shunday qilib, 1872-yil Garvard universitetida ilk kredit-modul tizimi joriy etiladi. Bu islohot AQSH yoshlari orasida Garvard universitetiga bo'lgan qiziqishni oshirib yuboradi. **Universitet o'quv dasturidagi fanlar ham tabiiy ravishda saralana boshlaydi**[1]. O'z davrida amaliy ahamiyati yuqori bo'lgan, iqtisodiyot, mehnat bozori kabi fanlar o'quv dasturlardagi asosiy fanlarga aylanib boradi.

Nihoyat, 1989-yilga kelib, Evropada Amerika kredit tizimi va Niderlandiya oliy ta'lim tizimiga asoslangan holda yangi kredit-modul tizimi qoidalari ishlab chiqildi va u European Credit Transfer System (ECTS) deb nomlandi[1]. O'zbekiston Respublikasi Vazirlar Mahkamasining oliy ta'lim muassasalarida ta'lim jarayonini tashkil etish bilan bog'liq tizimni takomillashtirish chora-tadbirlari to'g'risidagi 2020-yil 31-dekabrda 824-son qarori 1-ilovasi, oliy ta'lim muassasalarida o'quv jarayoniga kredit-modul tizimini joriy etish tartibi to'g'risida NIZOMga ko'ra esa, “2020/2021-o'quv yilidan boshlab respublika oliy ta'lim muassasalarida o'quv jarayonini bosqichma-bosqich (ECTSga asoslangan) kredit-modul tizimiga o'tkazish tartibi joriy etiladi” [2].

Kredit-modul tizimiga o'tish, talabaga ko'plab imkoniyatlar, qulayliklar yaratib berish bilan birga, uning shaxsiy javobgarligini oshiradi. Buni kredit-modul tizimida, birgina mustaqil ta'lim soatlari to'liq ta'lim soatlarining bakalavriat bosqichida 60%, magistratura bosqichida esa 70%ligidan ham anglash mumkin[3]. Demak, bu tizim talabalar mustaqil ta'limiga asosiy e'tiborni qaratuvchi tizim. Dunyoda o'quv jarayonini mustaqil ta'lim orqali tashkil qilish (Simulations), masofaviy ta'lim (Moodle, Ilias, Dokeos va h.k.) shakllarini keng tatbiq etish, axborot-ta'lim muhiti (e-learning) sharoitida ta'limning uzluksizligi va amaliy yo'nalganligi, ta'lim oluvchilarning kreativ qobiliyatlarini rivojlantirish, kasbiy faoliyatga innovatsion tayyorlash jarayonini rivojlantirishda, dasturiy ta'lim vositalardan foydalanish metodikasini takomillashtirish muhim ahamiyat kasb etmoqda. YuNESKO tomonidan qabul qilingan ta'limning xalqaro standart tasniflagichi (MSKO) darajalari bilan uyg'unlashtirish, o'quv jarayoniga Milliy kvalifikatsiya tizimini to'laqonli joriy etish, tayyorlanayotgan kadrlarning mehnat bozorida munosib o'rin egallashlari uchun ta'lim mazmunini innovatsion loyihalash, kasbiy kompetentsiyalarni tarkibiy qismlarga ajratish, ta'limning yangi metodik modellarini yaratish va ularni muayyan ta'lim amaliyotida qo'llashga hozirgi kunda alohida e'tibor berilmoqda.

**Mustaqil ta'lim**– muayyan fandan o'quv dasturida belgilangan hamda talaba tomonidan o'zlashtirilishi lozim bo'lgan bilim va talabada shakllanishi kerak bo'lgan ko'nikma va malakaga qaratilgan ta'lim shakllaridan biri bo'lib, o'qituvchi maslahati va tavsiyalari asosida asosan auditoriyadan tashqarida bajariladi [3]. Talaba mustaqil ta'limi o'qituvchi rahbarligi ostida (kurs ishi, kurs loyihasi, konferensiyalarga tezis, maqola tayyorlash va h.k.larda) va o'qituvchi rahbarligisiz (asosan, ma'lum kursni belgilangan qismini talabani o'zi mustaqil o'qib o'zlashtirish uchun) tashkil qilinadi [5].

**Talabalar mustaqil ta'limidan asosiy maqsadlar quyidagilardan iborat:** talaba yangi bilimlarni mustaqil tarzda puxta o'zlashtirish ko'nikmasiga ega bo'lishi;

○ kerakli ma'lumotlarni izlab topish, o'rganishning qulay usullari va vositalarini aniqlay olish ko'nikmasiga ega bo'lishi;

- axborot manbalari va manzillaridan samarali foydalanishi;
- o'quv va ilmiy adabiyotlar, me'yoriy hujjatlar bilan ishlashi;
- elektron o'quv adabiyotlar va ma'lumotlar banki bilan ishlashi;
- internet tarmog'idan samarali foydalanishi;
- ma'lumotlar bazasini tahlil etishi;
- berilgan topshiriqlarning ratsional yechimini belgilashi;
- topshiriqlarni bajarishda tizimli va ijodiy yondashishi;
- o'quv va ilmiy adabiyotlaridan mustaqil holda ilmiy axborotlarni o'z bilishi;

○ amaliy mashg'ulotlarda mustaqil bajarish uchun berilgan amaliy topshiriq (mustaqil ish)larni bajarishi va mustaqil ishlarni mas'ul o'qituvchi va guruh talabalari o'rtasida himoya qila bilishi kerak va h.k.[7]

Aksariyat hollarda talabalar mustaqil ishlab, o'z-o'zini boshqarishga, nazorat qilishga va baholashga o'rganadi, bu ularga o'z faoliyatini anglash, bilim va ko'nikmalarga ega bo'lish darajasini o'zi aniqlash, xatolarini ko'rish va ularni bartaraf etish imkoniyatini beradi [4].

**Mustaqil ishni bajarishda talabani vazifalari.**

- ishning mavzusini kafedraning talabalaridan kelib chiqqan holda tanlash;
- ilmiy rahbar bilan birgalikda tuzilgan reja asosida berilgan topshiriqlarni o'z vaqtida bajarish;
- o'rnatilgan tartib bo'yicha mustaqil ish va hisobotini belgilangan muddatda kafedraga taqdim etish[5].

Talaba mustaqil ishidan qo‘yilgan maqsadga erishganlik, mavzuni o‘zlashtirganlik darajasiga aniqlik kiritish maqsadida yakunlovchi nazorat kafedrada ishlab chiqilgan jadval asosida professor-o‘qituvchilar tomonidan amalga oshiriladi. Talabalar mustaqil ishlarini nazorat qilish turlari va ularni baholash mezonlari o‘quv yili boshlanishida ishlab chiqiladi va fakultet ilmiy kengashida tasdiqlanadi.

**Muhokama.** Yuqorida aytilganlarni umumlashtirib, aniq va tabiiy fanlarni o‘qitish jarayonida har bir talabada “mustaqil fikrlash” darajasida, qobiliyatlarning tarkibiy qismlarini ajratib olish mumkin bo‘ladi (1-rasmga qarang):

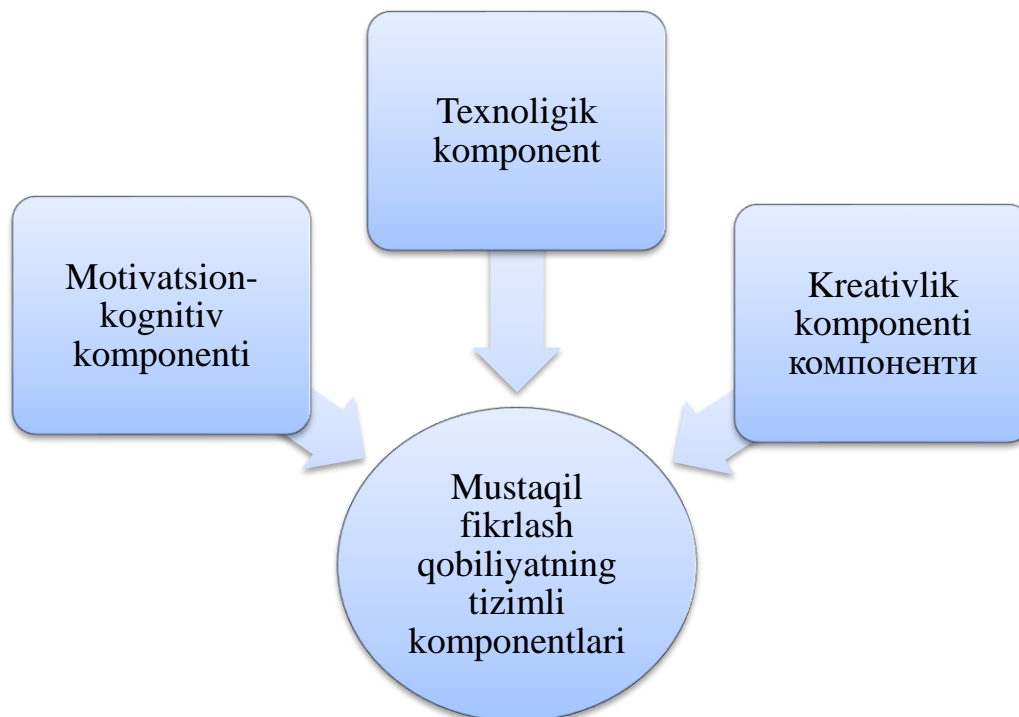

**1-rasm. Mustaqil fikrlash qobiliyatning tizimli komponentlari**

*I. Motivatsion-kognitiv komponenti, o‘z ichiga quyidagilarni oladi:*

- aniq fanni o‘rganish qiziqishini;
- texnika mashg‘ulotlariga qiziqish va moyillik;
- texnika bilan bog‘liq sohalarda kasbiy maqsadlar.

*II. Texnologik komponent*

- texnik fikrlash;
- fazoviy tasavvur;
- texnik kuzatuvchanlik.

**III. Kreativlik komponenti**

- texnik bilim va ko‘nikmasi;
- aqliy hujum.

O‘quv materiallarining talabalar tomonidan mustaqil o‘zlashtirilishini takomillashtirishmasdan zamonaviy ta‘lim oldiga qo‘yilgan vazifalarni talab darajasida bajarishning imkoni yo‘q.

To‘g‘ri, bugungi kundagi ta‘lim tizimida olib borilayotgan islohotlar talabalarni mustaqil fikrlashini rivojlantirish, talabalarda kreativ fikrlash qobiliyatini o‘zlashtirishga va amaliy ko‘nikmalarni shakllanishga to‘siq bo‘ladigan muammolarni bartaraf etishga qaratilgan, biroq talabalar mustaqil ta‘limida o‘qituvchining jarayonni to‘g‘ri tashkillashtirishi, bu jarayonda talabalarga berayotgan motivatsiyasi va ularning faoliyatini nazorat qilishi juda muhimligini yoddan chiqarmaslik kerak. Shunday ekan, avvalo, har bir professor-o‘qituvchi talabalar mustaqil ta‘limini fanning xususiyatidan kelib chiqib, innovatsion metodlar orqali tashkil qilish metodikasini yaxshi o‘zlashtirishi va bu jarayonda talabaga yetarlicha yordam bera olishi kerak. Shu maqsadda, talabalar uchun eng asosiy bo‘lgan **o‘qituvchi rahbarligisiz talabaning mustaqil ta‘limida samaradorlikka erishish uchun, bugungi kunda o‘qituvchi talabaga qanday aniq hujjatlarni, axbototlarni yetkazishi kerakligiga, ya‘ni fanni mustaqil o‘zlashtirmoqchi bo‘lgan talaba qo‘lida nimalar bo‘lishi kerakligiga to‘xtalsak.**

— Avvalo, talabaning qo‘lida sillabus – fanning talaba uchun mo‘ljallangan ishchi o‘quv dasturi bo‘lishi shart. Chunki talaba belgilangan fanni qachon, qancha muddatda, qanday adabiyotlardan foydalanib



o'zlashtirishi mumkinligini bilish orqali fan haqida sirtidan bo'lsa-da, umumiy tasavvurga ega bo'lishi kerak. Qolaversa, sillabusda bu kurs bo'yicha qachon, qanday nazoratlar bo'lishidan, o'qituvchidan qachon maslahatlar olsa bo'lishigacha, barcha-barchasi aks etgan bo'ladi.

— O'quv adabiyotlarning ro'yxati bilan birgalikda, hech bo'lmaganda asosiy adabiyotlarning elektron formati talabaga taqdim qilinishi kerak.

— Mazkur fanni o'zlashtirish uchun zarur bo'lgan, internet havolalar to'plami – dayjest ham o'qituvchi tomonidan talabalarga yetkazilishi kerak.

— Fan bo'yicha atamalarining qisqacha izohi – glossariylar o'qituvchi tomonidan tayyorlanib talabaga berilishi kerak. Shu bilan birga shu ko'rinishdagi ma'lumotnomalarning havolalari va kerak bo'lsa, ularning asoslari elekton shaklda talabaga yetkazilishi maqsadga muvofiq.

— Topshiriqlar to'plami, ya'ni mashqlar (misol, masalalar) talabani nazariy bilimni mustahkamlash bilan birga, bilimlarini amaliyotga joriy qilish ko'nikmasini shakllantirishi ham juda muhim. Muammoli vaziyatlarga tegishli keyslar esa, bundan tashqari talabani mustaqil va kreativ fikrlash qobiliyatini rivojlantirishga xizmat qiladi.

— Fan ichidagi ma'lum bir mavzularga doir mantiqiy, sifatli animatsiyalarga ega bo'lgan prezentatsiyalar yoki video materillar talabani fanga qiziqishini oshiradi.

Talabalar fan yuzasidan o'zaro fikr almashishi uchun yaxshi imkoniyatlardan biri bu forumlar. Hozirgi kunda talabalar telegram guruhleri orqali bir-biriga g'oyaviy va ma'lumotlar bilan yordam berishi orqali ham ma'lum bir kursni yaxshi o'zlashtirishlari uchun imkoniyatlar bor. Shu bilan birga hozirda jahonda keng tarqalgan mobil ilovalardan foydalanib talabalar mustaqil ta'limida yuqori samaradorlikka erishish mumkin va h.k.

Mustaqil ish uchun topshiriqlar semester boshida beriladi va ularning bajarish muddati belgilanadi. Mustaqil ish uchun topshiriqlar ikki qismdan iborat bo'lishi maqsadga muvofiq:

1.Majburiy qism. Ma'lum bir kursni o'rganayotgan talaba bilishi kerak bo'lgan bilimlar minimumi doirasidagi mavzular, kurs bo'limlaridan iborat bo'lishi kerak.

2.Ixtiyoriy qism. Asosan iqtidorli talabalar shu sohadagi bilimlarini mukammallashtirishi uchun, ularga mustaqil o'zlashtirishlari uchun qo'shimcha topshiriqlar va materiallar taqdim qilinadi, albatta, bular tavsiyaviy xarakterda bo'ladi.

O'qituvchi guruhdagi talabalar holatidan kelib chiqib, ularni alohida guruhchalarga bo'lgan holda talabalarga mavzular va materiallarni ma'lum tartib asosida tanlash imkonini berish orqali ham talabalarni fanning belgilangan qismini o'zlashtirishidagi muvaffaqiyatini ta'minlashi mumkin [6].

### 1-jadval. Mustaqil ish turlari bo'yicha talabani taxminiy vaqt sarfi [8]

Ma'ruzaga tayyorgarlik	1,5-2 soat
Laboratoriya (amaliy) darsga tayyorgarlik	1,5-2 soat
Seminarga tayyorgarlik	2-4 soat
Kollokviumga tayyorgarlik	4-6 soat
Nazorat ishiga tayyorgarlik	3-6 soat
Alohida mavzularni (savollarni) tavsiya etilgan adabiyotlardan mustaqil o'rganish	3-6 soat
Konspekt yozish	3 soat
Matnlardagi ma'lumotlarni tahlil qilish	1 soat
Insho tayyorlash, insho yozish	6-10 soat
Kurs ishini yozish	12 soat
Referat tayyorlash	5 soat
Konferensiya uchun ma'ruza tayyorlash	10 soat
Ilmiy tadqiqotlarda ishtirok etish	haftada 2 soat
Taqdimotlar tayyorlash	2 soat
Glossariylarni tahlil qilish, tuzish	3 soat
Muammoli vaziyatlarni tahlil qilish	2 soat
Ko'rgazmali qurollar tayyorlash, sxema va jadvallarni tuzish, hisobotga tayyorlanish, imtihonga tayyorgarlik	12soat

Mustaqil ta'lim soatlarining umumiy-to'liq ta'lim soatlariga nisbati ortib borar ekan, pedagoglar talabalarni to'laqonli nazorat qilishiga imkon bo'lmaydi. Ammo biz talabalarga o'zini o'zi nazorat qilishni

o‘rgatish bilan mustaqil ta‘limning kamchiliklaridan biriga barham berish orqali ta‘lim samaradorligini keskin oshishiga erishishimiz mumkin. Buning uchun talabalarda birinchi navbatda ilmiy asoslangan qat‘iy kun tartibi hamda bu kun tartibi tarkibida sport-sog‘lomlashtirish mashg‘ulotlari bo‘lishiga erishishimiz kerak. Qaysi yo‘nalish talabasi bo‘lishdan qat‘iy nazar, talabalarda mashg‘ulotlar orasida dam olish, to‘g‘ri ovqatlanish madaniyati hamda faoliyatiga ijobiy ta‘sir qiladigan darajada, me‘yorda sport bilan shug‘ullanish tushunchasi va xohishi bo‘lishi shart.

Har qanday holatda ham sog‘lom turmush tarziga amal qiluvchi, me‘yorda ma‘lum bir sport turi bilan shug‘ullanuvchi talabaning ruhiy holati ham anchagina turg‘un bo‘ladi va bu talabadagi o‘ziga bo‘lgan ishonch fanlarni o‘zlatirishiga, qiyinchiliklarni yengib o‘tishiga doim yordam berib keladi. Shu bilan birga talabalarining estetik dam olishlariga ham sharoit yaratib berish zarur.

**Xulosa.** Zamon talablariga javob beradigan, nafaqat zamonaviy bilimlarga ega bo‘lgan, balki qabul qilingan axborotlarni o‘zining rivojlangan tahliliy-tanqidiy tafakkuri orqali mustaqil tahlil qilish, saralash va sara axborotlarni ilm-fan rivoji, yurt ravnaqi, xalq farovonligi uchun ishlata oladigan, mehnat bozorida raqobatbardosh kadrlarni tayyorlashni reja qilgan ekanmiz, oliy ta‘limda mustaqil ta‘limni tashkillashtirishda mas‘uliyat bilan yondashgan holda, bu jarayonda innovatsion texnologiyalardan foydalanmoq darkor. Shuningdek, mustaqil ta‘lim zamona imkoniyati va ayrim vaqt zamona zaruriyati bo‘lgan, o‘qitishning juda qulay va samarali usullaridan biri - masofaviy ta‘limning ham asosidir. Ha, “yaxshi o‘qituvchi biror ilmni yetkazadi, tushuntiradi, o‘rgatadi, zo‘r o‘qituvchi esa shu ilm mohiyatini ochib beradi, buyuk o‘qituvchi esa shu ilmni egallashi uchun talabani ruhlantiradi, ularga motivatsiya beradi, yo‘l ko‘rsatadi” – degan gap, ayniqsa, hozirgi davrda yanada qimmatliroqdir. Talabalar esa, avvalo zamona – axborot asri, qolaversa, hukumatimiz yaratib bergan va berayotgan imkoniyatlardan unumli foydalanib, ustozlardan fan sirlarini o‘rganib, ularning qimmatli maslahatlarini olib, o‘z ustida ishlab, mehnat bozorida raqobatbardosh mutaxassislar bo‘lib yetishishga astoydil harakat qilishlari kerak.

#### Adabiyotlar:

1. Kredit-modul tizimi asosida ta‘lim jarayonlarini tashkil etish. Oliy ta‘lim professor o‘qituvchilari uchun masofaviy kurslar. <https://mt.bimm.uz>.
2. O‘zbekiston Respublikasi Vazirlar Mahkamasining 2020-yil 31-dekabrda 824-son Qaroriga 1-Ilova Oliy ta‘lim muassasalarida o‘quv jarayoniga kredit-modul tizimini joriy etish tartibi to‘g‘risida Nizom.
3. Turaev Shukhratjon. The role of independent education in teaching physics. Society and innovations Special Issue -12 (2021). 115-121.
4. Dadamirzayev G‘., Vahobova S. Modulli ta‘lim mustaqil ish uchun maqsadga erishish vositasi sifatida. International Scientific Journal <http://www.inter-nauka.com>.
5. Siddiq Qahhorovich Qahhorov, Shuxratjon Farmonovich To‘rayev. Zamon talablariga javob beradigan mutaxassislarni tayyorlashda oliy ta‘limda to‘g‘ri yo‘lga qo‘yilgan mustaqil ta‘limning muhim hissasi // Pedagogik mahorat, aprel 2022.
6. Балакирева Э.В., Богданова Р.У., Даутова О.Б., Даргевичене Л.И., Пискунова Е.В., Тряпицына А.П. Организация самостоятельной работы студентов по педагогическим дисциплинам: Учебно-методическое пособие для преподавателей высшей школы. Часть I. / Под редакцией профессора, члена-корреспондента РАО А.П.Тряпицыной. – СПб., 2008.
7. Shuxratjon Farmonovich To‘rayev. Innovatsion texnologiyalar orqali tashkil etilgan mustaqil ta‘lim kredit-modul tizimida ta‘lim samaradorligining asosi sifatida. Yevrosiyo ilmiy tadqiqotlar jurnali. May 2022.
8. Turaev Shukhratjon. Organization of independent education in the credit-module system of teaching. Journal of Pedagogical Inventions and Practices. June 2022.

ХАШИМОВА Масуда Камилжановна

Доцент кафедры «Педагогика»  
Ташкентского университета прикладных  
наук Узбекистан

### САМОСТОЯТЕЛЬНАЯ ДЕЯТЕЛЬНОСТЬ СТУДЕНТОВ

*Данная статья посвящена вопросу организации самостоятельной деятельности студентов профессионального образования. Автор рассматривает вопросы организации самостоятельной деятельности студентов, задачи, которые преподаватели должны решать в процессе самостоятельной деятельности студента, анализирует мнения различных авторов, раскрывает важность самостоятельной деятельности в формировании профессиональных навыков у будущих специалистов. В статье предлагается сосредоточиться на проблемах, которые в настоящее время существуют в этой области.*

**Ключевые слова:** самостоятельная творческая деятельность, технология, формирование, компетенции, способность самостоятельно решать задачи, креативность, воспроизведение, эвристический подход.

### TALABALARNING MUSTAQIL FAOLIYATI

*Ushbu maqola kasb-hunar ta'limi o'quvchilarining mustaqil faoliyatini tashkil etish masalasiga bag'ishlangan. Muallif o'quvchilarning mustaqil faoliyatini tashkil etish masalalarini, o'qituvchilar talabalarning mustaqil faoliyati jarayonida hal qilishi kerak bo'lgan vazifalarni yoritadi, turli mualliflarning fikrlarini tahlil qiladi, bo'lajak mutaxassislarda kasbiy mahoratni shakllantirishda mustaqil faoliyatning ahamiyatini ochib beradi. Maqolada ushbu sohada mavjud bo'lgan muammolarga e'tibor qaratish taklif etiladi.*

**Kalit so'zlar:** mustaqil ijodiy faoliyat, texnologiya, shakllanish, kompetensiyalar, muammolarni mustaqil hal qilish qobiliyati, ijodkorlik, takror ishlab chiqarish, evristik yondashuv.

### INDEPENDENT ACTIVITY OF STUDENTS

*This article is devoted to the organization of independent activity of students of vocational education. The author examines the issues of organizing independent activity of students, the tasks that teachers should solve in the process of independent activity of a student, analyzes the opinions of various authors, reveals the importance of independent activity in the formation of professional skills of future specialists, it is proposed to focus on the problems that currently exist in this area.*

**Keywords:** independent creative activity, technology, formation, competence, ability to solve problems independently, creativity, reproduction, heuristic approach.

**Введение.** Целью современного образования является полное достижение развития тех способностей личности, которые нужны ей и обществу. Поэтому главная задача преподавателя состоит в том, чтобы помочь студенту стать свободной, творческой и самостоятельной личностью. Самостоятельность становится качеством личности, что обеспечивает необходимую предпосылку для самоуправления своим поведением [17]. В результате этого перехода на деятельностную парадигму образования самостоятельная работа становится ведущей формой организации учебного процесса, и вместе с этим возникает проблема её активизации. При этом под активизацией самостоятельной работы понимается не простое увеличение объёма, выражающееся в количестве времени, а в том, чтобы повысить эффективность самостоятельной работы при экономии времени и сил учащихся [13].

Проблема организации самостоятельной деятельности студентов в процессе обучения является одной из актуальных в современной педагогике. Сложилась ситуация, когда устоявшиеся способы и формы проектирования и осуществления самостоятельной работы студентов требуют осмысления, коррекции и новых педагогических решений. В настоящее время меняются цели и задачи, стоящие перед образованием, - акцент переносится с «усвоения знаний» на формирование «компетентности», происходит переориентация на личностно-ориентированный подход.

Актуальность проблемы овладения студентами методами самостоятельной познавательной деятельности продиктована ещё и тем, что в период обучения закладываются основы профессионализма, формируются умения самостоятельной профессиональной деятельности.

Современному обществу необходимы специалисты, способные оперативно принимать нестандартные решения, действовать творчески, самостоятельно, которые могут внести вклад для развития той или иной отрасли. Самостоятельная деятельность является формой учебно-познавательной деятельности, в которой проявляются такие качества личности студента, как организованность, целеустремленность, творческий подход, ответственность. Самостоятельная деятельность студентов способствует формированию инициативности, дисциплинированности, точности, чувства ответственности, необходимых будущему специалисту в профессиональной деятельности.

Самостоятельная деятельность студентов рассматривается как целенаправленная самоорганизованная, самоуправляемая деятельность, структурированная самим обучающимся, построенная на глубоких внутренних мотивах. В современных условиях способность студента к самостоятельной деятельности приобретает качественно новое значение, которое определяется готовностью выпускника университета быстро адаптироваться к практической профессиональной деятельности в интенсивно изменяющихся условиях. То, что самостоятельная работа студента - главный путь воспитания самостоятельности и развития профессиональной компетентности, на сегодняшний день ни у кого не вызывает сомнения.

Самостоятельная деятельность - это такая работа, которая выполняется без непосредственного участия учителя, но по его заданию, в специально предоставленное для этого время, при этом студенты, сознательно стремятся достигнуть поставленные цели, употребляя свои усилия и выражая в той или иной форме результат умственных или физических (либо тех и других вместе) действий.

Именно при самостоятельной деятельности вырабатывается высокая культура умственного труда. В процессе такого труда наиболее полно выявляются индивидуальные способности обучающихся, их наклонности и интересы, которые способствуют развитию умения анализировать факты и явления, учат самостоятельному мышлению, которое приводит к творческому развитию и созданию собственного мнения, своих взглядов, представлений, своей позиции (рисунок 1).



**Рисунок 1. Самостоятельная деятельность развивает следующие качества**

#### *Анализ ситуации*

Самостоятельную работу студентов (СРС) можно анализировать с точки зрения отдельных видов деятельности, подходов в обучении, форм организации деятельности и др. СРС планируется, она связана с систематизацией, закреплением и углублением теоретических знаний и умений, которые применяются на практике; формируются профессиональные компетенции, самостоятельность в мышлении.

Самостоятельную работу студентов (СРС) можно анализировать с точки зрения отдельных видов деятельности, подходов в обучении, форм организации деятельности и др. СРС планируется, она

связана с систематизацией, закреплением и углублением теоретических знаний и умений, которые применяются на практике; формируются профессиональные компетенции, самостоятельность в мышлении [3].

За счет СРС повышается культура умственного труда. Развиваются творческие типы деятельности, кругозор расширяется, происходит стимулирование к обучению за счет того, что есть определённые мотивы [4].

Среди видов СРС можно выделить:

1. СРС в течение плановых аудиторных занятий (при проведении лекций, выполнении практических и лабораторных работ);
2. СРС в ходе консультаций;
3. Решение домашних работ, а также внеплановых работ.

Формы и способы организации СРС:

1. Подготовка творческих заданий.
2. Использование обучающих игр.
3. Применение наглядных аудио-, видео-материалов и пособий [5].
4. Проведение анализа по конкретным ситуациям [6].
5. Привлечение студентов к олимпиадам и конкурсам.
6. Проведение сбора информации в библиотеках и сети Интернет

Самостоятельную работу студентов (СРС) можно анализировать с точки зрения отдельных видов деятельности, подходов в обучении, форм организации деятельности и др. СРС планируется, она связана с систематизацией, закреплением и углублением теоретических знаний и умений, которые применяются на практике; формируются профессиональные компетенции, самостоятельность в мышлении.

Самостоятельную работу студентов (СРС) можно анализировать с точки зрения отдельных видов деятельности, подходов в обучении, форм организации деятельности и др. СРС планируется, она связана с систематизацией, закреплением и углублением теоретических знаний и умений, которые применяются на практике; формируются профессиональные компетенции, самостоятельность в мышлении [3].

За счет СРС повышается культура умственного труда. Развиваются творческие типы деятельности, кругозор расширяется, происходит стимулирование к обучению за счет того, что есть определённые мотивы [4].

Теоретический анализ педагогической литературы показывает, что многие исследователи (Н.Г.Дайри, Б.П.Есипов, Г.Е.Ковалева, Л.М.Пименова, Л.А.Пономарев и др.) выделяют в качестве этой основы такую черту личности, как самостоятельность.

Проблемы самостоятельной работы студента в вузе находят своё освещение в научной и методической литературе. Эти проблемы исследуют Г.С.Закиров, В.Д.Земзюлина, Е.В.Захарова, И.Ковалевский, однако в указанной литературе, к сожалению, пока ещё недостаточно освещены проблемы и особенности самостоятельной работы студента в контексте внедрения в практику вузовской жизни системы многоуровневой подготовки и образования студентов.

Давайте рассмотрим саму категорию «Самостоятельная работа». Современный словарь по педагогике трактует самостоятельность как умение поставить определённую цель, настойчиво добиваться её выполнения собственными силами, ответственно относиться к своей деятельности, действовать при этом сознательно и инициативно не только в знакомой ситуации, но и в новых условиях, требующих принятия нестандартных решений. Самостоятельность не дается человеку от рождения. Она формируется по мере его взросления и на каждом возрастном этапе имеет свои особенности.

В этой связи интересна мысль Н.Г.Дайри, который отмечает: «...необходимо видеть зарождение самостоятельности, ее развитие, ступени ее усложнения и соотносить с этим ступени сложности различных видов самостоятельной работы» [7]. В приведённом выше суждении, на наш взгляд, содержится плодотворная мысль о ступенях самостоятельности, проявляемой обучающимися при выполнении менее сложных и более сложных видов самостоятельной работы.

С.И. Зиновьев отмечает, что в высшей школе понятие самостоятельности связано с представлением о независимости в выборе путей и средств решения стоящих перед человеком задач. Это значит, что самостоятельную работу студент должен выполнять без руководства и помощи со стороны вузовских преподавателей. Но нужно отметить, что чрезмерная самостоятельность может понизить эффективность результата самостоятельной деятельности студента.

Есть и такой взгляд на самостоятельную работу студентов, когда она отождествляется с самообразовательной деятельностью, подменяется ею, а потому теряет свои специфические особенности.

Нужно различать понятие «самостоятельная работа» и понятие «самообразование». Самообразование – это система постоянного обновления знаний, и она выходит за рамки учебной работы в вузе. Однако, задачи его значительно шире, чем задачи самостоятельной работы. Самообразование в отличие от самостоятельной работы - это не только форма усвоения, углубления и приобретения новых знаний в период учебы в вузе, но и форма продолжения образования молодых специалистов после его окончания. Следовательно, понятие «самостоятельная работа» и понятие «самообразование» имеют различный смысл. Смешение этих понятий приводит к путанице в выборе средств, форм и методов их практического осуществления. На наш взгляд, самостоятельную работу следует понимать лишь как составную часть самообразования, преследующего более широкие цели.

Некоторые же учёные рассматривают самостоятельную работу как средство развития обобщенных умений, познавательной самостоятельности, творческой активности и социализации личности, связывают её со способностью к самоорганизации.

Самостоятельная работа одними авторами определяется как метод обучения; другими - как приём учения; третьими - как форма организации учебной деятельности.

Нужно отметить что, наиболее полное определение самостоятельной работе даётся В.И. Андреевым [6]. Его точка зрения обуславливается тем, что в процессе самостоятельной работы студентов могут быть применены самые разнообразные методы и приёмы обучения, и поэтому, по его мнению, подводить самостоятельную работу под понятие «метод» в качестве родового понятия некорректно. Также он считает, что понятие «средство» является не основным, а лишь вспомогательным, частным признаком и не может быть взято за родовое понятие.

Таким образом, самостоятельная работа студентов - это форма организации их учебной деятельности, осуществляемая под прямым или косвенным руководством преподавателя, в ходе которой обучающиеся преимущественно или полностью самостоятельно выполняют различного вида задания с целью развития знаний, умений, навыков и личных качеств.

Самостоятельная работа – такой вид учебной деятельности, при которой предполагается определенный уровень самостоятельности ученика во всех её структурных компонентах: от постановки проблемы до осуществления контроля, самоконтроля и коррекции с диалектическим переходом от выполнения простейших видов работы к более сложным, носящим поисковый характер, с постоянной трансформацией руководящей функции педагогического управления в сторону её перехода в формы ориентации и коррекции с постепенной передачей всех функций обучаемому. Мне кажется, именно этот подход соответствует действительности и характеру самостоятельной деятельности.

Самостоятельная работа в современном образовательном процессе рассматривается как форма организации обучения, которая способна обеспечивать самостоятельный поиск необходимой информации, творческое восприятие и осмысление учебного материала в ходе аудиторных занятий, разнообразные формы познавательной деятельности студентов на занятиях и во внеаудиторное время, развитие аналитических способностей, навыков контроля и планирования учебного времени, выработку умений и навыков рациональной организации учебного труда.

Опрос студентов направленный на самостоятельное совершенствование выявил несколько проблем с которыми сталкиваются студенты. Выяснилось, что 18% студентов затрудняются при распределении своего времени, 60% студентов отметили, что не хватает времени, 15% студентов жаловались на затруднение при выполнении самостоятельной работы. Значит, основная проблема – нехватка времени. Чтобы понять реальную действительность, попробуем рассчитать студенческое время. В день у студентов обычно бывает 3–4 пары аудиторных занятий (условно с 8.30 до 15.30), затем могут быть консультации (еще 1–2 часа), значит, студент уходит из института в 16–17 часов. Многие добираются до места проживания около одного часа. Ещё два часа можно отвести на отдых и принятие пищи. В общем, в 19–20 часов студент может приступить к выполнению самостоятельной работы в домашних условиях. У многих студентов имеются различные домашние обязанности, которые также отнимают время. После напряжённого дня студент может испытывать недомогание, упадок сил и т. д. Таким образом, можно сделать вывод, что самостоятельной работой в домашних условиях будут заниматься лишь самые энергичные, работоспособные студенты, имеющие хорошее здоровье. Таких, как правило, бывает немного. Остальным студентам нужно большое время для восстановления сил. Как же найти выход из сложившейся ситуации? Возможны два основных направления самостоятельной работы студентов:

первый – это увеличение роли самостоятельной работы в процессе аудиторных занятий. Реализация этого пути требует от преподавателей разработки методик и форм организации аудиторных занятий, способных обеспечить высокий уровень самостоятельности студентов и улучшение качества подготовки;

второй – повышение активности студентов по всем направлениям самостоятельной работы во внеаудиторное время. Но, как следует из вышеизложенного, это связано с рядом трудностей, в первую очередь, с неготовностью как большинства студентов, так и преподавателей. Студенты не посещают консультации, назначаемые преподавателями, оставляя работу над контрольными и курсовыми заданиями на конец семестра. Кроме того, существующее методическое обеспечение контрольных и курсовых заданий недостаточно для эффективной организации самостоятельной работы. Нужно отметить, что неэффективность и неспешность выполнения внеаудиторной самостоятельной работы обуславливается недостаточно чёткой организацией преподавателем познавательной деятельности студентов во внеаудиторной самостоятельной работе. Зачастую преподаватель не ориентирует студентов на овладение основными знаниями, умениями, недостаточно чётко подбирает учебный материал для задания, включает во внеаудиторную самостоятельную работу объёмные задания, которые необходимо выполнить в короткие сроки. Все эти неурядицы снижают эффективность самостоятельной работы и понижают познавательные мотивы студентов.

**Методика.** Самостоятельная работа является обязательной для каждого студента, определяется учебным планом и является важной составляющей процесса подготовки специалиста. В структуре учебной деятельности она занимает от трети до двух третей общего учебного времени.

Организация самостоятельной работы имеет системный характер на протяжении всего времени обучения студентов. Важным аспектом самостоятельной работы является то, что она решает не только учебные задачи, но и решает проблему саморазвития и самосовершенствования студента. В современном учебном процессе студент выступает не простым потребителем информации, а творческим соискателем знаний. При этом задача преподавателя состоит не только в передаче информации в готовом виде, но и в поощрении студента к самостоятельной познавательной деятельности, в формировании у него навыков самостоятельности при получении знаний, так как это необходимо для профессиональной деятельности и карьерного роста.

Выделяются общие принципы организации самостоятельной работы:

- принцип интерактивности обучения (обеспечение интерактивного диалога и обратной связи, которая позволяет осуществлять контроль и коррекцию действий студента);
- принцип развития интеллектуального потенциала студента (формирование алгоритмического, наглядно-образного, теоретического стилей мышления, умений принимать оптимальные или вариативные решения в сложной ситуации, умений обрабатывать информацию);
- принцип обеспечения целостности и непрерывности дидактического цикла обучения (предоставление возможности выполнения всех звеньев дидактического цикла в пределах темы, раздела, модуля).

А также выделяют специфические принципы организации самостоятельной работы студентов вуза:

- принцип индивидуализации обучения, проявляющийся в учете преподавателем индивидуальных психологических особенностей студента при осуществлении педагогического обеспечения самостоятельной работы;
- принцип регламентации обучения, отражающий необходимость выбора стратегии обучения и планирования организации самостоятельной работы студента (включающий методические разработки по самостоятельной работе студентов);
- принцип опоры на базовые знания и умения, предусматривающий наличие у студента минимальных навыков работы с техническими средствами, а также умения рационально использовать свободное время для организации самостоятельной работы;
- принцип опережающего обучения, обеспечивающий направленность самостоятельной работы на активизацию, развитие мыслительной деятельности обучаемого, формирование способности самостоятельно прогнозировать, выбирать и решать дидактические задачи, добывать знания в сотрудничестве с другими студентами, обучаемыми по данной дисциплине или курсу;
- принцип обратной связи, позволяющий участникам самостоятельной работы своевременно обсуждать и корректировать проблемные вопросы по данной дисциплине или курсу;

- принцип внешнего контроля и самооценки, включающий обмен информацией не только с преподавателем, но и с другими студентами, обучаемыми по данной дисциплине или курсу;
- принцип научности, позволяющий участникам самостоятельной работы решать поставленные задачи на современном уровне научных знаний;
- принцип наглядности, предусматривающий представлять информацию в доступном виде;
- принцип связи теории с практикой, дающий возможность решать ситуационные задачи;
- принцип доступности и посильности самостоятельной работы;
- принцип учёта трудоёмкости учебных дисциплин и оптимального планирования самостоятельной работы;
- принцип прочности усвоения знаний.

Мы знаем, что студенты различаются по уровню готовности к самостоятельной работе.

Можно выделяются две основные группы студентов:

- первая группа студентов обладает универсальными учебными компетенциями, позволяющими успешно справиться с заданием;
- вторая группа отличается низким уровнем развития универсальных учебных компетенций и навыков самоорганизации, они затрудняются при выполнении самостоятельной работы.

Учитывая такое положение, педагог должен при организации самостоятельной деятельности студента разрабатывать дифференцированные задания, которые отличаются по сложности. Для этого нужно изучить возможности студентов и, исходя от результатов, разделить студентов по типу готовности к самостоятельной деятельности. В дальнейшем для каждой группы разработать свою программу развития и комплекс заданий для самостоятельной деятельности. Такой подход обеспечит оптимизацию процесса и повысит эффективность самостоятельной деятельности.

Нужно отметить что, самостоятельная работа в рамках образовательного процесса в вузе решает следующие задачи:

- закрепление и расширение знаний, умений, полученных студентами во время аудиторных и внеаудиторных занятий, превращение их в стереотипы умственной и физической деятельности;
- приобретение дополнительных знаний и навыков по дисциплинам учебного плана;
- формирование и развитие знаний и навыков, связанных с научно-исследовательской деятельностью;
- развитие ориентации и установки на качественное освоение образовательной программы;
- развитие навыков самоорганизации;
- формирование самостоятельности мышления, способности к саморазвитию, самосовершенствованию и самореализации;
- выработка навыков эффективной самостоятельной профессиональной теоретической, практической и учебно-исследовательской деятельности для реализации задач самостоятельной работы студентов и ее осуществления необходим ряд условий, которые обеспечивает университет:
- обоснованность содержания заданий, входящих в самостоятельную работу студентов;
- связь самостоятельной работы с рабочими программами дисциплин, расчетом необходимого времени для самостоятельной работы;
- развитие преподавателями у студентов навыков самоорганизации, универсальных учебных компетенций;
- сопровождение преподавателями всех этапов выполнения самостоятельной работы студентов, текущий и конечный контроль её результатов.

Самостоятельную работу студента можно организовать на разных уровнях, исходя от дидактических целей и подготовленности студентов:

1. Самостоятельные работы по образцу или репродуктивная самостоятельная работа — низкий уровень самостоятельности. требуют переноса известного способа решения непосредственно в аналогичную или отдалённо аналогичную внутрипредметную ситуацию. Эти работы выполняются на основе «конкретных алгоритмов», ранее продемонстрированных преподавателем и опробованных студентами при выполнении предыдущих заданий, таким образом, выполняя самостоятельные работы этого вида, студенты совершают прямой перенос известного способа в аналогичную внутри предметную ситуацию.

2. Самостоятельные работы реконструктивно-вариативного типа – пороговый уровень самостоятельности. Позволяют осмысленно переносить знания в типовые ситуации, учат анализировать события, явления, факты, создают условия для развития мыслительной активности учащихся, формируют приемы и методы познавательной деятельности.



3. Эвристические самостоятельные работы или частично-поисковая – продвинутый уровень самостоятельности. способствуют формированию творческой личности обучающихся. при выполнении работ этого типа происходит постоянный поиск новых решений, обобщение и систематизация полученных знаний, перенос их в совершенно нестандартные ситуации.

4. Внутрипредметные и межпредметные исследовательские или творческие самостоятельные работы – высокий уровень самостоятельности. Это высшая ступень в системе самостоятельных работ. Чтобы выполнять подобные самостоятельные работы, надо уметь преобразовывать и переносить знания и способы решения задач, самостоятельно разрабатывать новые способы решения, определять содержание, цель, разрабатывать план решения учебной задачи. Самостоятельные работы этого вида обычно содержат в себе познавательные задачи, по условиям которых необходимо: анализировать необычные ситуации; выявлять характерные признаки учебных проблем, возникающих в этих ситуациях; искать способы решения этих проблем; выбирать из известных способов наиболее рациональные, модифицируя их в соответствии с условиями ситуации обучения.

**Выводы.** Таким образом, самостоятельная работа - это особое средство обучения, которое: во - первых, в каждой конкретной ситуации усвоения соответствует конкретной цели и задачи, во - вторых, формирует у студентов определённый объём компетенций для решения познавательных задач, в-третьих, вырабатывает у студентов психологическую установку на самостоятельное систематическое пополнение своих знаний, в-четвёртых, является важнейшим орудием педагогического руководства и управления самостоятельной деятельностью студентов, а также является важнейшим условием самоорганизации и самодисциплины обучающихся в познавательной деятельности.

Нужно отметить, что при организации самостоятельной работы студентов возникает множество вопросов:

- Какие оптимальные условия нужно создать для самостоятельной деятельности студентов?
- На сколько студент должен быть самостоятелен при такой деятельности?
- Как организовать дифференцированный подход при организации самостоятельной деятельности студентов?
- Какие технологии эффективны в том или ином случаи?

Наверное, для решения этих проблематичных вопросов нужно подойти индивидуально и, во-первых, найти ту грань самостоятельности, которая даст наилучший результат и поможет развитию студента, изучить возможности каждого студента и разрабатывать дифференцированные задачи по сложности и перейти к разработке эффективных технологий для организации самостоятельной деятельности студентов. Одним из вариантов внедрения новых технологий может стать модель-кредитная система образования, позволяющая постоянно обновлять исходную информацию в виде меняющихся примеров и статистических данных, изменять параметры моделей, что способствует лучшему уяснению и повышению эффективности самостоятельной работы студентов [14,16].

Для того чтобы побуждать и поддерживать высокую мотивацию у студента к самостоятельной деятельности, преподавателю необходимо учитывать следующие моменты:

1. Не следует перегружать студентов творческими заданиями.
2. Чередовать творческую работу на занятиях с заданиями во внеаудиторное время.
3. Давать студентам чёткий инструктаж по выполнению самостоятельных заданий: - цель задания; условия выполнения; объём; сроки; требования к оформлению.
4. Осуществлять текущий учет и контроль за самостоятельной работой.
5. Давать оценку обобщать уровень усвоения навыков самостоятельной, творческой работы, поощрять и указывать на значимость результатов.
6. Обеспечить гармоничный переход с репродуктивной деятельности к продуктивной деятельности.
7. По возможности использовать интегрированный подход при разработке самостоятельных заданий.

8. Прогнозируя и анализируя результаты деятельности студентов, вносить корректировки к заданиям и добиваться того что бы они были эффективны для развития у студентов профессиональных навыков и умений, но при этом требовали меньшей траты времени.

Значение самостоятельной работы студентов трудно переоценить. Ведь только при самостоятельном выполнении заданий закрепляются знания. Студенты начинают понимать учебный материал, у них появляется желание учиться. Цель самостоятельной работы студентов – научить студента осмысленно и самостоятельно работать с учебным материалом, с научной информацией,

привить умение в дальнейшем непрерывно повышать свою квалификацию. Решающая роль в организации самостоятельной работы студентов принадлежит преподавателю, который должен работать не со студентом «вообще», а с конкретной личностью, с её сильными и слабыми сторонами, индивидуальными способностями и наклонностями. Задача преподавателя – увидеть и развить лучшие качества студента как будущего специалиста высокой квалификации.

Самостоятельная работа студента предназначена не только для овладения конкретной дисциплиной, но и для формирования определенных навыков в учебной, научной, профессиональной деятельности, способности принимать на себя ответственность, самостоятельно решать проблему, находить конструктивные решения, выход из кризисной ситуации.

Самостоятельная работа не нацелена на то, чтобы давать знания. Она направлена на обучение студентов правильному самостоятельному поиску этих знаний. Образовательная система несовершенна. Существует огромный разрыв между тем, что должен знать студент, и тем, что, по мнению преподавателя, он действительно знает и умеет. Вот почему перед образованием стоит противоречивая задача: с одной стороны, использовать любые ресурсы в нашем распоряжении, чтобы развить познавательные процессы у студента и помочь ему достигнуть нового уровня знаний, с другой – сделать преподаваемый материал как можно доступнее. Этот вопрос нужно решить путем составления грамотных, тщательно продуманных и систематизированных, логических заданий и упражнений для самостоятельной работы. Получается, что при последовательном решении каждой задачи студенты активно и осознанно усваивают какие-то знания, а также учатся творчески использовать эти знания в жизни. Обеспечить педагогов методическими пособиями, которые помогут грамотно организовать самостоятельную деятельность студентов. Современная педагогика должна развиваться именно в этом направлении, организовать в нескольких направлениях комплексную исследовательскую деятельность педагогов, которая расширит наши взгляды и обогатит наши имеющиеся знания в этой области.

#### Литература:

1. Ўзбекистон Республикаси Олий ва ўрта махсус таълим Вазирлигининг 2005 йил 21 февралдаги «Талабалар мустақил ишини ташкил этиш тўғрисида»ги 34-сонли буйруғи.
2. Ўзбекистон Республикаси Олий ва ўрта махсус таълим Вазирлигининг 2009 йил 14 августдаги «Талабалар мустақил ишини ташкил этиш ва назорат қилиш бўйича йуриқнома тўғрисида»ги 286-сонли буйруғи.
3. Современный словарь по педагогике /Сост. Рапацевич Е.С. - Мн.: Современное слово, 2001. - С.689.

## MAKTABGACHA VA BOSHLANG‘ICH TA‘LIM

ASHUROVA Zarina Muxitdinovna

Buxoro davlat pedagogika instituti  
Maktabgacha ta‘lim kafedrası o‘qituvchisi

### MAKTABGACHA TA‘LIMDA STEAM TEXNOLOGIYASIDAN FOYDALANISH SAMARADORLIGINI ANIQLASHGA OID TAJRIBA-SINOV ISHLARI TAHLILI

*Maqolada STEAM ta‘lim texnologiyasidan foydalanishning didaktik mexanizmi, STEAM texnologiyasi tamoyillari, maktabgacha ta‘limda STEAM texnologiyasida rivojlantiruvchi muhitni tashkil etish bayon etilgan. Maktabgacha ta‘limda steam texnologiyasining didaktik mexanizmi mavzusiga oid ilmiy tadqiqot ishiga oid “maktabgacha ta‘lim tashkilotlarida STEAM texnologiyasi asosida faoliyatlarni tashkil etishni shakllantirishning samaradorlik darajasi”ni ifodalovchi tajriba-sinov ishlari hamda uning statistik tahlili keltirilgan.*

**Tayanch so‘zlar:** faoliyat, STEAM ta‘lim texnologiyasi, ta‘limda STREAM, STEM texnologiyalari, STEAM ta‘lim texnologiyasi tamoyillari, rivojlantiruvchi muhit.

### АНАЛИЗ ОПЫТНО-ЭКСПЕРИМЕНТАЛЬНЫХ РАБОТ ПО ОПРЕДЕЛЕНИЮ ЭФФЕКТИВНОСТИ ИСПОЛЬЗОВАНИЯ ТЕХНОЛОГИИ STEAM В ДОШКОЛЬНОМ ОБРАЗОВАНИИ

*В статье описывается дидактический механизм образовательной технологии STEAM, принципы работы технологии STEAM, создание среды, развивающей технологию STEAM в дошкольном образовании. Анализируются уровень эффективности формирования деятельности на основе техники STEAM в дошкольных образовательных учреждениях и экспериментальная работа, представляющая её статистический анализ, представлены в связи с научно-исследовательскими работами по дидактическому механизму техники STEAM в дошкольном образовании.*

**Ключевые слова:** деятельность, образовательная технология STEAM, STREAM в образовании, STEM-технологии, принципы образовательной технологии STEAM, развивающая среда.

### ANALYSIS OF EXPERIMENTAL WORKS ON DETERMINING THE EFFICIENCY OF USING STEAM TECHNOLOGY IN PRESCHOOL EDUCATION

*The article describes the didactic mechanism of the STEAM educational technology, the principles of the STEAM technology, the creation of an environment that develops the STEAM technology in preschool education. "The level of effectiveness of the formation of activities based on steam technology in preschool educational institutions" and experimental work, representing its statistical analysis, are presented in connection with research work on the didactic mechanism of steam technology in preschool education.*

**Key words:** activity, STEAM educational technology, STREAM in education, STEM technologies, principles of STEAM educational technology, developing environment.

**Kirish.** “O‘tgan davr mobaynida mamlakatimizda o‘sib borayotgan avlodni sog‘lom va har tomonlama yetuk voyaga yetkazish, ta‘lim-tarbiya jarayoniga samarali ta‘lim va tarbiya shakllari hamda usullarini joriy etishga qaratilgan maktabgacha ta‘limning samarali tizimini tashkil etish bo‘yicha O‘zbekistonda keng ko‘lamli ishlar amalga oshirildi”<sup>1</sup>.

“Bugungi dunyo kechagidek emas, ertangi dunyo ham bugungidek bo‘lmaydi!” – deb, ta‘kidlashadi rivojlangan davlatlar olimlari. Ta‘lim sohasida rivojlanayotgan texnologiyalar inson hayotining barcha jabhalariga joriy etilmoqda. Kelajakdagi mutaxassislar - texnika, fan va san‘atning turli sohalarida har tomonlama tayyorgarlik va yangi bilimlarga muhtoj bo‘ladi.

<sup>1</sup>“O‘zbekiston Respublikasi maktabgacha ta‘lim tizimini 2030 yilgacha rivojlantirish konsepsiyasini tasdiqlash to‘g‘risida”gi O‘zbekiston Respublikasi Prezidentining PQ-4312 Qarori.

“Maktabgacha ta’limda STEAM texnologiyasi bizning bolalarimizni ixtirochi, va yetakchilarning keyingi avlodi bo‘lib, olimlar kabi izlanishga, texnologlar kabi modellashtirishga, muhandislar kabi dizayn yaratishiga ko‘maklashadi”<sup>1</sup>.

**Asosiy qism.** Bugungi kunda STEAM ta’limi asosiy global tendensiyalardan biri sifatida rivojlanmoqda va faoliyatlarda fanlararo, amaliy yondashuvni qo‘llashga, shuningdek, besh yo‘nalishni (tabiiy fanlar, texnologiya, muhandislik, san’at va matematika) yagona ta’lim yo‘nalishiga birlashtirishga asoslangan. Bu kabi zamonaviy ta’lim texnologiyasi uchun esa, zarur shart - sharoitlar, ya’ni STEAM texnologiyasida rivojlantiruvchi muhitni tashkil etish (STEAM laboratoriyasi misolida), STEAM ta’limining uzluksizligi ta’minlash, maktabgacha yoshdagi bolalarni modullarda qobiliyatini inobatga olgan holda ishchi guruhlarda bo‘lish, amaliy mashg‘ulotlarni tashkil etish, bolalarning amaliy faoliyat jarayonida esa, mustaqil tarzda tajribalar asosida o‘z g‘oyalarini to‘plashlari va o‘zaro fikr almashishlari talab etiladi.

Maktabgacha yoshdagi bolalarga zamonaviy bilim berish jarayonida har bir modul bolalarga kerakli bilim, ko‘nikma va malakalar beradi. Masalan:

“Fridrix Frebelning moduli” asosida - bola san’atni, konstruktorlashni, matematikani, tanqidiy fikrlashni, mustaqil fikrlashni;

“LEGO-qurilish, konstruksiyalash moduli”da - texnologiya, eksperimental faoliyatda ixtirochilik qobiliyati, tadqiqotchilik, konstruktorlash;

“Jonli va jonsiz tabiat bilan tajriba o‘tkazish moduli”da - davom etayotgan hodisalar mantig‘ini o‘rganish, tabiat hodisalarining o‘zaro bog‘liqligini tushunish, dunyoni muntazam ravishda o‘rganish;

“Maktabgacha yoshdagi bolalarda matematik rivojlanish, intellektual qobiliyatlar ta’lim moduli”da – bolalarning fazoda fikrlashi, matematik bilimlarni amaliy o‘zlashtirishlari;

“Robototexnika moduli”da – ixtirochilik, muhandisdek fikrlash uslubi, tanqidiy vaziyatlardan chiqish qobiliyati, jamoada ishlash ko‘nikmalari (kommunikativ kompetensiya, ijtimoiy kompetensiya zahirida);

“Multistudiya moduli”da - estetik did, tanqidiy fikrlash, fazoda fikrlash maktabgacha yoshdagi bolalarda rivojlanadi.

Modullarda amaliy ishlarni tashkil etish jarayonida maktabgacha yoshdagi bolalarda vujudga keladigan bilim, ko‘nikma va malaka asosida quyidagi STEAM texnologiyasining tamoyillarini keltirishimiz mumkin:

- ✚ Ta’lim jarayonini loyihalashtirish;
- ✚ O‘quv vazifalarini amaliy bajarish;
- ✚ Faoliyatlarni integratsiyalash;

STEAM global ta’lim yo‘nalishlaridan biri bo‘lib, aralash ta’lim muhitini o‘z ichiga oladi va bolaga fan va san’atni kundalik hayotda birgalikda qo‘llashni ko‘rsatadi. Bugungi kunda rivojlangan davlatlarda texnik ta’limni rivojlantirishga ustuvor ahamiyat berilmoqda. Butun dunyoda texnoparklar tarmog‘i rivojlanmoqda, ushbu sohada bolalar uchun qo‘shimcha ta’limning yangi STEAM formati yaratildi. Bu sa’y-harakatlar esa, fan, biznes va texnikani jadal rivojlantirish tizimining yanada ilgari ketishini ta’minlaydi.

STEAM ta’lim texnologiyasi modullarining joriy etilishi bugungi kunda amalga oshirilayotgan ko‘plab loyihalarning muhim tarkibiy qismi bo‘lib, ko‘p jihatdan ta’lim tizimining laboratoriyalar asosida yangi rivojlantiruvchi muhitni yaratishni taqazo etadi.

Umuman olganda, STEAM ta’lim texnologiyasi tizimining mazmuni, dasturiy-uslubiy ta’minoti, moddiy-texnik bazasini yangilash, xususan, ta’lim tizimining kadrlar salohiyatini rivojlantirish bilan bog‘liqdir. Qolaversa, maktabgacha ta’lim tashkilotlarida bu kabi laboratoriyalar asosida rivojlantiruvchi muhitni qisqa muddatda tashkil etish – kata mablag‘ talab etadi.

Shu bilan bir qatorda maktabgacha yoshdagi bolalarga ta’lim va tarbiya beradigan tarbiyachilarda ham birinchi navbatda o‘zlarida STEAM texnologiyasi asosida faoliyatlarni tashkil etish ko‘nikmasi shakllangan bo‘lishi zarur. Ammo uzoq muddatli kuzatishlar natijasida shunga amin bo‘ldimki, maktabgacha yoshdagi bolalarning aksariyat qismining modellashtirish, konstruktorlash qobiliyati, fazoda fikrlashi juda sust bo‘lib, ular o‘z amaliy topshiriqlarni bajarishda qiyinchiliklarga duch kelishadi. Ana shu kamchiliklarni iloji boricha bartaraf etish maqsadida biz “Maktabgacha ta’limda STEAM texnologiyasidan foydalanishning didaktik mexanizmini shakllantirish uchun maktabgacha yoshdagi bolalarni STEAM texnologiyasi asosida baholash mezonlari”ni ishlab chiqdik. Buning uchun Navoiy viloyati Navoiy shahridagi 28-DMTT, 3-DMTT, 6-DMTT larning maktabga tayyorlov guruhlari ishtirok etishdi. Navoiy shahridagi 28-DMTTdan 6 ta tarbiyachi va 60 ta tariyalanuvchi, 3-DMTTdan 10 ta tarbiyachi va 58 ta tarbiyalanuvchi, 6-DMTTdan 5 ta tarbiyachi va 56 ta tarbiyalanuvchi ishtirok etishdi. DMTT tarbiyachilaridan so‘rovnoman olishdan oldin,

<sup>1</sup> Штанько Дмитрий Николаевич “Разработка элективного комплекса по внедрению элементов STEM обучения на уроках физики в старших классах”.

ularga STEAM ta’lim texnologiyasi nima, STEAM ta’lim texnologiyasining fanlararo va mavzulararo integratsiyalashuvi, STEAM faoliyatlari tamoyillari, STEAM modullari va shu modullarda noan’anaviy faoliyatlarni tashkil etish metodikasi haqida amaliy mashg’ulot o’tkazdik.

So’ngra so’rovnoma tushuntirilib tarbiyachilarga tarqatildi. Suhbat davomida tarbiyachilarning savollariga javob berildi, turli ko’rsatma va tavsiyalar berildi va tarbiyachilarning aynan shu texnologiya bo’yicha bilim va ko’nikmalari qay darajada ekanligi aniqlandi. Tarbiyachilar juda katta qiziqish bilan mashg’ulotlarda qatnashishdi. Mashg’ulotlar har xil shaklda olib borildi. Bu esa mashg’ulot samaradorligini oshirishga xizmat qildi. Tajriba – sinov ishlari 2022-yilning iyul oyida olib borildi. So’rovnoma natijalariga ko’ra tarbiyachilarning STEAM texnologiyasi bo’yicha bilimlari oshdi. Tarbiyachilarga quyidagi savollarni o’z ichida mujassamlashtirgan so’rovnoma taqdim etdik.

“Maktabgacha ta’limda STEAM texnologiyasidan foydalanishning didaktik mexanizmi” dissertatsiya ishi mavzusi bo’yicha tarbiyachilar egallagan bilim, ko’nikma va malakalarni aniqlash hamda tahlil qilishga oid tayyorlangan so’rovnoma savolari:

1-jadval.

T/r	Savollar
1	Yangi O’zbekiston ta’lim tizimida maktabgacha ta’lim tashkilotlari faoliyatini rivojlantirishga oid qanday me’yoriy - huquqiy hujjatlarni bilasiz?
2	Maktabgacha ta’lim tashkilotlari faoliyatlarini rivojlantirishda qanday xalqaro tajribalardan foydalanilmoqda?
3	STEAM texnologiyasi qanday texnologiya?
4	STEAM so’zining lug’aviy ma’nosini izohlang
5	STEAM texnologiyasidan foydalanishning afzalliklarini sanab bering.
6	Xorij tajribalari asosida STEAM texnologiyasida qaysi fanlar faoliyatlar jarayonida integratsiyalashadi?
7	STEAM texnologiyasining modullarini sanab bering.
8	STEAM texnologiyasining modullarida rivojlantiruvchi muhitni tashkil etish metodikasi qanday?
9	STEAM texnologiyasining modullarida faoliyatlar qanday tashkil etiladi?
10	STEAM texnologiyasi maktabgacha ta’lim tashkilotlarida maktabgacha yoshdagi bolalarda qanday bilim, ko’nikma va malakalarni rivojlantirishda yordam beradi?

Biz yuqoridagi so’rovnoma bo’yicha Buxoro viloyatining Buxoro shahar 39-MTT, 80-MTT, 81-MTT, 83-MTT, 84-MTT, Buxoro tumanidagi 8-MTT, 24-MTT, 26-MTT, G’ijduvon tumani 3-MTT, 20-MTT, 21-MTTlarida, Navoiy viloyatining Navoiy shahar 28-MTT, 3-MTT, 6-MTTlarida va Qashqadaryo viloyatining Qarshi shahar 49-MTT, 12-MTT, 48-MTTlarida tajriba sinov ishlarini amalga oshirdik.

So’rovnomalardan olgan natijalarimizdan ko’rindiki, olib borilgan qo’shimcha faoliyatlar samara keltirdi. Tajriba natijalari ijobiydir. Biz maktabgacha yoshdagi bolalarning STEAM ta’lim texnologiyasiga tayyorgarligini bilish maqsadida modullarda noan’anaviy faoliyatlarni ham olib bordik. Maktabgacha yoshdagi bolalar modullarda ishlashi mobaynida faoliyatga bo’lgan qiziqishini bildirdi, faoliyat jarayonida bolalarning diqqati oshgani, konstruktoralash, tajribalar tashkil etish va tanqidiy fikrlashi oshganiga guvoh bo’ldik.

2-jadval.

**Maktabgacha ta’lim jarayonida STEAM texnologiyasidan foydalanish orqali tarbiyalanuvchilarda shakllantiriladigan hayotiy ko’nikmalarni baholash mezonlari**

T/r	Mezonlar	“a’lo” (ball)	yaxshi (ball)	qoniqarli (ball)	qoniqarsiz (ball)
1	Diqqatni aniq maqsad va vazifaga mo’ljallangan faoliyatga qaratish	5	4	3	2
2	Mavjud vaziyatdan kelib chiqib tanqidiy fikrlash	5	4	3	2
3	Amaliy mashg’ulot davomida savol berish, o’z fikrini mustaqil va erkin bayon eta olish	5	4	3	2
4	Jamoada hamkorlikda ishlay olish	5	4	3	2
5	Fazoda fikrlash	5	4	3	2

6	Konstruktorlik faoliyatiga oid ko'nikmalarni o'zlashtirish	5	4	3	2
7	Tabiatni sevish va undagi hodisalarning o'zaro bog'liqligini tushunib anglash	5	4	3	2
8	Estetik didning shakllanganligi	5	4	3	2
9	Texnik faoliyatlarga bo'lgan qobiliyat	5	4	3	2
10	Mantiqiy amallarni tushunish	5	4	3	2

Yuqoridagi tahlillardan ko'rinib turibdiki, maktabgacha ta'lim jarayonida STEAM texnologiyasining didaktik mexanizmi yaratish orqali tarbiyalanuvchilarda XXI asr ko'nikmalarini, hayotiy kompetensiyalarni shakllantirish bilan bir qatorda tadqiqotimizda belgilangan maqsad va vazifalar asosida mazkur ko'nikmalarni ta'lim-tarbiya jarayonida rivojlantirib boradi. Bugungi globallashuv davrida jahon bozori talablariga javob bera oladigan raqobatbardosh kadrlarni tayyorlash masalasi dolzarbligidan kelib chiqib, olib borgan tajriba sinov ishlari natijasida tarbiyalanuvchilarda diqqatni aniq va maqsadli faoliyatga qaratish, vaziyatdan kelib chiqib tanqidiy fikrlash, amaliy mashg'ulot davomida o'zaro hamkorlikka kirisha olish va savollar berish, o'z fikrini mustaqil va erkin bildira olish, jamoada ishlay olish, konstruktorlik ko'nikmalarini o'zlashtirish, tabiatni sevish va undagi hodisalarning o'zaro bog'liqligini anglash, mantiqiy amallarni tushuna olish kabi ko'nikmalarning shakllanishi o'z isbotini topdi.

**Xulosa** qilib aytdigan bo'lsak, bugungi modernizatsiyalashayotgan va shiddat bilan rivojlanib borayotgan dunyoda innovatsion va sifatli ta'lim olishga bo'lgan ehtiyoj va shu zamonaviy bilimlarni beradigan kadrlarga bo'lgan talab jamiyatimizning turli sohalarida oshmoqda. Umuman olganda, biz fanni texnologiya, muhandislik va matematika bilan birlashtirgan holda dizayn ta'limi bilan integratsiyalashgan fanlararo yondashuvga bo'lgan talabni o'rganib chiqdik. Bunga O'zbekiston Respublikasi maktabgacha ta'lim tizimini 2030-yilgacha rivojlantirish konsepsiyasi asos bo'lib xizmat qiladi.

#### Adabiyotlar:

1. Ashurova Z.M. Using STEAM Technology in Preschool Education // European journal of innovation in nonformal education. – 2022. – T. 2. – №. 6. – C. 6-10.
2. Muxiddinova A.Z. The Place and Importance of Steam Educational Technology in Preschool Education // Journal of Pedagogical Inventions and Practices. – 2022. – T. 11. – C. 3-5.
3. Ashurova Z.M. Maktabgacha ta'lim natijadorligini oshirishda STEAM texnologiyasini qo'llashning ahamiyati // Science and Education. – 2022. – T. 3. – №. 7. – C. 164-170.
4. Ashurova Z.M. Maktabgacha ta'limda STEAM ta'lim texnologiyasining ahamiyati // Pedagogics journal. – 2022. – T. 1. – №. 1. – C. 233-235.
5. Ashurova Z.M. Maktabgacha ta'lim natijadorligini oshirishda STEAM texnologiyasini qo'llashning ahamiyati // Science and education scientific journal. issn 2181-0842 volume 3, issue 7, july, 2022.
6. Ashurova Z.M. Organization of a Developing Environment When Using STEAM Technology in Preschool Education // Procedia of Philosophical and Pedagogical Sciences ISSN 2795-546X. Volume – 1 | Issue – 1 | August – 2022
7. Ashurova Z.M. Maktabgacha ta'limda steam texnologiyasini qo'llashning ahamiyati // Ta'lim va innovatsion tadqiqotlar. ISSN 2181-1709 (P). ISSN 2181-1717(E). SJIF: 3,546(2000), 2022/№7
8. Ashurova Z.M. Maktabgacha ta'limda STEAM texnologiyasini mullar asosia qo'llash usullari // Uzluksiz ta'lim jurnali. №3/1. Nukus:2022
9. Ashurova Z.M. Zamonaviy ta'limda STEAM ta'lim texnologiyasidan foydalanishning mazmun va mohiyati // Ta'lim jarayoniga raqamli texnologiyalar va zamonaviy usullarni joriy etishda ta'lim siatini boshqarish muammolari xalqaro ilmiy amaliy anjuman. Qo' o'qon-2022, 20-may. 502-bet.
10. Ashurova Z.M. Maktabgacha ta'limda STEAM ta'lim texnologiyasining ahamiyati // Boshlang'ich va maktabgacha ta'lim sifatini va samaradorligini oshirish muammolari: innovatsiya, raqamli texnologiyalar va xalqaro tajribalar. Respublika ilmiy amaliy anjuman. Buxoro-2022, 13-14 may. 242-bet.
11. Ashurova Z.M. Steam Education in Preschool // American journal of social and humanitarian research. ISSN: 2690-9626 Vol. 3, No. 10, 2022.

**ABDULLAYEV Mehriddin Junaydulloyevich**

*Buxoro davlat Pedagogika instituti Jismoniy tarbiya va sport kafedrası professori, p.f.f.d.(PhD)*

**UMUMTA'LIM MAKTABLARI O'QUVCHILARNING TEZKORLIK JISMONIY SIFAT KO'RSATKICHLARI DINAMIKASI**

*Olib borilgan mazkur tadqiqot ishimizda umumiy o'rta ta'lim maktablari o'quvchilarining jismoniy tayyorgarlik jarayonlari davomida ulardagi tezkorlik jismoniy sifati ko'rsatkichlari tadqiq etilgan.*

**Kalit so'zlar:** jismoniy tayyorgarlik, jismoniy sifati, tezkorlik, jismoniy ko'rsatkich.

**ДИНАМИКА ПОКАЗАТЕЛЕЙ ФИЗИЧЕСКИХ КАЧЕСТВ СКОРОСТИ УЧАЩИХСЯ ОБЩЕОБРАЗОВАТЕЛЬНЫХ ШКОЛ**

*В данном исследовании изучались показатели скорости и физического качества учащихся средних общеобразовательных школ в процессе физического воспитания.*

**Ключевые слова:** физическая подготовленность, физические качества, скорость, физическая работоспособность.

**DYNAMICS OF INDICATORS OF PHYSICAL QUALITIES RATES OF STUDENTS OF COMPREHENSIVE SCHOOLS**

*In this study, the indicators of speed and physical quality of secondary school students in the process of physical education were studied.*

**Key words:** physical fitness, physical qualities, speed, physical performance.

**Dolzarbli:** Bugungi kunda O'zbekistonda ham maktab o'quvchilari orasida muayyan sport turlari bilan mashg'ulotlar olib borayotgan o'quvchilar soni tobora keng ommalashib bormoqda, ushbu sport turlari orqali yosh o'quvchilarning ma'naviy, jismoniy barkamolligini oshirish ularni vatanparvarlik ruhida tarbiyalash, hamda katta sportda yurtimiz sharafini munosib himoya qiladigan kuchli salohiyatga ega sportchi yoshlarni tarbiyalash biz mutaxassislarning bosh maqsadimiz hisoblanadi. Respublikamizda iqtidorli, faol, jismoniy jihatdan kuchli yoshlarni tanlash va ularni muayyan sport turlariga tayyorlashning samarali tizimini yaratish, milliy terma jamoalar va professional sport klublari uchun sifatli sport zaxirasini shakllantirish, xalqaro talab va standartlar asosida tanlangan sport turlari bo'yicha trener va hakamlarni tayyorlash borasida muhim ishlar amalga oshirilmoqda.

O'quv-mashg'ulotlarini rejalashtirish, undagi maqsad va vazifalarini to'g'ri qo'yish, maktab o'quvchilari orasida tayyorgarlikni turli bosqich va davrlarida qo'llaniladigan vosita va usullarning eng samarali hamda ishonchlilarini qo'llash chora-tadbirlari ijobiy, yakuniy natijaga erishishdagi eng asosiy omillardan biri bo'lib hisoblanadi.

Ilmiy adabiyotlar tahlili va sport mutaxassislarning fikrlariga ko'ra, maktab o'quvchilarining jismoniy tayyorgarlik jarayonlarida tezkorlik jismoniy sifati ko'rsatkichlarini yanada rivojlantirish va jismoniy tayyorgarlik bosqichlari tog'risida ko'plab ilmiy salohiyatga ega bo'lgan olimlarimiz o'z izlanishlarini olib borishgan. Jumladan: F.Kerimov, M.Umarov, M.Masharipova, F.Adilova, A.Abdullayev, Sh.Xonkeldiyev va boshqa olimlar jismoniy tayyorgarlik jarayonlarini o'z tadqiqot ishlari orqali yoritib berishgan. Lekin o'tkazilgan tadqiqot ishlari hamda ko'plab tajribalarga qaramay maktab o'quvchilarining jismoniy tarbiya darslari, jismoniy tayyorgarlik jarayonlari va jismoniy sifati ko'rsatkichlari ichida tezkorlik sifatini shakllantirishga qaratilgan ilmiy tadqiqot ishlarining kamligi, bu borada yosh o'quvchilarning qiziqishlarini inobatga olgan holda tezkorlik jismoniy sifati ko'rsatkichlarini oshirish jismoniy tayyorgarlik borasida dolzarb masalalardan biri bo'lib kelmoqda. Maktab davridanoq yosh o'quvchilarning tezkorlik jismoniy sifati darajalarini shakllantirib borishimiz kelajakda mamlakatimiz sharafini himoya qiluvchi yuqori sport formasiga ega bo'lgan kadrlarni tayyorlashimizga turtki bo'lib hizmat qiladi.

**Tadqiqotning maqsadi:** Maktab o'quvchilarining tezkorlik jismoniy sifati ko'rsatkichlarini aniqlash va baholash.

**Tadqiqotning vazifasi:** mavzuga doir adabiyotlar tahlilini qilish;

- maktab o'quvchilarining tezkorlik jismoniy sifati ko'rsatkichlarini aniqlash;

- o‘tkazilgan tadqiqot natijalari yuzasidan kerakli xulosa va tavsiyalar ishlab chiqish.

**Tadqiqotning obyekti:** umumiy o‘rta ta’lim maktabi o‘quvchilarining jismoniy tarbiya dars jarayonlari.

**Tadqiqotning usullari:** ilmiy-uslubiy adabiyotlar tahlili, matematik-statistik tahlil, pedagogik kuzatuv, pedagogik nazorat, pedagogik testlash.

**Tadqiqotni tashkillashtirish:** o‘tkazilgan ushbu tadqiqotlarda Buxoro viloyati Buxoro shahar 12-,29-,8-umumiy o‘rta talim maktablarida tahsil oluvchi o‘quvchilar ishtirok etishdi.

**O‘tkazilgan tadqiqot natijalari tahlili:** maktab o‘quvchilarning jismoniy tayyorgarlik jarayonlari davomida tezkorlik jismoniy sifat ko‘rsatkichlarini aniqlab borildi hamda baholash mezonlari asosida o‘quvchilarning tayyorgarlik ko‘rsatkichlari qayd etildi. Jismoniy sifat darjalarini aniqlash maqsadida maktab o‘quvchilari orasida 3x10 mokisimon yugurish nazorat sinov tanlab olinib o‘quvchilarning tezkorlik jismoniy sifat ko‘rsatkichlari baholab borildi.

1-jadval.

**3x10 mokisimon yugurish orqali olingan natijalar (Yuqori sinf o‘g‘il bolalarda), (Maktab o‘quvchilarining tezkorlik jismoniy sifat ko‘rsatkichlari)**

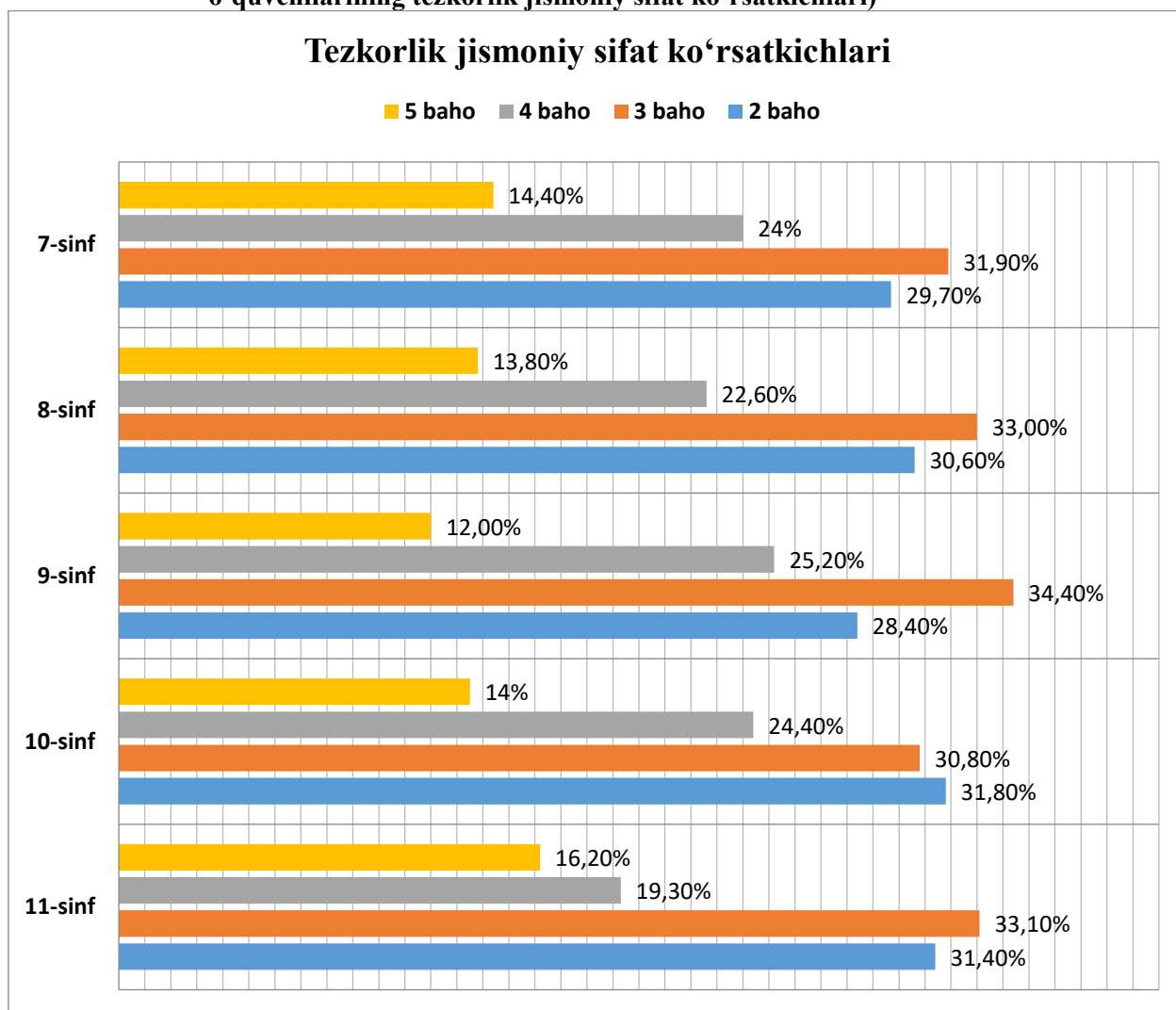

Yuqori sinflarda tahsil oluvchi maktab o‘quvchilarining dastlabki qayd etilgan natijalarga ko‘ra 7-sinf o‘g‘il bolalarida tezkorlik jismoniy sifat ko‘rsatkichlari 29,70%i qoniqarsiz darajada ekanligi aniqlandi. O‘quvchilarning 31,90% da esa qoniqarli ko‘rsatkichlar aniqlandi. 24% 7-sinf o‘g‘il bolalarining tezkorlik jismoniy sifat ko‘rsatkichlari yaxshi natijalar bilan qayd etildi. O‘g‘il bolalarning 14,40% da a‘lo natijalar ko‘rsatkichlari kuzatildi hamda baholash mezonlari asosida 5 baho bilan baholandi. Ammo qayd etilgan natijalarning 61,60% qoniqarsiz darajada ekanligi aniqlandi (1-jadvalga qarang).

8-sinf o‘g‘il bolalari o‘rtasida tezkorlik jismoniy sifat ko‘rsatkichlari aniqlanganda ushbu sinf vakillarida qayd etilgan natijalar 30,60% qoniqarsiz, 33,00% qoniqarli natijalar olindi. Qayd etilgan natijalar baholash mezonlari asosida „2 va 3“ baholar bilan belgilandi. O‘g‘il bolalarning 22,60% yaxshi hamda 13,80% a‘lo ko‘rsatkichlarni ko‘rsatishdi. Ushu natijalar davlat ta’lim standartlari asosida „4 va 5“



baholar bilan belgilab borildi. Natijalar yakuniga ko‘ra tezkorlik jismoniy sifat ko‘rsatkichlari 63,60% o‘g‘il bolalarda qoniqarsiz past darajalarda shakllanayotganligi aniqlandi (1-jadvalga qarang).

Navbatdagi olingan ko‘rsatkichlar 9-sinf o‘g‘il bolalari orasida o‘tkazildi va olingan natijalarga ko‘ra 28,40% o‘g‘il bolalarda qoniqarsiz ko‘rsatkichlar qayd etildi. Ushbu qayd etilgan ko‘rsatkich o‘g‘il bolalarda tezkorlik jismoniy sifat darajalarining rivojlanmaganligidan dalolat beradi. Qoniqarsiz ko‘rsatkichlar baholash tizimiga asosan 2 baho bilan belgilanadi. Qoniqarli ko‘rsatkichni qayd etgan 9-sinf o‘quvchilar 34,40% bilan baholash mezonlari asosida 3 bahoni qo‘lga kiritishdi (1-jadvalga qarang).

O‘quvchilarining tezkorlik jismoniy sifat ko‘rsatkichlarini aniqlashda 3x10 mokisimon yugurish nazorat sinovi amaliyoti joriy etildi va o‘quvchilar tezkorlik darajalari ushbu nazorat sinovi yordamida aniqlanib borilmoqda. Amaldagi olingan ko‘rsatkichlar davlat ta‘lim me‘yorlariga nisbatan past darajada ekanligi maktab o‘quvchilarining jismoniy tayyorgarlik jarayonlari sust ekanligidan dalolatdir..

Tezkorlik jismoniy sifati bu insonning muayyan sharoitda minimal vaqt sarflash bilan harakat faoliyatini bajarish qobiliyatidir. Tezkorlik namoyon bo‘lishining asosiy shakllari quyidagilar:

- 1) harakatlantiruvchi ta'sirning latent (yashirin) vaqti;
- 2) ayrim harakatlar tezligi (tashqi qarshilik kichik bo‘lganda);
- 3) harakatlar sur'ati.

Tezkorlikning namoyon bo‘lish shakllari bir-biriga nisbatan bog‘liq emas. Bu, ayniqsa, harakat reaksiyasi tezligi ko‘rsatkichlariga ko‘pincha aloqador bo‘lmaydigan vaqt ko‘rsatkichlariga taalluqlidir. Ko‘rsatib o‘tilgan uchta shaklning birgalikda kelishi tezkorlik namoyon bo‘lishining barcha hollarini belgilaydi. (R.Salomov. Jismoniy tarbiya nazariyasi va uslubiyati. Toshkent 2014. 101-102-b).

Umumiy o‘rta ta‘lim maktablarining yuqori sinf vakillaridan tezkorlik jismoniy sifat ko‘rsatkichlarini aniqlash uchun 3x10 mokisimon yugurish nazorat sinovi tashkillashtirildi unga ko‘ra 10-sinf o‘g‘il bolalari orasida olingan natijalar 31,80% qoniqarsiz ko‘rsatkichlar qayd etildi va ushbu ko‘rsatkichni qayd etgan o‘g‘il bolalarda tezkorlik jismoniy sifat ko‘rsatkichlari rivojlanmagan deb topildi. Qoniqarli ko‘rsatkichni qayd etgan o‘quvchilar esa 30,80% bilan baholash mezonlari asosida 3 baho bilan belgilanib nazorat sinov natijalarini yakunlashdi (1-jadvalga qarang).

3x10 mokisimon yugurish amaliy nazorat sinovida 11-sinf o‘quvchilari qayd etgan natijalarga ko‘ra o‘g‘il bolalarining 31,40% qoniqarsiz natijalar hamda 33,10% qoniqarli natijalarni ko‘rsatishdi. Qoniqarsiz natijani qayd etgan o‘quvchilar 2 baho bilan qoniqarli natijalarni qayd etgan o‘quvchilar 3 baho bilan baholandi. Jismoniy tayyorgarlik darajalari ijobiy deb topilgan 11-sinf o‘g‘il bolalari umumiy 35,50% ga teng bo‘ldi (1-jadvalga qarang).

**Xulosa.** Xulosa qilib shuni aytish mumkinki, maktab o‘quvchilari orasida jismoniy tarbiya darslari muobaynida hamda darslardan tashqari hollarda o‘quvchilarning sport to‘garaklari bilan muntazam ravishda shug‘ullanib kelmayotganligi yosh o‘quvchilarning maktab davridanoq jismoniy tayyorgarlik jarayonlariga o‘z ta‘sirini ko‘rsatib kelmoqda. Hozirgi vaqtda, eng muhim vadolzarb muammolardan biri - bolalarning salomatligi va jismoniy rivojlanish ko‘rsatkichlarining yaxshilanishi hisoblanadi.

Maktab o‘quvchilarining jismoniy tarbiyasi va sport sohasida ilmiy salohiyatga ega olimlardan O.B.Goncharovanning ilmiy nazariyalariga ko‘ra amaliyotda tezkorlikni rivojlantirish uchun imkon beruvchi mashg‘ulot yuklamalari sifatida qisqa masofalarga yugurish holatlarida bajariluvchi mashqlardan foydalanish kerakli samarani ko‘rsatadi. Qisqa masofalarga yugurishda va tezkorlikni boshqa ko‘rinishlarida bajariluvchi mashqlar quyida keltirilgan uchta vazifani hal qiladi, ya‘ni texnik, taktik, maxsus jismoniy tayyorgarlik, bular tayyorgarlik darajasini oshiradi va yuklamalarning psixologik zo‘riqish darajasini pasaytiradi. Barcha amalga oshirilgan ilmiy darajadagi harakatlar va olib borilgan tadqiqot ishimiz natijalariga ko‘ra maktab o‘quvchilarining yuqori sinf vakillarida tezkorlik jismoniy sifat darajalari qoniqarsiz ko‘rinishda ekanligi aniqlandi. Bu borada jismoniy tayyorgarlik ko‘rsatkichlarini yaxshilash hamda harakat faoliyatini oshirish maqsadida kerakli tavsiya va ko‘rsatmalar ishlab chiqildi.

#### Adabiyotlar:

1. O‘zbekiston Respublikasi Vazirlar Mahkamasini 2019-yil 13-fevraldagi “2019-2023-yillar davrida O‘zbekiston Respublikasida jismoniy tarbiya va ommaviy sportni rivojlantirish konsepsiyasini tasdiqlash to‘g‘risida”gi 118-son Qarori.

2. Лях В.И., Зданевич А.А. Комплексная программа физического воспитания. 1-11 классы. Изд. “Просвещение”, 2011. – с.368

3. Kerimov F., Umarov M. Sportda prognozlashtirish va modellashtirish. Darslik. -T., 2005 yil.

4. Jismoniy tarbiya nazaryasi va metodikasi “O‘zbek tiliga tarjima”. – Toshkent, 1975.

5. Abdullayev A., Xonkeldiyev Sh. Jismoniy madaniyat nazaryasi va metodikasi. Darslik. -Toshkent O‘zDJTI, 2005. - 300 b.
6. Salomov R.S. Jismoniy tarbiya nazaryasi va uslubiyati. 1 jild. Darslik. 2015.
7. Goncharova O.B. Yosh sportchilarning jismoniy qobiliyatlarini rivojlantirish. O‘quv uslubiy qo‘llanma. - Toshkent. O‘zDJTI, 2005. - 171 b.
8. Писаренкова Е.П. Развитие специфических координационных способностей у школьников 7-15 лет разных типов конституции. Автореф.:ФГОУ ВПО Вгафкс, 2010. – 20 бет.

АТАЖОНОВА Аноргул Жуманиязовна

Урганч давлат университети  
Бошланғич таълим методикаси кафедраси  
доценти, ф.ф.н.

### БОШЛАНҒИЧ СИНФ ОНА ТИЛИ ДАРСЛАРИДА ДИДАКТИК ВОСИТАЛАРДАН Фойдаланиш технологияси

*Ушбу мақолада бошланғич синфларнинг фан дастурида мавжуд бўлган она тили дарсларининг таркибий тузилиши ва ўқитиш технологиялари, шунингдек, ўқитиш жараёнида дидактик ўйинлар ва педагогик технологиялардан фойдаланиш борасидаги илмий манбалар таҳлили берилган бўлиб, ушбу асосда хулоса ва таклифлар берилган.*

**Калит сўзлар:** она тили дарслари, ўқитиш методи, таълим технологиялари, таълим жараёни, шахс, дидактика.

### ТЕХНОЛОГИЯ ИСПОЛЬЗОВАНИЯ ДИДАКТИЧЕСКИХ СРЕДСТВ НА УРОКАХ РОДНОГО ЯЗЫКА В НАЧАЛЬНЫХ КЛАССАХ

*В этой статье представлен анализ содержания и технологий обучения на уроках родного языка, содержащихся в предметной программе начальных классов, а также анализ научных источников по использованию дидактических игр и педагогических технологий в процессе обучения, на основе которых сделаны выводы и предложения.*

**Ключевые слова:** уроки родного языка, метод обучения, образовательные технологии, образовательный процесс, личность, дидактика.

### TECHNOLOGY OF USE OF DIDACTIC TOOLS IN THE LESSONS OF THE NATIVE LANGUAGE IN THE PRIMARY SCHOOL

*In this article, there are given an analysis of the content and technologies of teaching in the native language lessons contained in the subject program of primary classes, as well as an analysis of scientific sources on the use of didactic games and pedagogical technologies in the learning process, on the basis of which conclusions and suggestions are made.*

**Keywords:** native language lessons, teaching method, educational technologies, educational process, personality, didactics.

**Кириш.** Мамлакатимизда таълимни тубдан ислоҳ қилиш жараёнига оид педагогик технологияларни жорий қилиш ижтимоий зарурат ҳисобланади. Бу кўрсатма ва маълумотларни амалда қўллаш бугунги кунда таълим муаммолари билан шуғулланувчи барча таълим муассасалари ўқитувчилари учун ниҳоятда муҳим ва долзарб вазифадир [1.Б.665].

Ушбу муаммоларни таҳлил қилишдан аввал қуйидаги маълумотлар, тушунча ва атамалар устида тўхтаб ўтиш лозим.

Замонавий педагогик технологиялар моҳияти ўқувчига билим бериш, уларни тўлиқ ўзлаштиришдан иборат. Таълим муассасаларида педагогик технологиялар асосида дарс ўтишда асосий талаб ўқувчининг ҳаётий тажрибаси, аввал ўзлаштирган билими ва қизиқишлари асосида янги билим беришни кўзда тутади.

Ўзлуксиз таълим тизимида замонавий педагогик, ахборот технологияларидан фойдаланиш ўқув материалларини ўқувчи томонидан қабул қилиш ва ўзлаштириш самарасини оширади.

Бугунги кунда ҳар бир соҳанинг такомиллашиши, ривожланиши учун хилма-хил методлар қўлланилаётганидек, таълим-тарбия соҳасида ҳам турли хил методлардан фойдаланилмоқда.

**Асосий қисм.** Ушбу юқорида сўз юритилган ва бизнинг кичик тадқиқотимиз мавзуси бўлган бошланғич синфлар она тили дарсида дидактик воситалардан фойдаланиш борасида мамлакатимизнинг қатор олимлари турли тадқиқотларда ва асарларда қуйидаги ғояларни илгари сурганлар.

М.Холметов мактабгача ёшдаги болалар таълим-тарбиясига қўйиладиган давлат талабларининг асосий мақсадида келажак авлодни жисмонан ва руҳан соғлом тарбиялаш, мактабгача тайёргарлик

тушунчаси боланинг ақлий ва махсус тайёргарлик йўналишларини ўз ичига олганлиги, аввало жисмоний тайёргарлик деганда, кичкинтой ўзига мос миллий ўйинларнинг қоидалари, унда фаол иштирок этиши белгиланган топшириқларни бажара олиши ҳақида фикр юритган [2.Б.16].

А.Зикиряев ва бошқаларнинг фикрича, таълим жараёнида дидактик тамойиллар муаммоси барча даврларда ўқувчиларнинг диққат-эътиборида бўлган [3.Б.19].

О.Бердиева ҳозирги иктисодий ўтиш даврида таълим жараёнини ислоҳ этишда муаммолар мавжудлиги ва шу муаммоларнинг бир қисмини ҳал этишда ўқитувчидан ташаббускорлик, изланувчанлик ва ижодкорлик талаб қилиниши ва таълим жараёнида янги педагогик технологиянинг мақсади, мақсадга эришиш учун ундан самара берилишига тўхталиб, янги мавзунини тушунтиришда ўқитувчи режа асосида савол-жавоб, чизма, керакли компьютер воситаларидан фойдаланиши лозимлигини келтирган [4.Б.16].

Она тили ўқитиш методикасида ўқувчиларнинг саводини чиқариш, грамматик тушунчаларини шакллантириш, уларнинг нутқий ва имловий саводхонлигини оширишда қўлланадиган усуллар, машқлар вариантлари кўп. Фонетик, грамматик, орфографик тушунчаларни мустаҳкамлаш, нутқий малакани мукамал шакллантиришда методика фанидан белгиланган машқлар қаторида таълимий ўйинлар ҳам муҳим ўрин тутди. Таълимий ўйинларни бошқа машқ турларидан фарқи шуки, бунда бир томондан, ўқувчиларнинг зерикаши, чарчоғига барҳам берилса, иккинчидан томондан, болаларнинг фикрлаш жараёни тезлашади, муайян белгиланган малакаларнинг муфассал шаклланиши осонлашади.

Дидактик ўйинли таълим технологиясининг ўзига хос жиҳати, анъанавий таълимдагидан фарқ қилиб, бошланғич синф ўқувчиларининг мустақиллиги ва ўқув фани фаолиятини тақиқламасдан, балки белгиланган мақсадга йўналтириш, ўқув фаолиятини ҳамкорликда ташкил этишни талаб этади.

Шундан кейингина дарсларда фойдаланиладиган дидактик ўйинли технологиялар ўқувчиларнинг билиш фаолиятини фаоллаштириб, дарслик ва қўшимча адабиётлар устида мустақил ишлаш, нутқ ва мулоқот маданиятини ривожлантириш, уларни онгли равишда касбга йўллаш, дидактик ўйин давомида вужудга келган қийинчиликларни бартараф этишда мўлжални тўғри олиш, ҳар хил вазиятларни таҳлил қилиб, тўғри хулоса чиқаришга замин тайёрлайди [5.Б.25].

Таълимий ўйинлар синф жамоасининг ўзини эркин тутишларини таъминлайди, дарснинг самарадорлиги ортади. Ўйинда кўпчилик ўқувчиларнинг фаол иштироки таъминланиб, рейтинг балларини қўйиб бориш имконияти туғилади.

**Муҳокамалар ва натижалар.** Она тили мазмунига кўра таълимий ўйинлар қуйидагича тасниф қилинади:

1. Фонетик – график ўйинлар.
2. Сўз ясаши бўйича ўйинлар.
3. Грамматик ўйинлар.
4. Орфографик ўйинлар.
5. Нутқ ўстириш тусидаги ўйинлар.

Таълимий ўйинлар ўтказилиш характериға кўра қуйидаги турларға ажралади:

1. Оғзаки ўйинлар.
2. Индамас ўйинлар.
3. Ёзма ўйинлар.

Таълимий ўйинлар ташкил қилиниши бўйича қуйидаги турларға ажралади:

1. Гуруҳлараро мусобақа тарзидаги ўйинлар.
2. Тарқатма материаллар ёрдамида ўтказиладиган ўйинлар.
3. Қўл бармоқлари ёрдамида ўтказиладиган ўйинлар.

Она тилидан таълимий ўйинлар, шунингдек, шеър, эртак, ҳикоя, топишмоқ, тез айтишлардан, турли ребус ва бошқотирма жадвалларидан ҳам унумли фойдаланиш мумкин.

Ўйинни ташкил қилишда ўқитувчи қуйидаги тамойилларға амал қилиши лозим:

- ўйин қизиқарли, содда, тушунарли, аниқ бўлсин;
- ўйин мавзуга мос, чуқур мазмунли бўлсин;
- ўйинда иложи борича кўпроқ ўқувчи иштирок этсин;
- ўйинда қизиқарли нарсалар кўп бўлсин;
- ўйинни ўтказилиш муддати, тартиби аниқ бўлсин;
- ўйин ўқувчиларни муайян кўникмалари ва малакаларини шакллантирсин;
- ўйин ғолиблари рағбатлантириб борилсин.

Таълим бошқа тилларда олиб бориладиган мактабларнинг бошлангич синф ўқувчилари сўз бойлигини ошириш учун ўзбек тили дарсларида қуйидаги дидактик ўйинлардан фойдаланиш тавсия этилади.

**«Ким кўп сўз билади?»**

Бу ўйин ўқувчиларнинг луғат бойлигини ўстиришга ёрдам беради. Бунинг учун синф икки гуруҳга бўлинади ва 1-гуруҳ ўқувчиларига бошланиши ва тугалланиши бир хил унлидан ташкил топган, иккинчи гуруҳга эса худди шундай: бир хил ундош билан бошланиб, шу ундош билан тугалланган сўзларни доскага ёзиш топширилади.

Масалан, 1- гуруҳ «икки», «алла», 2- гуруҳ эса «қизиқ», «катак» каби сўзларни ёзиши мумкин. Ўйин шартига кўра, гуруҳлардаги ўқувчилар навбат билан вазифани бажарадилар. Сўз тополмай ёзишдан тўхтаган гуруҳ ютказган ҳисобланади.

**«Жумлани давом эттир».**

Ўйин қоидасига кўра, биринчи ўқувчи бирорта қисқа гап айтади, бошқа ўқувчи айнан шу гапга сўз қўшиб бораверади.

Масалан:

1- ўқувчи: *Мен ҳикоя ўқидим.*

1- ўқувчи: *Мен қизиқарли ҳикоя ўқидим.*

2- ўқувчи: *Мен кеча қизиқарли ҳикоя ўқидим ва ҳ.к.*

Сўз қўша олмаган ёки хатога йўл қўйган ўқувчи ўйинни тарк этади. 6-7 дақиқа мобайнида ўйин давомийлигини таъминлаб турган ўқувчилар голиб бўлади ва баҳоланади.

**«Куч бирликда»** ўйинини ўтказиш учун хаттахта иккига бўлиниб, ҳар бир гуруҳ учун алоҳида мавзу ёзиб қўйилади. (Масалан, «Гулзорда» ёки «Мактабимиз боғи» каби). Бунда ҳар бир гуруҳ аъзоси гап тузиб, мавзу бўйича матн ҳосил қилишга ўз ҳиссасини қўшиши лозим. Ўн дақиқа давомида қайси гуруҳ тез, чиройли ва мазмунли матн туза олса, шу гуруҳга рағбат карточкаси берилади, сўнгра тузилган матн доскага ёздирилади.

**«Муомалани билинг».**

«Ўзбек тили» дарсликларида бериладиган муомала одобига оид маълумотларни мустаҳкамлаш жараёнида ушбу таълимий ўйиндан фойдаланиш тавсия этилади. Ўйинда ўқувчилар бир-бирига муомала одобига оид сўз ёки гапларни такрор қўллагандан айтишлари керак бўлади. Масалан: 1- ўқувчи: *Хуш келибсиз!*

2- ўқувчи: *Яхши келдингизми?*

1- ўқувчи: *Раҳмат!*

2- ўқувчи: *Миннатдорман.*

3- ўқувчи: *Яхши боринг.*

4- ўқувчи: *Омад сизга ёр бўлсин!*

Ушбу ўйинни бошқачароқ ташкил этиш ҳам мумкин. Бунда ўқувчилар икки гуруҳга бўлингани ҳолда, 1- гуруҳ иштирокчилари муомала одобига оид сўз ва бирикмаларни, 2- гуруҳ вакиллари эса шу гапларнинг қаерда қўлланилишини айтиб беришлари керак бўлади. Гуруҳ иштирокчилари навбатма-навбат бир-бирларига муомала қиладилар.

**«Ким нима қилади?»**

Ўқувчилар икки гуруҳга бўлинади ва ҳар бир гуруҳдан биттадан ўқувчи доскага таклиф этилади. Биринчи гуруҳ иштирокчиси «Ким?» ёки «Нима?» сўроғига жавоб бўладиган сўзларни ёзса, иккинчи гуруҳ иштирокчиси «Нима қилади?» сўроғига жавоб бўладиган сўзларни қайд этади. Натижада қуйидаги йиғиқ гаплар ҳосил бўлади.

1- гуруҳ	2- гуруҳ
<i>Ўқитувчи</i>	<i>ўқитади.</i>
<i>Ўқувчилар</i>	<i>ўқийдилар.</i>
<i>Қуш</i>	<i>сайрайди.</i>
<i>Шамол</i>	<i>эсади.</i>
<i>Гул</i>	<i>ўсади.</i>
<i>Пахта</i>	<i>очилади.</i>
<i>Ёмғир</i>	<i>ёғади.</i>
<i>Қуёш</i>	<i>иситади.</i>

Ўқувчилар хаттахтага ёзилган гапларни дафтарларига кўчириб оладилар Бу ўйинда уларнинг топқирлиги ва ёзма саводхонлиги ҳам эътиборга олинади. Қайси гуруҳ аъзоси топшириқни бехато бажарса, шу гуруҳга рағбат карточкаси берилади.

Иқтидорли ва илғор ўқувчиларга ушбу иш турини ижодий давом эттириш, яъни сўзларнинг синонимлари ёрдамида топшириқни кенгайтириб бажариш вазифаси топширилиши мумкин. Агар ўқувчи топшириқни қуйидаги тарзда бажарса, унга иккита рағбат карточкаси берилади.

*Шифокор, табиб даволайди, шифо улашади.*

Бу ўйин бошланғич синф ўқувчиларининг оғзаки ва ёзма нутқини ўстиришда, уларни ҳозиржавобликка, топқирликка, эътиборли бўлишга ўргатишда муҳим аҳамиятга эгадир.

Хуллас, бошланғич синфларда она тилини ўқитиш жараёнида фойдаланиладиган дидактик ўйинли дарсларнинг қуйидаги афзалликлари мавжуд:

- ўқувчилар дидактик ўйинли дарсларга катта қизиқиш билан тайёргарлик кўрадилар, натижада янги билимларни ўзлаштириш самарадорлиги сифатли бўлади;

- дидактик ўйинли дарслар бошланғич синф ўқувчиларининг илк бор касб танлашида ўз кучи, билими, иқтидорини синаб кўришда, шунингдек, уларни ҳаётга тайёрлашда муҳим аҳамият касб етади. Шундан келиб чиқиб, бошланғич синфларда она тилини ўқитишда ёшга хос хусусиятларни эътиборга олган ҳолда таълимнинг замонавий шакл ва методларини такомиллаштирувчи ўқув-методик қўлланмаларни яратиш;

- халқ таълими ходимларини қайта тайёрлаш ва уларнинг малакасини ошириш институтларида ўқувчиларнинг назарий билим, амалий кўникма ва малакаларини янада такомиллаштириш мақсадида бошланғич синф ўқитувчиларининг замонавий билим, илмий методик тайёргарлигини келтирилган услубга кўра такомиллаштириш тавсия этилади.

**Хулоса.** Шундан келиб чиқиб, бошланғич синфларда она тилини ўқитишда ёшга хос хусусиятларни эътиборга олган ҳолда таълимнинг замонавий шакл ва методларини такомиллаштирувчи ўқув-методик қўлланмаларни яратиш;

- халқ таълими ходимларини қайта тайёрлаш ва уларнинг малакасини ошириш институтларида ўқувчиларнинг назарий билим, амалий кўникма ва малакаларини янада такомиллаштириш мақсадида бошланғич синф ўқитувчиларининг замонавий билим, илмий-методик тайёргарлигини келтирилган услубга кўра такомиллаштириш тавсия этилади.

Хулоса қилиб айтганда, дарс жараёнида ўқувчиларнинг ёш хусусиятларини ҳисобга олиб, таълимий ўйинлардан фойдаланиш самарали натижаларни қўлга киритишга ёрдам беради.

#### Адабиётлар:

1. Норбўтаев Х.Б “Бошланғич синфларда дидактик ўйинли таълим технологияларидан фойдаланиш самарадорлиги” Замонавий таълим / Современное образование 2015, 665-б.

2. Холметов М. Тарбияда дидактик ўйинларнинг аҳамияти // «Маърифат», 2002, 6-сон. –16-б.

7. Юсупова А., Қурбонниёзов Р. Янги педагогик технологияларни қўллаш муаммолари. // «Педагогик таълим» журнали, 2000, 3-сон. –18-б

3. Зиқиряев А. ва бошқалар. Ўқувчилар билимини текширишда инновацион технологиялар. // «Халқ таълими» журнали, 2001, 6-сон. –19-б.

4. Бердиева О. Таълим жараёнида янги педагогик технологиялар // «Халқ таълими» журнали, 2003, 1-сон. –16-б.

5. Норбўтаев Х. Межпредметные связи при обучении природоведению. «Начальная школа». М., 2011, № 11. –С. 25.

6. Юсупова А., Қурбонниёзова Р. Янги педагогик технологияларни қўллаш муаммолари // «Педагогик таълим» журнали, 2000, 3-сон. –Б. 18

7. Нишоналиев У. Янги педагогик ва ахборот технологиялари муаммолари ва ечимлари // «Педагогик таълим» журнали, 2000, 3-сон. –11-б.

8. Сафарова Р., Шерматов Л. Педагогиканинг тараққиёт йўли // «Халқ таълими» журнали, 2002, 2-сон. –14-б.

SAIDOVA Nodira Mustakimovna

Buxoro davlat universiteti  
Boshlang'ich ta'lim nazariyasi kafedrası  
o'qituvchisi

### IMMANENT VA KONTEKSTLI YONDASHUV ASOSIDA SINFDAN TASHQARI ADABIYOT DARSLARINI LOYIHALASHTIRISH JARAYONINING MAZMUNI

*Mazkur maqola umumta'lim maktablarida sinfdan tashqari adabiyot darslarini o'qitish jarayonida badiiy matn tahlilining uslubiy muammosiga bag'ishlangan. Ta'lim tizimini tubdan loyihalashtirish bugungi zamonaviy ta'limning eng dolzarb vazifasi sanaladi. Umumta'lim maktablarida sinfdan tashqari adabiyot darslarini mazmunli o'tkazish, o'quvchilarni ijodkorlikka o'rgatish, erkin fikrlashga undash g'oyalari ilgari surilgan. O'quvchiga tanlab o'qishni o'rgatgan holda, uni kitobxonlikka jalb qilish va kitobxonlik madaniyatini rivojlantirishga bo'lgan e'tiborni yanada kuchaytirish bugungi pedagog kadrlardan jonbozlikni talab qiladi. Buning uchun zamonaviy ta'lim sifati va samaradorligini yanada oshirish, badiiy matn tahlilini loyihalashtirish, matn tahlilida bir yoki bir nechta yondashuvlarni tanlash, tahlil qilish usullariga alohida e'tibor bermoq lozim. Maqolada Shuhratning “Oltin zanglamas” asarining qisqacha tahlili innovatsion texnologiyalar asosida yoritib berilgan. Matnni loyihalashtirish jarayonlarida yangilik sanalgan immanent va kontekst yondashuvlariga izoh berilgan.*

**Tayanch so'zlar:** matn, badiiy tahlil, usul, o'rganish, pedagogik texnologiya, immanent, kontekst, izlanish, mafkura, ma'naviyat.

### СОДЕРЖАНИЕ ПРОЦЕССА ПРОЕКТИРОВАНИЯ ВНЕКЛАССНЫХ УРОКОВ ЛИТЕРАТУРЫ НА ОСНОВЕ ИММАНЕНТНО-КОНТЕКСТНОГО ПОДХОДА

*Данная статья посвящена методической проблеме анализа художественного текста в процессе преподавания внеклассных уроков литературы в общеобразовательных школах. Кардинальное проектирование системы образования является самой насущной задачей современного образования на сегодняшний день. В общеобразовательных школах выдвигаются идеи содержательного проведения внеклассных уроков литературы, обучения учащихся творчеству, поощрения свободного мышления. Обучая читателя выборочному чтению, педагог должен привлечь его к чтению и еще больше усилить внимание к развитию читательской культуры требует от персонала самоотдачи. Для этого необходимо еще больше повысить качество и эффективность современного образования, разработать анализ художественного текста, выбрать один или несколько подходов к анализу текста, уделить особое внимание методам анализа. В статье дается краткий анализ работы Шухрат “Золото не ржавеет” на основе инновационных технологий. Комментируются имманентные и контекстные подходы, которые считаются новшествами в процессах текстового дизайна.*

**Ключевые слова:** текст, художественный анализ, метод, обучение, педагогическая технология, имманентный, контекст, исследование, мировоззрение, духовность.

### CONTENT OF THE PROCESS OF DESIGNING EXTRA-CLASS LESSONS OF LITERATURE ON THE BASIS OF THE IMMANENT-CONTEXT APPROACH

*This article is devoted to the methodological problem of artistic text analysis in the process of teaching extracurricular literature classes in general education schools. The fundamental design of the educational system is considered the most urgent task of today's modern education. Meaningful teaching of extracurricular literature classes in general education schools The ideas of teaching students to be creative and encouraging them to think freely have been put forward. Teaching the student to read selectively, attracting him to reading and increasing the attention to the development of reading culture is one of today's pedagogic personnel. requires enthusiasm. For this, it is necessary to pay special attention to the improvement of the quality and efficiency of modern education, the design of artistic text analysis, the selection of one or more approaches in text analysis, and the methods of analysis. It is explained on the basis of technologies. The process of designing the text The new immanent and contextual approaches are commented on.*

**Key words:** text, artistic analysis, method, teaching, pedagogical technology, immanent, context, research, outlook, spirituality.

**Kirish.** Adabiyot insonni ma’naviy olamini boyituvchi, unga hayot sabog’idan dars beruvchi beminat hamrohdur. Respublikamizda kitobxonlik va uni rivojlantirish, kitobxonlik madaniyatini targ’ib qilib keluvchi qator tadbirlar, ko’rik-tanlovlar mavjudki, bu harakatlar, albatta, o’zining ijobiy natijasini beradi. Zero, ta’lim tizimini loyihalashtirish bugungi kunning dolzarb vazifalaridandir. 2021-2026-yillarga mo’ljallangan Yangi O’zbekistonning taraqqiyot strategiyasi mazmun-mohiyatida aks etganidek, ta’lim sifatini zamon talablari darajasiga yetkazish har birimizning zimmamizga zalvorli mas’uliyat yuklaydi. Shunday ekan, biz, pedagog xodimlar salohiyatli kadrlarni tayyorlash yo’lida bor kuchimiz va mehnatimizni ayamashimiz lozim. Salohiyatli kadrlar haqida so’z borar ekan, so’nggi paytlarda jamiyatimizda kitobxonlik masalasiga alohida e’tibor qaratilayotgani ayni muddao ekanini ta’kidlamog’ joiz. Zotan, yoshlarimizning bilimli, dunyoqarashi keng, o’z fikriga ega inson bo’lib voyaga yetishlarida kitobning o’rni benihoya katta. Shu bilan birga masalaning boshqa bir jihati haqida ham to’xtalmoqchiman. Kitobxonlik targ’iboti ayni avj nuqtasiga yetgan bir sharoitda bu boradagi tanlovlarga juda katta miqdorda mablag’ tikilayotgani, hatto avtomashinalar sovg’a qilinayotgani e’tirofga loyiq, albatta, ammo yoshlarimizni ommaviy kitobxonga aylantirish uchun yanada haqchil choralarni izlashga zarurat bor. Psixologlarning fikricha, kattalar bolalarni qandaydir bir maqsadga yo’naltirish uchun ularni rag’batlantirishi kerak, ammo bu rag’bat o’sha bolaning o’z doirasidan chiqmasligi lozim. Bu bolada qimmatbaho sovg’a evaziga nimagadir erishishga moyillik uyg’otmaslik kerak, deganidir. Qolaversa, Abdulla Qodiriy, Abdulla Qahhor, Oybek singari buyuk adiblarimiz kitob o’qish ortidan qanaqadir tuhfa olish mumkinligini o’ylariga ham keltirishmagan.

Mutaxassislarimiz yosh avlodni kitobxonlikka jalb qilishning qiziqarli va samarali, oddiy usullarini haqida bosh qotirishsa, yanada durust bo’lardir, bizningcha. Masalan, o’qituvchi yoshlarga badiiy jihatdan pishiq qaysidir asardan o’ziga jalb etuvchi parchalarni o’qib yoki so’zlab berishi, shuningdek, gazetalarda chiqqan qiziqarli ma’lumotlar hamda maqolalardan ularni xabardor qilishi o’g’il-qizlarning kitobxonlikka, shu qatorda gazeta mutolaasiga qiziqishlarini oshirishi, shubhasiz. Hozirga paytda zamonaviy maktab va oliy ta’lim muassasalarimiz kutubxonalarini kitob fondiga nihoyatda boy. Turli fan xonalari, laboratoriyalar kerakli jihozlar bilan ta’minlangan. Ularda yaratilgan shart-sharoitlar va imkoniyatlar haqida gapirib o’tirishga hojat ham yo’q. Biz ana shu sharoitlardan unumli foydalanmasak, kelajagimizdan ko’nglimiz to’q bo’ladimi? Yo’q, albatta. To’g’ri, virtual olamga butun ong-u shuuri bilan sho’ng’ib ketgan ayrim yoshlarni kitobxonlikka qiziqtirish ustida ishlanayotgandir, lekin amalda samarasi kamdek. Bunda nafaqat o’qituvchi-murabbiylar, balki ota-onalarning ham rolini oshirish, ularda shaxsiy namuna bo’lish ko’nikmasini shakllantirish kerakka o’xshayapti. Kutubxonalarga bolalar kirmay qo’ydi, bunga esa Internet aybdor, deydi ba’zilar. Balki shundaydir. Taraqqiy etgan mamlakatlar bu masalada ilg’or yechimlarni amaliyotga tatbiq etayotgan bir sharoitda biz ham ana shu tajribalarni o’rganishimiz, qo’llashimiz foydadan xoli emas. Chunki durdona kitoblar o’rnini birgina tugmani bosib, istalgan axborotni topish mumkin bo’lgan Internet olami bosa olmasligini hayotning o’zi ko’rsatib turibdi. Yoshlar tarbiyasida adabiyot fani poydevor vazifasini o’taydi. Adabiyotda yozilgan har qanday asar insonning keng duyoqarashli, o’tkir salohiyat egasi bo’lishida ko’maklashadi. Adabiyot shaxsni shakllantirishda – yosh avlodga ta’lim-tarbiya berishda, uning kamolot va tarbiyasida alohida o’rin tutadi. Hozirgi vaqtda bolalar adabiyotining obro’sini oshirish maktabning asosiy vazifalaridan biriga aylanib bormoqda. Adabiyot o’zining yuqori hissiyotlari va hayotda sodir bo’layotgan voqealarga o’z vaqtida munosabati bilan yosh avlodning ma’naviyatiga o’z ta’sirini o’tkazadi. Bilamizki, adabiyotda badiiy asarlar tahlili juda muhim sanaladi. Bunda o’qituvchi-pedagoglarimiz mahorati yuqori o’rinda turadi.

**Asosiy qism.** Umumta’lim maktablarida sinfdan tashqari mashg’ulotlar dasturi hamda o’qiladigan kitoblar ro’yxati belgilangan. Bu o’quvchilarimizga tanlab o’qish imkoniyatini beradi. Aynan shu ro’yxatdan o’rin olgan durdona asar Shuhratning “Oltin zanglamas” asarini zamonaviy texnologiyalar asosida tahlil qilsak, maqsadga muvofiq bo’lardir. Endi bugungi zukko va talabchan o’quvchi qo’liga tushgan xohlagan kitobni olib o’qimaydi. Aksincha, tanlab o’qiydi. Zero, mutolaa qilayotgan kitobi uning dunyoqarashini kengaytirib, hayot yo’lini misli shamchiroq kabi yorita olsin, hayot to’siqlarini yengishida yordam bersin. Shuhratning “Oltin zanglamas” asari roman janrida yozilgan, shu bois ham asar hajman katta. Badiiy matn tahlilida qahramonlarining ma’naviy olami, ularning milliy sharoit bilan uzviy bog’liq holatda harakatlanishi, milliy va umuminsoniy xarakteriga alohida e’tibor berish kerak. Chunki bugungi shiddat bilan rivojlanib borayotgan zamonada kelajak avlod o’zidan oldin yashagan shaxslarni, o’tmishimizni chuqur o’rgangan holda, hayot yo’llarida qoqilmasliklari uchun to’g’ri yo’llardan borishlari lozim. Aynan adabiyot bu



yo'llarda adashib qolmaslik uchun yordamchi vazifasini o'taydi. Shu maqsadda biz farzandlarimizni kitob bilan, badiiy adabiyot bilan oshno qilmog'imiz darkor.

Adabiyot darslarini o'tishda “Qiyoslash” metodi, “SWOT“ metodi, ”Nima uchun?” metodi, ”Qanday” metodi, ”Sabab-natija” metodi, “Voqea-sabab-oqibat” metodi ”T-toifalash” metodlari juda qo'l keladi. Shu innovatsion texnologiyalar barobarida Immanent va kontekstual innovatsion texnologiyalar ham matn tahlilida samarali natija beradi.

**Qiyoslash metodi** orqali asardagi obrazlar qiyofasi taqqoslaniladi. Berilgan har bir obraz xarakteri yoziladi, ularning sifatleri qiyoslaniladi.

Jumladan,

**Qodir Sodiq Adolat xola**

-jur'atsiz, uyatchan-sabrli, vijdonli-mehribon, g'amxo'r

- mard, jasur-oriyatli, mas'uliyatli-chidamli, andishali-mard, vatanparvar, tanti, bolajon-halim, yumshoq-sadoqatli, vijdonli-sodda, diyonatli-shirinsoz.

Bu metod orqali o'quvchi asar qahramonlarining xarakter-xususiyatlarini o'zaro qiyoslaydi. Aynan shu xususiyatlarga qarab, asar voqealari eslanadi va mustahkamlanadi. Muallifning mahorati shundaki, qahramonlarga tanlangan ismlar ham ular tabiati bilan mutanosib. Hatto asar sarlavhasi ham bevosita bosh qahramon tabiati va fe'l-atvoriga hamohang. Asar ikki yosh qalbning pokiza tuyg'usi orqali boshlanadi. Ya'ni shaharlik qiz va qishloqdan kelgan sodda, uyatchan yigitning muhabbati tasviri. Ijodkor mahorati shundaki,voqealar juda ta'sirli bayon etilgan. Jumladan, Ona iztiroblari, farzandga zor oila, sadoqatli rafiq, aka va ukalarning o'zaro munosabatlari har qanday kitobxonni hayajonga soladi. Ayniqsa, Aziza va Qodir o'rtasidagi cheksiz muhabbatni har qanday kitobxon orzu qiladi. Muallif yaratgan yana bir holatdan yuraklaringiz hapqirib ketadi. Bu Jannat va Sodiqning beg'ubor sevgisi. Ularning muhabbati shu darajada kuchli ediki, farzandsizlikdan qancha qiynalishmasin, pana-panada yig'lashar, lekin bilintirishmasdi. "Dunyoda befarzandlikdan yomon narsa bormi", deb yozadi adib.... Jannat obrazi shu qadar mahorat bilan tasvirlaniladiki, go'yo barcha go'zal fazilatlar shu bir ayolda mujassamlashgandek. U ona bo'lishni juda-juda xohlardi. Bu o'rinda bir kam dunyo iborasiga ishora bordek. Asarda urush voqealari ham ta'sirli bayon qilingan. Hayotda yaxshi kishilar bilan birgalikda yomoniyatli, ikkiyuzlamachi kishilarning ham borligi Mirsalim obrazi orqali tasvirlangan.. Muallif o'z manfaati yo'lida hech narsadan tap tortmaydigan kishilar hatto,Vatanini ham sotishi mumkinligini eslatgan. Asarda Sodiq obrazi alohida o'rinda turadi. U avvalambor, halol inson. O'qituvchilikdek mas'uliyatli kasbiga munosib inson. O'z xalqi, yurti uchun jonini fido qilgan haqiqiy mard inson. Asarda bosh obrazning boshidan kechirgan voqea-hodisalarni tahlil qilish uchun “**Nima uchun?**”innovatsion texnologiyasi juda qo'l keladi. Bu metodning boshlanish qismida, albatta, obraz bilan bog'liq bir muammo qo'yiladi. Berilgan javobga yana qaytib savol beriladi.

Masalan:

Mirsalim Sodiqning  
oyog'iga bolta urib,  
dushmanlik qildi

**NIMA UCHUN?**

Sodiq tuhmat tufayli beayb  
qamoqqa olinadi

**NIMA UCHUN?**

Sodiq ahramonlarcha jon  
berdi

**NIMA UCHUN?**

**Xulosa.** Muallif Sodiq obrazi, uning ayanchli taqdiri orqali hayotning mashaqqatlarini katta mahorat bilan tasvirlagan. Asar so'ngida esa uning sabr-u matonatiga tansinlar aytib, uni olqishlagan: “...-U oltin odam edi! Oltin esa, zanglamaydi!. Ijodkor Sodiq obrazini zanglamas oltin kabi asl, mard, vijdonli shaxs sifatida tasvirlaydi. Nopok kimsalar qilmishlari fosh bo'lib, jazosini oladi. Asar davomida kitobxon bosh qahramon – Sodiqning haqiqiy inson ekanligiga amin bo'ladi.

Muallif ayol obrazlarga alohida hurmat hissini tuygan. Jannat, Aziza singari ijobiy obrazlardan yana biri Adolat xola obrazidir. Mehribon va bolajon ayol ekanligini “Jon bolam”degan so'zlaridan ham payqash mumkin. Asarda ayollar obrazlari alohida urg'u berilgan. Adolat xola Sodiq va Qodirning onasi. Muallif

Adolat xola obrazini haqiqiy o'zbek ayoli sifatida gavdalandiradi. Asarda Jannat obrazi ham yetakchi o'rin egallaydi. Aynan Sodiq va Jannat o'rtasidagi munosabat tahlilini “SWOT” texnologiyasida ko'ramiz:

**S** - Jannat Sodiqni Musharrafga uylanishiga rozi

**W** - Jannat va Sodiqning farzandsizligi

**O** - Jannat juda sadoqatli, o'z sevgisiga vafoli

**T** - Jannat – o'z iztiroblarini yashirgan, vazmin, andishali

Jannat obrazini muloyim, vazmin, vafoli, sadoqat timsoli sifatida tasvirlanadi. Ayni o'rinda Jannat obrazini kontekst yondashuv asosida tahlil qilsa ham bo'ladi. Bilamizki, kontekst yondashuvda – aloqa, bog'lanish xususiyatlari mavjudki, obraz ism va fe'l-atvori, tabiati o'rtasidagi o'zaro bog'liqlik namoyon bo'ladi. Adabiyotshunos uchun bu adabiy asar va undan tashqaridagi dalillar, ham adabiy, ham badiiy va matndan tashqaridagi ilmiy ma'lumotlar o'rtasidagi cheksiz kenglikdagi bog'lanish sohasidir. Yozuvchining tarjimayi holi, dunyoqarashi, psixologiyasi, davri xususiyatlari, u ishtirok etgan madaniy an'analari kontekst yondashuvining xususiyatlari sanaladi. Ayrim ilmiy ma'lumotlarda “kontekst” atamasini “tushunchaning mazmuni, belgining semantik ma'nosi o'zidan va uning obyektiv ma'nosidan farq qilinishi” deb beriladi. Demak, bunda yozuvchi Jannat obraziga ism tanlashda ham ramziylikni mujassamlashtirgan. Immanent yondashuvi asosida esa butun boshli asar mazmuni, tuzulishi, loyihasi inobatga olinadi. Immanent yondashuvda o'rganilayotgan obrazning tabiatiga, uning ichki dunyosiga alohida e'tibor beriladi. Immanent tahlil so'zning mazmuniga muvofiq ish ko'radi.

Muallif Jannat obrazini, uning adabiy portretini zo'r kayfiyat bilan chizadi. Jannat farzandsizligidan qattiq iztirobga tushar, azoblanar, lekin bu hissiyotlarini hech kimga hatto, Sodiqqa ham bilintirmasdi. U farzandsiz bo'lsa-da, unda onalarga xos qaynoq muhabbat, sabr, onalarga xos mehr, bardosh, vafo kabi yuksak tuyg'ular mavjud edi. Jannat tabiatidagi mehribonlik, muloyimlik, chidamlilik-haqiqiy o'zbek ayolining qiyofasi edi. U farzandsizligi tufayli Sodiqning boshqa ayolga uylanishiga rozi bo'ladi. Bu holat qanchalar og'ir bo'lmasin, dardlarini, alamini ichga yutadi. Musharraf – Sodiqning ikkinchi xotini. U o'z nafsining asirasi. Musharraf bolasiga onalik mehrini berolmaydi, onalik mas'uliyatini his qilmaydi, yomon, nopok ishlari tufayli taqdiri ayanchli yakun topadi. Lekin Jannat bor mehrini Sodiqqa bo'lgan vafosi va sadoqati bilan uning farzandiga berib tarbiyalaydi.

Badiiy adabiyot so'z sanati bo'libgina qolmay, balki shaxsni shakllantirishda – yosh avlodga ta'lim-tarbiya berishda, uning kamolot va tarbiyasida alohida o'rin tutadi. O'zbek adabiyotining yirik vakili Shuhratning “Oltin zanglamas” asari adabiyotimizning bebaho durdona asari sanalib, sinfdan tashqari o'qilgan asarlar muhokamasi darslarida, albatta, bu asarni o'qitish zarur. Zero, kelajak avlod buyuk ijodkor orzu qilgan haqiqiy o'zbek farzandlari bo'lishsin. Bugungi kunda kitobxonlikka bo'lgan e'tibor, zamonaviy adabiyot bilan yaqindan tanishish imkonini berdi. Shunday ekan, biz pedagoglar bu yo'lda bor kuchimizni safarbar qilmog'imiz darkor.

### Adabiyotlar:

1. Mirziyoyev Sh.M. Insonparvarlik, ezgulik va bunyodkorlik – milliy g'oyamizning poydevoridir. Toshkent. «Tasvir», 2021.
2. Mirziyoyev Sh. M. Tanqidiy tahlil, qat'iy tartib intizom va shaxsiy javobgarlik- har bir rahbar faoliyatining kundalik qoidasi bo'lishi kerak. T., “O'zbekiston”, 2017.
3. Husanboyeva Q, Niyozmetova R. Adabiyot o'qitish metodikasi. – T, 2008.
4. Rahmonqulova N., Matnazarova K. Pedagogika nazariyasi va tarixi. - Toshkent. «O'zbekiston faylasuflari milliy jamiyati», 2010.

НАКИМОВА Нургиза Супхановна

Buxoro davlat universiteti  
Maktabgacha ta’lim kafedrası o’qituvchisi

### BOSHLANG‘ICH SINIF O‘QUVCHILARI HAYOTIDA IJTIMOY-HUQUQIY ME‘YORLARNING O‘RNI

*Maqolada bugungi kunda ta’lim sifatini oshirishning o‘ziga xos jihatlari, ayniqsa, boshlang‘ich sinf o‘quvchilarida ijtimoiy-huquqiy me‘yorlarga hurmat hissini shakllantirishning dolzarbligi haqida so‘z boradi va bunga oid mashqlar, tavsiyalar berilgan.*

**Kalit so‘zlar:** milliy ong, milliy g‘urur, milliy iftixor, ma’naviyat, ta’lim sifati, kompetentlik, allomalar merosi, hayotiy qadriyatlar, ijtimoiy-huquqiy me‘yor.

### РОЛЬ СОЦИАЛЬНО-ПРАВОВЫХ НОРМ В ЖИЗНИ УЧАЩИХСЯ НАЧАЛЬНЫХ КЛАССОВ

*В статье рассматриваются особенности повышения качества образования на сегодняшний день, особенности важности формирования чувства уважения к социальным и правовым нормам у учащихся начальных классов, а также приводятся упражнения и рекомендации по этому поводу.*

**Ключевые слова:** национальное самосознание, национальная гордость, духовность, качество образования, компетентность, наследие учёных, жизненные ценности, социально-правовые нормы.

### THE ROLE OF SOCIO-LEGAL NORMS IN THE LIFE OF PRIMARY SCHOOL STUDENTS

*The article discusses the specifics of improving the quality of education today, especially the importance of forming a sense of respect for social and legal norms in primary school students, and provides exercises and recommendations in this regard.*

**Key words:** national identity, national pride, spirituality, quality of education, competence, heritage of scientists, life values, social and legal norms.

**Kirish.** O‘zbekiston demokratik huquqiy davlatni qurish va adolatli fuqarolik jamiyatini shakllantirish yo‘lidan dadil borib, jahon hamjamiyatida mustahkam o‘rin egallamoqda. Barqarorlik va tartib, millatlararo totuvlik va fuqarolar ahilligi tufayli yosh davlatimiz ishonch va hurmatga sazovor bo‘lmoqda. Mamlakatimizda iqtisodiyot, siyosat, davlat qurilishi, huquqiy tizim va jamiyatni ma’naviy o‘zgartirish sohasida keng ko‘lamli islohotlar o‘tkazilmoqda. O‘tkazilayotgan islohotlarning qonuniy zamini yaratildi. Ijtimoiy-siyosiy hayotning huquqiy asoslari izchillik bilan mustahkamlanmoqda va takomillashtirilmogda.

Vatanimizning rivojlanishi va islohotlarning muvaffaqiyati ko‘p jihatdan xalqning huquqiy ongi hamda huquqiy madaniyati darajasiga bog‘liqdir. Shaxsning siyosiy faolligi, uning chinakam fuqaroviy munosabati, demokratik islohotlarga intiluvchanligi belgilangan maqsadlarga tezroq erishishning muhim omilidir. Yuksak huquqiy madaniyat demokratik jamiyat poydevori hamda huquqiy tizim etukligining ifodasidir.

**Asosiy qism.** U jamiyatdagi turli xil hayotiy jarayonlarga faol ta’sir ko‘rsatuvchi, fuqarolarning, barcha ijtimoiy guruhlarining jipslashuviga ko‘maklashuvchi, jamiyatning yaxlitligi hamda batartibligini ta’minlovchi va mustahkamlovchi omildir. Qonunni hurmat qilish huquqiy jamiyatning, siyosiy va huquqiy tizimlar samarali faoliyat ko‘rsatishining asosiy talablaridan biri hisoblanadi. Huquqiy madaniyat — umumiy madaniyatning ajralmas tarkibiy qismi. Insonlar ongida shunday ishonch qaror topishi kerakki, huquqiy bilimlarga ega bo‘lgan va ularni amaliyotda tatbiq eta oladigan kishigina madaniyatli va bilimli deb hisoblanishi mumkin.

Jamiyat va davlat taraqqiyotining hozirgi holati huquqiy munosabatlar barcha ishtirokchilarining huquqiy madaniyatini, huquqiy savodxonligini har tomonlama oshirishni talab qilmoqda. Huquqiy madaniyat huquqiy bilim, huquqiy e’tiqod va izchil amaliy faoliyat majmui sifatida jamiyat va davlat oldida turgan vazifalarning muvaffaqiyatli hal etilishini ta’minlaydi<sup>1</sup>.

<sup>1</sup>O‘zbekiston Respublikasi Oliy Majlisining 1999-yil 28-avgustdagi jamiyatda huquqiy madaniyatni yuksaltirish milliy dasturi to‘g‘risida” gi 466-i-son Qarori.

Mamlakatimizda inson huquqlari va manfaatlarini ta'minlash, ijtimoiy hayotni demokratlashtirish uchun shart-sharoitlar yaratish va huquqiy davlat asoslarini shakllantirish zaruriyatidan kelib chiqqan holda ushbu Milliy dastur qabul qilindi.

Milliy dasturning maqsadi aholining barcha qatlamlari huquqiy savodxonlikka erishishlari, yuksak darajadagi huquqiy ongga ega bo'lishlari hamda huquqiy bilimlarini kundalik hayotda qo'llay olishlari uchun huquqiy madaniyatni shakllantirishning keng qamrovli muntazam tizimini yaratishdir.

Ko'rsatilgan maqsadga erishishda asosiy vazifalar quyidagilardan iborat:

huquqiy ta'lim va huquqiy tarbiya tizimini takomillashtirish;

barcha davlat organlari, mansabdor shaxslar va fuqarolarning qonunga hamda huquqqa hurmat bilan munosabatda bo'lishiga erishish;

aholining huquqiy savodxonligini oshirish; fuqarolarning ijtimoiy-huquqiy faolligini ta'minlash.

Huquqiy madaniyatni shakllantirish va yuksaltirish sohasidagi davlat siyosati quyidagi prinsiplarga asoslanadi:

inson huquqlari va erkinliklarining ustuvorligi;

Konstitutsiya va qonunning ustunligi; demokratiyaga asoslanganlik;

ijtimoiy adolat;

ilmiylik; uzluksizlik;

huquqiy tarbiyadagi vorislik hamda umumiylik;

huquqiy axborotning hamma uchun ochiqligi;

huquqiy tarbiya va huquqiy maorifning birligi hamda ularga tabaqalashtirilgan yondashuv.

Yuksak huquqiy madaniyatni shakllantirish bo'yicha davlat siyosatining ustuvor yo'nalishlari quyidagilardan iborat:

- fuqaro, jamiyat va davlatning o'zaro munosabatlarida aholining huquqiy madaniyati hamda ijtimoiy faolligi yuksalishini ta'minlash;

- aholining huquqiy madaniyatini shakllantirishda fuqarolarning o'zini o'zi boshqarish organlari, jamoat birlashmalari, ommaviy axborot vositalarining rolini kuchaytirish;

- aholini huquqiy axborot bilan ta'minlash, ilmiy-ommabop yuridik adabiyotlar nashr qilinishi va tarqatilishini davlat tomonidan qo'llab-quvvatlash;

- huquqiy ta'lim va huquqiy tarbiya vositalari va usullarini takomillashtirish;

- yuridik ta'lim, kadrlarni tayyorlash va qayta tayyorlashning zamonaviy tizimini rivojlantirish;

- huquqiy madaniyatning ilmiy asoslarini tadqiq etishni rag'batlantirish, ijtimoiy-huquqiy tadqiqotlarni tashkil etish;

Milliy an'analar hamda jahon tajribasidan foydalanish asosida aholining huquqiy ongi va huquqiy madaniyatini shakllantirish kabilar.

Yuqorida keltirib o'tilgan huquqiy mezonlarni yoshlar ongida tarkib toptirish, ularda kichik maktab yoshidan boshlab huquqiy madaniyatini shakllantirish kabi masalalar bugungi kunda davlat siyosatini muvaffaqiyatli amalga oshirish maktab ta'lim tizimi zimmasiga katta mas'uliyat yuklaydi.

Respublikada fuqarolik boshqaruviga asoslangan jamiyat qurish yo'lida o'quvchilar, shu jumladan, boshlang'ich sinf o'quvchilarini ijtimoiy-huquqiy me'yorlar bilan yaqindan tanishtirish, ularga qat'iy amal qilish ko'nikmalarini shakllantirish bugungi kunning dolzarb masalasi, bosh shioriga aylandi. Zero, "huquqiy madaniyatning yuqori darajada bo'lishi huquqiy davlatning o'ziga xos xususiyatidir. Bozor iqtisodiyotini shakllantirish sharoitida huquqiy madaniyatni oshirish muhim ish hisoblanadi. Shu bilan birga huquqiy madaniyat saviyasi qabul qilingan qonunlar soni bilan emas, balki ushbu qonunlarning barcha darajalarda ijro etilishi bilan belgilanadi. Ushbu muhim ishda odamlarda qonunlarga va normativ huquqiy hujjatlarga nisbatan chuqur hurmat hissini tarbiyalash alohida ahamiyatga egadir. Zero, huquqiy normalar odamlar ongiga singgan va ular orqali amal qilgan taqdirdagina yashaydi va ro'yobga chiqadi"<sup>1</sup>.

Boshlang'ich sinf o'quvchilarida ijtimoiy-huquqiy me'yorlarga hurmat hissini shakllantirish muayyan vaqtni talab etadi. Mazkur vaqt oralig'ida ana shu maqsadga yo'naltirilgan faoliyatni tashkil etishda quyidagilarga e'tibor qaratish lozim:

- boshlang'ich sinf o'quvchilarining yosh va psixologik xususiyatlari hamda bilish darajasini inobatga olgan holda ular tomonidan o'zlashtirilishi zarur bo'lgan ijtimoiy-huquqiy me'yorlarni ajratib olish;

- ko'rsatilgan yosh davri o'quvchilarining hayoti, kundalik faoliyatlarida ahamiyatli bo'lgan ijtimoiy-huquqiy me'yorlarni ular ongiga

<sup>1</sup>Karimov I.A. Yuksak huquqiy tafakkur – demokratik jamiyat taqozosi // Xavfsizlik va barqaror taraqqiyot yo'lida. 6-tom. – Toshkent: O'zbekiston, 1998. – 322-bet.

singdirishning maqbul shakl, metod va vositalarini aniqlash;

- ijtimoiy-huquqiy me'yorlarning ahamiyatini ko'rsatish orqali boshlang'ich sinf o'quvchilarida ularni o'zlashtirishga nisbatan ehtiyojni qaror toptirish;

- boshlang'ich sinf o'quvchilari tomonidan ijtimoiy-huquqiy me'yorlar mohiyat-mazmunining puxta anglanishiga erishish;

ijtimoiy-huquqiy me'yorlar to'g'risida ma'lumot berishda pedagogik faoliyatning ko'rgazmali-amaliy xususiyat kasb etishiga e'tiborni qaratish.

Boshlang'ich sinf o'quvchilari ongiga ijtimoiy-huquqiy me'yorlarning mohiyati to'g'risidagi tushunchalarni singdirish, ularga nisbatan hurmatni qaror toptirish masalalar mazkur yo'nalish doirasida o'z yechimini kutayotgan muammolardan biridir.

Muammoni o'rganishda boshlang'ich sinf o'quvchilarining yosh, psixologik xususiyatlari va bilish darajasiga muvofiq holda ular tomonidan o'zlashtirish mumkin bo'lgan ijtimoiy-huquqiy me'yorlar ajratib olindi. Boshlang'ich sinf o'quvchilari tomonidan o'zlashtirilishi maqsadga muvofiq deb topilgan ijtimoiy-huquqiy me'yorlar mazmunan ikki: ijtimoiy me'yorlar va huquqiy me'yorlar kabi guruhlariga ajratildi.

Har ikki guruhga kiritilgan me'yorlar o'rtasida muayyan farq mavjudligi (rioya etilishiga ko'ra huquqiy me'yorlarning majburiylik yoki ijtimoiy me'yorlarning ixtiyoriylik xarakterga egaligi)ga qaramay, ular umumiy maqsadga – ijtimoiy munosabatlarni mo'tadil tashkil qilish va tartibga solishga yo'naltiriladi.

Nazariy tahlil va boshlang'ich sinf o'quvchilarining faoliyatlarini kuzatish natijasida ularni quyidagi ijtimoiy me'yorlar bilan tanishtirish pedagogik jihatdan to'g'ri deb topildi: shaxsning oila, jamiyat, davlat, moddiy borliq, ijtimoiy aloqalar va tabiatga bo'lgan munosabati mazmunini ifodalovchi ma'naviy-axloqiy qarashlar, milliy ma'naviy-axloqiy qadriyatlar, xalq pedagogikasi g'oyalari.

Boshlang'ich sinf o'quvchilari tomonidan huquqiy me'yorlarning o'zlashtirilishi va ularga amal qilinishi ham ahamiyatli bo'lib, turli ko'rinishdagi faoliyatni qonuniy tarzda amalga oshirishga odatlanishlari, qonunlarni hurmat qilish hissiga ega bo'lishlariga yordam beradi. Huquqiy me'yor ijtimoiy me'yorlarning bir turi bo'lib, “ma'lum bir sharoitlarda o'zini qanday tutish haqidagi axborotdan iborat bo'lgan irodaviy tartibga soluvchi ko'rsatma” sifatida aks etadi. “Uning xususiyati shundaki, bu davlat bilan mustahkam bog'langandir. U qonunda yoki boshqa huquqiy aktda aks ettirilgan bo'lishi, davlatning majburlash kuchi bilan ta'minlanishi kerak. Huquqiy me'yor ijtimoiy munosabatlarni davlatning vazifalari va funksiyalari bilan mos kelgan holda tartibga solinishiga qaratilganidir.

Davlat esa huquqiy me'yorlarning amalga oshirilishi shakllarini belgilab beradi”<sup>1</sup>.

O'rganish natijalari boshlang'ich sinf o'quvchilari quyidagi huquqiy me'yorlardan xabardor bo'lishlari zarurligini ko'rsatdi: davlat ramzlari (davlat Prezidenti, bayrog'i, gerbi, madhiyasi, pul birligi)ga hurmat ko'rsatish, davlat va fuqarolar mulkiga ehtiyotkorona munosabatda bo'lish, jamoat tartibini saqlash, jamoat transportidan foydalanish, ta'lim muassasasining ichki tartib-qoidalariga rioya qilish, iste'molchi sifatida huquq va burchlarini bilish.

**Xulosa.** Boshlang'ich sinf o'quvchilarini huquqiy me'yorlar bilan tanishtirish chog'ida ularning xarakteriga ko'ra ta'qiqlovchi, majburlovchi va vakolat beruvchi me'yorlarga ajratilishini tushuntirish, ularning mohiyatini ko'rgazmali tarzda, hayotiy (bevosita o'quvchilar faoliyatiga oid) misollar yordamida ochib berish pedagogik faoliyat samaradorligini ta'minlaydi.

Demak, boshlang'ich sinf o'quvchilari ongiga ijtimoiy-huquqiy me'yorlarning mohiyati to'g'risidagi tushunchalarni singdirish, ularga nisbatan hurmatni qaror toptirish masalalari mazkur yo'nalish doirasida o'z yechimini kutayotgan muammolardan biri hisoblanadi. Bu yo'lda pedagogik faoliyatni tashkil etishda boshlang'ich sinf o'quvchilarining yosh va psixologiya xususiyatlarini inobatga olgan holda ularning hayoti, kundalik faoliyatiga aloqador ijtimoiy-me'yorlarni ajratib olish talab etiladi. Ular haqida o'quvchilarga ma'lumot berishda esa pedagogik faoliyatning ko'rgazmali bo'lishiga, hayotiy misollardan o'rinli foydalanishga alohida e'tibor qaratish ta'lim-tarbiya jarayonining samaradorligini oshirishning kafolati sanaladi.

### Adabiyotlar:

1. O'zbekiston Respublikasi Oliy Majlisining 1999-yil 28-avgustdagi jamiyatda huquqiy madaniyatni yuksaltirish milliy dasturi to'g'risida” gi 466-son Qarori.

<sup>1</sup> Каримова О., Гаффоров З. Давлат ва ҳуқуқ асослари. – Тошкент: Ўқитувчи, 1995.–45-46- б.

2. O‘zbekiston Respublikasi Vazirlar Mahkamasining 06.04.2017-yildagi "Umumiy o‘rta va o‘rta maxsus, kasb-hunar ta’limining davlat ta’lim standartlarini tasdiqlash to‘g‘risida" 187-son Qarori.
3. Aliqulova H.B. Boshlang‘ich sinf o‘quvchilarida ijtimoiy adolat tushunchalarini shakllantirishning pedagogik shart-sharoitlari: Ped.fanl.nomz... diss. – Toshkent: 2008. – 130 b.
4. Boshlang‘ich ta’lim konsepsiyasi / Mualliflar: Q.A.Abdullayeva, R.G‘.Safarova,M.O.Ochilov, K.N.Nazarov, N.U.Bikbayeva, M.Zaynitdinova // Boshlang‘ich ta'lim j. – Toshkent: 1998. 6-son. – 12-18-6.
5. Hadislar-bolalarga. – Toshkent: “Adolat”, 2004. – 15-b.

## FILOLOGIYA VA TILLARNI O‘QITISH

ATASHIKOVA Nilufar Anarmatovna

Senior teacher of  
Tashkent University of Information Technologies named  
after Muhammad al – Khwarizmi

### CASE-STUDY METHOD AS AN EFFECTIVE CONDITION FOR THE FORMATION OF PROFESSIONAL FOREIGN LANGUAGE COMMUNICATION OF STUDENTS-ECONOMISTS

*The article is devoted to the case-study method as a scientific method of students' research activities and as a method of professionally oriented teaching. The method is also considered as an effective means of developing students' critical thinking. The article discusses the features of the application of the case-study method in the process of teaching a foreign language to first-year students of the training direction "Economy and Management". It is emphasized that the development of the student's ability of logical thinking and the ability to creatively apply the complex of knowledge obtained in the learning process while making independent decisions on the task assigned to him is one of the main goals of studying at a university.*

**Key words:** professionally oriented teaching, case, innovative methods in pedagogical activity, case-study, lexical and grammatical aspects, intercultural competencies, professional foreign language communication, TUIT.

### МЕТОД КЕЙС-СТАДИ КАК ЭФФЕКТИВНОЕ УСЛОВИЕ ФОРМИРОВАНИЯ ПРОФЕССИОНАЛЬНОГО ОБЩЕНИЯ СТУДЕНТОВ-ЭКОНОМИСТОВ НА ИНОСТРАННЫХ ЯЗЫКАХ

*Статья посвящена методу case-study как научному методу исследовательской деятельности студентов и как методу профессионально ориентированного обучения. Рассматривается метод как эффективное средство развития критического, мышления студентов. В статье рассматриваются особенности применения метода case-study в процессе преподавания иностранного языка студентам первого курса направления подготовки «Экономика и Менеджмент». Подчеркивается, что развитие у студента способности логического мышления и умения творчески применять полученный в процессе обучения комплекс знаний при самостоятельном принятии решений на поставленную перед ним задачу – одна из главных целей обучения в ВУЗе.*

**Ключевые слова:** профессионально ориентированное обучение, кейс, инновационные методы в педагогической деятельности, case-study, лексические и грамматические аспекты, межкультурные компетенции, профессиональная иноязычная коммуникации, ТУИТ.

### CASE-STUDY USULI TALABA-IQTISODIYOTCHILARDA CHET TILLARDA KASBIY MULOQOTINI SHAKLLANTIRISHNING SAMARALI SHARTI SIFATIDA

*Maqola talabalarning tadqiqot faoliyatining ilmiy usuli va kasbiy yo'naltirilgan o'qitish usuli sifatida case-study metodiga bag'ishlangan. Ushbu metod o'quvchilarning tanqidiy fikrlashini rivojlantirishning samarali vositasi sifatida qaraladi. Maqolada "Iqtisodiyot va menejment" yo'nalishi bo'yicha 1-kurs talabalariga chet tilini o'rgatish jarayonida case-study usulini qo'llash xususiyatlari muhokama qilinadi. Talabaning mantiqiy fikrlash qobiliyatini rivojlantirish va o'z oldiga qo'yilgan vazifa yuzasidan mustaqil qaror qabul qilish jarayonida o'quv jarayonida olingan bilimlar majmuasini ijodiy qo'llash ko'nikmasini rivojlantirish universitetda ta'lim olishning asosiy maqsadlaridan biri ekanligi ta'kidlanadi.*

**Tayanch tushunchalar:** kasbiy yo'naltirilgan ta'lim, case, pedagogik faoliyatda innovatsion metodlar, case-study, leksik va grammatik jihatlar, madaniyatlararo kompetensiyalar, kasbiy kommunikativ kompetensiya, TATU.

**Introduction.** Globalization of international contacts, integration processes, the use of foreign technologies in Uzbekistan, the requirements on university graduates make it necessary to teach foreign languages in higher education at a level corresponding to B1 on the European scale (Common European Framework of Reference, CEFR - a system of levels of foreign language proficiency used in the European

Union). At the same time, it is absolutely necessary to focus on the professional aspect of foreign language communication, to take into account the peculiarities of the future profession of students.

Innovations in all spheres of modern society are becoming an integral part of it, so the use of innovative methods in teaching is a necessity of modern education. What do we mean by the concept of "innovative methods in pedagogical activity"? This is such a set of rational actions in the educational process, which contributes to a qualitative change in the results of the educational process and the formation of unique competencies of the student's personality. It is known that the system of modern education focuses on integrated professional foreign language communicative competence, which, according to E.I. Baguzina can be interpreted as "the readiness and ability of a person to understand and generate foreign language statements and information in accordance with a specific situation, a specific target setting, communicative intention and tasks of professional activity" [2].

From the point of view of a competency-based approach to higher education, one of the goals of applying innovative methods in pedagogical activity in the process of teaching students is the development of the student's personality, his ability for self-development, self-determination and self-education, i.e., the formation of key competencies.

In realizing its task of preparing students for work as managers (training area "Economy and Management" 5350300), the Department of Foreign Languages of Tashkent University of Information Technologies named after Muhammad al-Khwarizmi (TUIT) provides students with all the necessary resources and opportunities for personal and professional growth. Thus, students actively participate in the classes, discussing the theoretical material received and asking questions. Teaching methods such as case studies, debates, discussions, group projects are used in the learning process.

**Research methodology.** We combine all of the above methods into such a modern technology of professionally oriented learning as case-study, which can be considered one of the most effective in teaching English.

For the first time, the case-study method was applied at the Harvard University in 1870, but the active implementation of the technique began at Harvard Business School in 1920. There are two case-study schools - Harvard and Manchester.

The difference between the two approaches is that the American model is aimed at learning to find the only correct solution, while the second system is aimed at finding various solutions to the problem presented. In the world educational practice, the case-study method became widespread in the 70-80s of the last century. To collect and distribute cases, an organization was created, which today is called The Case Center and is the world's leading center for registration and distribution of cases, a recognized expert in the application of the case method in training. The collection includes several thousands of cases and methodological recommendations. The collection contains many cases dedicated to entrepreneurship and international business.

There are Internet portals of ready-made cases of various topics:

- [www.ecch.com](http://www.ecch.com)
- [www.hbsp.harvard.edu](http://www.hbsp.harvard.edu)
- [www.caseforest.com](http://www.caseforest.com)

We will analyze the British version of case-study method for teaching a foreign language students of the first year of bachelor's degree, the direction of "Economy and Management", TUIT. We have created case-situation on the Banking system.

The purpose of this method is to analyze the specific situation and additional materials, the development of the most effective solution and the defense of one's position, because when creating a case, we implied that the simulated situation involves several options for resolving it. Thus, we introduced professional vocabulary into the speech of students, worked out the skills of oral and written speech also involved students in analysis, problem solving, and this knowledge is not obtained in finished form, but in the process of thinking. Such knowledge, according to Socrates, more durable and valuable. It was, what he saw the main task of the teacher.

In addition, the use of the case-study method made it possible to increase students' motivation in learning a foreign language, as we have chosen professionally significant topics for students - future managers in situations that they may encounter in real life. And these situations require communication.

In addition, the case-study method made it possible to widely use and deepen interdisciplinary connections, which is also necessary in modern education. Another feature of the method is cooperative learning between the teacher and the student, which implies equality in the discussion of the problem; students did not receive ready-made knowledge during classes, but formulated their own conclusions.



**Results.** It is important that the result of applying the case-study method when teaching a foreign language to 1st year bachelor students' directions "Economy and Management" were not only knowledge, but also skills of professional activity. The main emphasis of our program for the development of professional, personal and social competencies among students in the direction of training "Economy and Management" we have made on the development of intercultural competencies, allowing students to subsequently quickly adapt and integrate into the global business community.

We see the essence of the method in the independent activity of students in an artificially created professional environment, that is, the teacher develops a model of a specific situation that can occur in real life. After solving the case, the student acquires a certain set of knowledge and skills.

University students first studied the case on their own using the material from preliminary lectures and other sources of information. In the classroom, a detailed discussion and analysis of the proposed situation was held.

In the course of work, we identified several stages of working with the case:

- familiarization with the situation;
- analysis and collection of additional information;
- search for a solution;
- identification of the advantages and disadvantages of each solution;
- evaluation of alternatives;
- presentation of results;
- evaluation of participants;
- Summing up.

At the same time, the teacher acted only as a coordinator, guiding and supporting the process of discussion. He only asked questions and recorded answers, maintained a certain style of discussion, and evaluated the results in terms of objectivity and validity.

When creating the case, we took into account the level of students' preparation used only real situations developed on the basis of true facts. The sources of information were Internet resources, news reports, various economic works based on the analysis of real examples. The case material was of professional interest to the student and provided for the possibility of his personal growth.

We divided classes using the case-study method into three groups:

1. Introductory classes - preparing a case, getting to know information, understanding the problem. It is important that each student clearly understands his role and tasks assigned to him. It is a mistake to simply give a case to students and expect them to understand how to work with it. The teacher gave a clear algorithm of actions (read the text several times, identify the main problems of the situation, set goals, etc.). We analyzed lexical (the language of business meetings, phrases expressing disagreement, interrupting the interlocutor, giving a word, etc.) and grammatical aspects, students prepared background information on the topic of the case. To work directly on the case were formed groups of 3-4 people.

2. The main lesson on the case was held mainly in the form of a discussion in which each group came up with a preliminary solution to the problem presented by the situation.

We divided the lesson into three half-hour stages:

- a) a meeting - each group determined and discussed its role in the process of solving this problem situation;
- b) a presentation - each group presented their findings;
- c) a discussion of the results and making recommendations;

3. Analysis of the lesson. All classes were analyzed in terms of mastering new skills. Work on the mistakes made. To do this, additional exercises were compiled to work out lexical and grammatical structures, written works were analyzed, that were performed during the course.

Thus, we concluded that the application of the method case-study is very effective in teaching a foreign language to students of economic faculties of universities. The case, by virtue of the specifics described above, allowed students to use a foreign language consciously, to understand the practical significance of mastering professional vocabulary, allowed everyone to be included in the process of working on a problem, regardless of the degree of language proficiency, and, as a rule, a university teacher is faced with groups of different levels, which in many respects complicates the task of teaching.

According to the results of a survey conducted by us among colleagues of Foreign Languages Department of TUIT, the case-study method is little used by teachers. Respondents point to reasons such as:

- writing a case is a rather difficult task that requires professional skill of the teacher, not only English knowledge, but also economic disciplines. On the other hand, the application of the case-study method makes high demands on the level of training of students;

- development of a case requires quite serious temporary costs: the teacher thinks over in detail the form of presetting a case, planning the activities of students, as a group work or individual, that for the teacher with a heavy load can also have some obstacles for the application of this method in their practice;
- insufficiently studied questions of the general methodology of the application of the case-study method in educational purposes, typology and classification of cases, as well as the problem of developing and using tools for evaluating their effectiveness.

In addition, a significant and rich arsenal of cases is still the property of a rather limited circle of specialists. Noteworthy is the almost complete lack of interaction between universities in the creation of cases. The gap between them remains very significant, since in some universities the development is very active, and in some it is done by individual enthusiasts. In any case, get access to the developed cases almost impossible. Publication activity in this area (if we do not take into account articles about the method at the level of basic concepts) is negligible; we are not talking about the unification of the efforts of universities to create new cases.

**Conclusion.** Despite the above difficulties, we consider the introduction of the case-study method for teaching a foreign language to students of economic faculties of universities; it is one of the most effective means of forming professional foreign language communication, which has been experimentally confirmed by teachers of the Department of Foreign Languages of TUIT.

#### **Bibliography:**

1. Bagramova N.V. Communicative-interactive approach as a way to increase mastery of a foreign language // XXXI All-Russian scientific and methodological conference of teachers and graduate students: Sat. materials. Issue. 18. St. Petersburg, 2002, pp. 3–6.
2. Baguzina E.I. Web quest technology as a didactic medium the formation of a foreign language communicative competence (on the example of students of a non-linguistic university): author. dis.... cand. ped. Sciences / E.I. Baguzin. M., 2012.
3. Bagiev G.L., Naumov V.N. Practice Guide on marketing using the case method // Encyclopedia marketing. URL: <http://www.marketing.spb.ru/read/m21> (date accessed: 09.02.2020).
4. Igonina L.L. Case technologies in teaching economics disciplines // Successes of modern natural sciences. 2015. No. 8. pp. 82–86.
5. Nurkenova A.S. Case-study as a condition for productive learning in the context of the implementation of the Federal State Educational Standard // School of Talented MDG "Mega-talent". URL: <https://mega-talant.com/school/webinar/webinar-case-study-kak-uslovie-produktivnogo-obucheniya-usloviyah-realizacii-fgos> (date of access: 02/09/2020).
6. Malaeva A.V. Case method as a means of forming a foreign language Noah communicative competence of university students: dis. ... cand. ped. Sciences / A.V. Malaeva. Veliky Novgorod, 2012. 152 p.

UDK: 37.377.07

### ТИЛ ТАЪЛИМИ ЙЎНАЛИШИДАГИ ОТМНИНГ ПЕДАГОГИК МАДАНИЯТЛИ ВА КОМПЕТЕНТЛИ ЧЕТ ТИЛИ ЎҚИТУВЧИСИНИНГ ТИМСОЛИ

Мазкур мақолада олий таълим муассасасидаги чет тили ўқитувчисининг педагогик компетенцияси таҳлил қилинган ҳамда ОТМнинг педагогик маданиятли чет тили ўқитувчисининг тимсоли тавсифланган. Муаллиф педагогик компетенция компонентлари ҳақидаги олимларнинг турли фикрларини келтириб, таҳлил қилиб, ўзининг хулосасини чиқарган. Биринчидан, педагогнинг ўқимишилиги, эрудицияси, санъатнинг ҳар хил турларини тушуниши ва етарли даражада дунёқарашга эга бўлиши талаб қилинади. Иккинчидан, педагогнинг ўз фанини, бизнинг ҳолатда чет тилини, яхши билиши, шунингдек, ўзини тута билиши, ташиқи кўриниши унинг даражасига мос келиши ва талабларга жавоб бериши, педагогнинг ҳамкасбларга, талабаларга, уларнинг оналарига ва умуман атрофдагиларнинг барчасига эҳтиром билан муносабати ҳақида фикр юритилган. Педагогнинг фаолияти педагогик жиҳатдан ўқитиши жараёнида ижобий натижаларга эришишига йўналтирилган бўлиши шарт. Ўқитувчининг педагогик маҳорат ва ташиқотчилик фазилати мулоқот вазиятини яратишига ва турли ишларни ташиқил этишида асос бўлиб хизмат қилиши баён қилинган.

**Таянч тушунчалар:** педагогик маданият, педагогик компетенция, педагог, ўқув жараёни, тимсол, мулоқот.

### ОБРАЗ ПЕДАГОГИЧЕСКИ КУЛЬТУРНОГО И КОМПЕТЕНТНОГО ПРЕПОДАВАТЕЛЯ ИНОСТРАННОГО ЯЗЫКА В НАПРАВЛЕНИИ ЯЗЫКОВОГО ОБУЧЕНИЯ В ВУЗЕ

В статье анализируется формирование педагогической компетенции преподавателя иностранного языка в высшем образовательном учреждении и вырисовывается портрет педагогически культурного и компетентного преподавателя языкового вуза. Автором приводятся различные мнения учёных по поводу составляющих педагогической компетенции и излагается собственное заключение. В первую очередь, подчёркиваются такие требования к педагогу, как его образованность, эрудиция, знание различных видов искусства и широкий кругозор. Во-вторых, анализируются профессиональные знания педагога, а также умение контролировать себя и свои эмоции, внешний вид преподавателя и соответствие этой профессии, отношение педагога к своим коллегам, студентам, их родителям и окружающим вообще. Педагогическая деятельность компетентного преподавателя приносит положительные результаты. Педагог также должен иметь организаторские способности для создания условий для разных видов работы в классе.

**Ключевые слова:** педагогическая культура, педагогическая компетенция, педагог, учебный процесс, портрет, коммуникация.

### IMAGE OF A PEDAGOGICALLY CULTURAL AND COMPETENT FOREIGN LANGUAGE TEACHER IN THE DIRECTION LANGUAGE TRAINING IN UNIVERSITY

The article analyzes pedagogical competence of foreign language teacher in higher educational institutions and describes the portrait of teacher of philological institution with high pedagogical culture and competence. The author enumerates different viewpoints of scientists due to the components composing pedagogical competence and makes own conclusion. First of all, the main demands to a teacher are enumerated: being well-educated, good erudition, deep sense for different kinds of art and wide outlook. Secondly, professional knowledge of teachers are analyzed as well as ability to control emotions, style of clothing, teacher's attitude to his colleagues, students, their parents and people around in general. Pedagogical activity of a competent teacher should bring positive results. A teacher should have organizing abilities for creating conditions for different types of class work.

*Key words: pedagogical culture, pedagogical competence, teacher, teaching process, portrait, communication.*

**Кириш.** Ҳозирги жаҳон жамиятидаги глобаллашув жараёни нафақат муайян билим захирасига, балки бой ички дунё, кенг дунёқараш, инсонпарварлик, маънавият ва маданиятга эга бўлган мутахассисларни талаб қилмоқда. Чет тилларни ўқитиш замонавий методикаси янги ёндашув ва методларга асосланиб, ўқитувчининг касбий фаолиятига тубдан ўзгарган муносабат, педагогик компетенция ва маданиятни қамраб олади, чунки улар бутун ўқув-тарбиявий жараёни тўғри шакллантириш учун замин яратади.

Педагогик компетенция ва педагогик маданият каби тушунчаларни чуқур ўрганиш, уларнинг замонавий таълим тизимида ўрнини аниқлаб олиш ва ижобий томонларини таҳлил қилиш мазкур тадқиқотнинг долзарблигини белгилайди. Жаҳон методикаси ҳам педагогик маҳорат ва педагогик компетенция ўқув жараёнининг муҳим атрибутлари бўлгани учун уларга катта қизиқишни намойиш этмоқда. Шунингдек, педагогик компетенция ва педагогик маданиятга эга бўлган ўқитувчининг фазилятлари ҳамда талаблари кўплаб олим ва тадқиқотчиларнинг эътиборини жалб қилмоқда.

Мазкур тадқиқотнинг асосий илмий янгиллиги шундан иборатки, педагогнинг фаолиятида педагогик компетенция ва маданиятнинг қисмлари аниқланган ҳамда уларнинг шаклланишига таъсир этувчи шароит ва омиллар аниқланган. Бундан ташқари, педагогик компетенцияга эга бўлган ўқитувчининг тимсоли ва фазилятлари аниқланган.

Тадқиқотнинг объекти сифатида олий таълим тизимида чет тили ўқитувчисининг педагогик маданият ва компетенцияси шаклланиш жараёни танланган.

**Методлар.**Тадқиқотимиз учун қуйидаги методлардан фойдаландик: педагогик ва методологик адабиётларнинг таҳлили, моделлаштириш методи, педагогик кузатув, сўров методи ҳамда тажриба-синов методи.

Амалий натижаларшундан иборатки, олий таълим тизимида чет тили ўқитувчисининг коррект, яъни тўғри хулқи, ўзининг касбий фаолиятига ва талабаларга бўлган муносабати чуқур ўрганилиб, педагогик компетенция ва маданиятга эга бўлган педагогнинг тасвири ишлаб чиқилган.

Педагогик компетенция педагогнинг ўқув жараёнида ўзаро ҳамкорликда намоён бўладиган шахсий фазилятларига хос хусусиятлари ва педагогик моҳиятининг руёбга чиқиши ҳисобидан шаклланади. Педагогик компетенция нафақат педагогик технологиялар ҳамда ўқитиш методларини тўғри танлашга, балки ўқувчиларнинг янада илғорроқ таълим босқичига ўтишини таъминловчи мотивацияни амалга оширишга ҳам йўналтирилади.

Педагогик компетенция нафақат педагогик жиҳатдан ўз-ўзини такомиллаштиришга, балки талаба шахсига ҳам йўналтирилади, шунингдек, мулоқотнинг диалог шаклида намоён бўладиган ўқитувчи ва талаба ўртасидаги ўзаро коммуникатив ҳамкорликни тиклашда ҳам қўл келади. Бундан ташқари, компетентли, лаёқатли педагог ҳар доим ўқувчиларга уларнинг хоши ва имкониятларидан келиб чиқиб ўзи билан ўқув жараёнини шакллантириш ҳамда назорат қилиш, турли вазифаларни лойиҳалаштириш борасида ҳамкорлик қилиш имконини яратади. Айнан шундай биргаликдаги фаолият самарали натижаларга эришиш учун ўқув жараёнидаги камчиликларни аниқлаш ва бартараф қилиш имконини беради.

Янги авлод бўлажак мутахассисларнинг умумий маълумот даражасига янги талабларни қўймоқда; “битирувчи-мутахассис ўзини такомиллаштиришга (онгини ўстиришга, ўз-ўзини назорат қилишга, ўзини баҳолашга, ўзини бошқаришга ва шахсий камолотига) нисбатан барқарор интилишга эга бўлмоғи лозим; шахсий фаоллашуга интилиши керак”. Бу санаб ўтилган талаблар ўз-ўзини такомиллаштириш жараёнининг мақсадини белгилайди ва таълим жараёнига янги мустақил таълим технологияларини татбиқ этилиши натижасига тегишли бўлади. Амалиётдаги талаблар ўқув жараёнини барча субъектларининг комплекс иши билан таъминланиши, “мустақил ўқиш-мустақил таълим-шахсий камолот” триадасига, яъни шахснинг ўз фаоллашувига таяниши лозим.

Ургу лисоний лаёқат-компетентликнинг муайян даражасини эгаллашга, яъни коммуникатив компетенцияга берилади, бунда компонентларнинг бири сифатида, маданиятнинг ўзига хослиги ҳамда кадриятлар ва хатти-харакатлар ўртасида фарқ мавжуд ҳолларда ижтимоий-маданий ёки маданиятлараро компетенция иштирок этади. Исботланганки, тил-маданий пландаги фарқларни писанд қилмаслик, мулоқот бузилишининг асосий сабаби ҳисобланади ва миллий ҳамда диний асосдаги конфликтларга олиб келади. Ижтимоий-маданий характердаги маълум бир маълумотлардан ташқари маданий маълумотлиликнинг таркибий-мазмуни асосига ишонч, маданият ва диний кадриятларга, моддий маданият маҳсулига ва бошқаларга ўзаро иззат-ҳурмат ва тушуниш каби кадриятларни шакллантириш ҳам киради [5; б. 121].

Педагогика фани ва амалиётида ҳозирги шароитларда таълимни модернизациялаш давомида ўзгаришлар тамойили нафақат талабага нисбатан, балки аввало ўқитувчи шахсига нисбатан ҳам шахсга йўналтирилган тусга кирмоқда. Бироқ афсус билан таъкидлаш жойизки, билимларни рефлексив ўзлаштириши яхлит рефлексив позиция ривожи, олий таълимда ҳам, ўқитувчилар малакасини ошириш босқичида ҳам, етарли даражада амалга ошмаяпти [3; б. 172].

К.А.Абдулханова-Славская исботлашича, инсоннинг маънавий-руҳий оламидаги ўзгаришлар тизимли тарзда амалга оширилмоғи керак, фақат замон ва вазият тақозоси билан эмас. “Ҳаёт стратегияси” муаллифининг фикрича, шахс шаклланишининг уч босқичи мавжуд [1; б. 35]. Биринчи, дастлабки босқич, шахснинг ҳаёт воқелиги кечишидан ва унинг шарт-шароитлари ўзгаришидан шахснинг “ажралиб турмаслиги” билан белгиланади.

Кейинги босқичда шахс ажрала бошлайди, воқеаларга нисбатан ўз муносабати пайдо бўлади, шахс фазилатлари барқарорлашади.

Учинчи босқич шахсий ҳаётни ўзи белгилаши билан боғлиқ; унга шарт-шароитлар жуда кам таъсир кўрсатади. Сўнги, юқори босқичда шахс ҳаётининг субъекти сифатида ҳаракат қилади; бунга нима хоҳлаши, ижтимоий вазиятни енгиб ўтиш учун ўз имкониятлари ҳақидаги билимларга эга бўлади. Шахсий маънавий камолотга эришиш шахсий имкониятлари ва шахсий қудрати билан ҳаёт қизиғини яратишдан иборат бўлади. Шахсий камолот, ўсишнинг мантиқи агар бу шахснинг ўзига бўлган талабларига, унинг принципларига мос келмаса, субъектив хоҳиш-истакни инкор қилиши мумкин[4; б. 179].

Маданият мураккаб тузилишга эга тизимдан иборат бўлиб, унинг унсурлари ўзаро қалин боғланган ва уланиб кетган [2]. Педагогика соҳаси олимлари “педагогик маданият” тушунчасини турлича талқин қилишади. Баъзилари уни педагогнинг юксак қобилияти билан уйғун педагогик фаолиятининг компонентлари жамланмаси деб ҳисоблашади. Бошқалари педагогнинг маънавий бой, интеллектуал ривожланган шахсиятини назарда тутишади. Ҳар қандай ҳолатда ҳам, педагогик маданият педагогнинг умумий маданияти, маънавияти ва билим даражаси билан боғлиқ, булар унга профессионал фаолиятини амалга оширишга қўмаклашади.

*Натижалар ва мунозара.* Педагог маданияти дейилганда уни шахсиятининг камолоти ҳамда профессионализи, тарбия савияси ва нутқий этикет меъёрига риоя қилиш даражаси тушунилади. Ҳар бир шахсда бўлгани каби, педагог ҳам умумий ва касбий, яъни педагогик маданиятини фарқлаш мумкин. Юксак даражадаги умумий ва педагогик маданиятга эга педагог қанақа бўлмоғи керак?

1. Биринчидан, бундай педагог ўзининг ўқимишлилиги, эридуцияси, санъатнинг хар-хил турларини тушуниши ва етарли даражада дунёқарашга эга бўлмоғи лозим. Бадий адабиёт, публицистик ва илмий матнлар мутолааси педагогнинг маданиятига таъсир кўрсади, чунки у нафақат ўзи ўқитаётган фани доирасидаги (бизнинг ҳолатда чет тили), балки инсоний фаолиятнинг бошқа аспекти ва соҳаларига оид саволларга ҳам жавоб беради.

2. Иккинчидан, бундай педагог ўз фанини, бизнинг ҳолатда чет тилини, яхши билади. Чет тили ва она тилидан ташқари, у кишилик жамиятида оммавий мулоқот тилига айланган бошқа тилларни ҳам билиши мумкин. Педагог қанча кўп тил билса, у шунчалик кўп маълумотга эга бўлади ва унинг кўшимча билимлари шунча кенгайди, чунки тилни билиш унинг эгалари маданиятидан хабардор бўлиш демакдир.

3. Учинчидан, юксак маданиятли педагог ўзини тута билишдек муҳим фазилатга эга бўлади, яъни ўз ҳиссиёти ва кечинмаларини ушлаб тура олади, ўзининг нутқий фаолияти ва нутқий этикет меъёрларига риоя қилишни назорат қила олади. Ўқитиш жараёнида ўқитувчи ва талаба ўртасида қўполлик ёки ҳурматсиз муомала натижасида турли тушунмовчилик ва зиддиятли вазиятлар юзага келиши мумкин (масалан, талаба дарсда зерикаётганлигини ёки дарсга тайёр эмаслигини билдириши, ўқитувчининг руҳсатисиз дарсни тарк этиши ва бошқалар). Ўқитувчи ҳар қандай вазиятда ҳам оғир бўла олиши ҳамда конфликт келиб чиқишига йўл қўймаслиги лозим.

4. Маданиятли педагогнинг ташқи кўриниши унинг даражасига мос келади ва талабларга жавоб бериши. Ташқи кўринишга кийиниш услуби, тақинчоқ ва бошқа аксессуарлар, макияж танлаши (аёл кишилар учун) кабилар қиради. Педагог учун энг қулай услуб – классик, қатъий талабчан мумтоз услубдир. Аксессуарлар ва соч турмаги, макияж ва заргарлик буюмлари вульгар бўлмаслиги ва меъёрлардан ошиб кетмаслиги лозим.

5. Ўқитувчининг юқори педагогик маданиятини, шунингдек, ҳамкасбларга, талабаларга, уларнинг ота-оналарига ва умуман атрофдагиларнинг барчасига эҳтиром билан муносабати ташкил қилади. Атрофдагиларга ҳурмат-эҳтиром билан муносабат мулоқот учун қулай муҳитни юзага келтиради ва ўқитувчининг умумий юксак маданиятидан далолат беради.

6. Юксак маданиятли педагог мулоқот вазиятига мос нутқий қолипларни қамровчи ва маданий муомаланинг ҳурмат шаклидаги ибораларга бой луғат захирасига эга бўлади. Педагог у ёки бу иборанинг муайян вазиятда керак ёки ноқераклигини ҳамда суҳбатдошининг унга жавоб реакциясини олдиндан била олиши шарт.

7. Педагогнинг фаолияти педагогик жиҳатдан ўқитиш жараёнида (бизнинг ҳолатда чет тилларини) ижобий натижаларга эришишга йўналтирилган бўлиши шарт. Бундай педагог яхши ўқитиш методикасига эга ва психологиядан билимлари мавжуд бўлади. Бундан ташқари, у ахборот ва компьютер технологияларидан фойдалана олади.

8. Ўқитувчининг педагогик маҳорат ва ташкилотчилик фазилати мулоқот вазиятини яратишга ва турли ишларни ташкил этишда асос бўлиб хизмат қилади.

**Хулоса.** Юқорида санаб ўтилганлар педагогга ўқувчилар билан таълим жараёнида мулоқот усулини тўғри танлашга кўмаклашувчи шахсий ва профессионал фазилатлари комплексини ташкил этади. Педагогик компетенция педагогнинг коммуникатив ҳамда ташкилотчилик малакаларини комплекси сифатида қаралади. Педагогик компетенция тадқиқига бағишланган мавжуд адабиётлар таҳлили шуни кўрсатадики, бугунги кунга келиб ўқитиш ва педагогиканинг жаҳон методикасида умуман олганда бу ҳодисани баҳолаш ва уни тил таълими ва педагогик йўналишдаги бўлажак педагоглар ҳамда чет тили мутахассисларини тайёрловчи олий ўқув юрларида ўқув жараёнига татбиқ этиш юзасидан ягона нуқтаи назар мавжуд эмас.

Педагогик компетенцияга, аввало, саводхон, ўқимишли инсон эга бўлади. Замонавий жамиятда ўқимишли инсон – бу нафақат билим билан қуролланган, балки билимни топиб ола биладиган ва уни ҳар қандай вазиятда қўллай биладиган шахсдир. Барча субъектларининг эҳтиёжлари, қобилияти ва имкониятларига таянган ҳолда таълим жараёнини бошлаш учун замонавий мактабга таълимнинг фаолияти мақсадли, амалиётга йўналтирилган, муаммоли, рефлексив шакл ва методлари зарур.

#### Адабиётлар:

1. Абульханова-Славская К.А. Стратегия жизни. – Москва: Мысль, 2009. – 299 с.
2. Алова Н.Н. Структура педагогической культуры преподавателя профессионального лицея // Современные проблемы науки и образования. – 2013. – № 2.; <http://www.science-education.ru/ru/article/view?id=8797>.
3. Исамухамедова Н.Н. Система заданий для развития рефлексии преподавателей английского языка // Современные гуманитарные исследования, 2009. - № 5 (30). – С. 172-174.
4. Матевосян А.Г. Теоретические основы духовного саморазвития личности студента // Современные гуманитарные исследования, 2009. - № 5(30). – С. 178-179.
5. Махкамова Г.Т. Идея плюрилингвализма в зарубежном опыте межкультурного образования // Буюк ипак йўлида умуминсоний ва миллий кадрлар: тил, таълим ва маданият. Халқаро илмий-амалий конференция материаллари. – Самарқанд-Шанхай, 11-12 октябрь 2021. – Б. 114-121.

МАТЕНОВ Рашид Бекимбетович

И.о.доцента Ташкентского государственного  
юридического университета

UDK: 81-13

### ТЕОРЕТИЧЕСКОЕ ОСМЫСЛЕНИЕ ВАРИАНТНОСТИ КАК ОСОБОГО ЯЗЫКОВОГО ЯВЛЕНИЯ ПРИ ФОРМИРОВАНИИ ЯЗЫКОВОЙ КОМПЕТЕНТНОСТИ СТУДЕНТОВ

*В данной статье рассматриваются актуальные вопросы преподавания русского языка как неродного в неязыковых вузах. В частности, дан анализ методики формирования употребления вариантных синтаксических единиц в речи студентов в ракурсе норм и правил русского языка. Язык специальности занимает важное место в формировании будущих кадров сферы как квалифицированного и грамотного специалиста, умеющего излагать свои мысли правильно, доступно и чётко, согласно нормам русского языка, придавая своей речи содержательность и полноту. Мастерство современного специалиста также определяется его коммуникативными навыками и умениями применять на практике синтаксические варианты в речи. Так, современный юрист при построении юридического текста, в том числе в законотворчестве, должен уметь анализировать языковые особенности синтаксических конструкций и применять в речи наиболее верные и нормированные формы русского литературного языка с учётом общедоступности языкового выражения нормы закона.*

**Ключевые слова:** принцип обучения, формирование навыков и умений, русский язык, вариантность, языковая норма, синтаксическая единица, профессиональная деятельность, студент-юрист.

### VARIANTLIKNI NAZARIY TUSHUNISH TALABALARNING TIL KOMPETENSIYASINI SHAKLLANTIRISHDA ALOHIDA LINGVISTIK HODISA SIFATIDA

*Ushbu maqolada rus tilini nolingvistik universitetlarda ikkinchi til sifatida o'qitishning dolzarb masalalari muhokama qilinadi. Xususan, rus tili normalari va qoidalari nuqtai nazaridan talabalar nutqida variant sintaktik birliklarining qo'llanilishini shakllantirish metodikasi tahlil qilinadi. Mutaxassislik tili sohaning bo'lajak kadrlarini rus tili normalariga muvofiq, o'z fikrini to'g'ri, aniq va ravshan ifoda eta oladigan, o'z nutqini malakali mutaxassis tili sifatida shakllantirishda muhim o'rin tutadi. Zamonaviy mutaxassisning mahorati uning muloqot qobiliyati va nutqda sintaktik variantlarni amalda qo'llash qobiliyati bilan ham belgilanadi. Shunday qilib, zamonaviy huquqshunos huquqiy matnni qurishda, shu jumladan qonun ijodkorligida, sintaktik tuzilmalarning lingvistik xususiyatlarini tahlil qilish va rus adabiy tili qoidalari muvofiq nutqida eng to'g'ri va standartlashtirilgan shakllarini qo'llash qobiliyatiga ega bo'lishi kerak.*

**Kalit so'zlar:** o'rganish tamoyili, ko'nikma va malakalarni shakllantirish, rus tili, variatsiya, til normasi, sintaktik birlik, kasbiy faoliyat, yurist-talaba.

### THE THEORY OF VARIANCE AS A SPECIAL LINGUISTIC PHENOMENON IN THE FORMATION OF STUDENTS' LANGUAGE COMPETENCE

*This article discusses topical issues of teaching Russian as a non-native language in non-linguistic universities. In particular, an analysis is given of the methodology for the formation of the use of variant syntactic units in the speech of students from the perspective of the norms and rules of the Russian language. The language of the specialty occupies an important place in the formation of future personnel in the sphere as a qualified and competent specialist who is able to express his thoughts correctly, clearly and clearly, in accordance with the norms of the Russian language, giving his speech richness and completeness. The skill of a modern specialist is also determined by his communication skills and the ability to put into practice syntactic variants in speech. Thus, a modern lawyer, when constructing a legal text, including in lawmaking, should be able to analyze the linguistic features of syntactic constructions and apply the most correct and standardized forms of the Russian literary language in speech, taking into account the general availability of the linguistic expression of the norm of the law.*

*Key words: the principle of learning, the formation of skills and abilities, Russian language, variance, language norm, syntactic unit, professional activity, student-lawyer.*

**Введение.** На современном этапе развития образования владение русским языком как родным, использование всех возможностей вариантных операций в будущей профессиональной речи играет важную роль в развитии речемыслительных способностей студентов. Умение применить свои знания, выбрать наиболее правильный вариант из нескольких возможных относится к числу фундаментальных интеллектуальных навыков и умений и обеспечивает эффективность познавательной деятельности.

**Объект исследования и использованные методы.** Одним из ведущих принципов обучения русскому языку в современных условиях в вузе является формирование у студентов профессиональной речевой компетенции, первичных профессиональных навыков и умений в актуальных для будущих специалистов сферах общения, и, прежде всего, учебно-профессиональной и профессионально-трудовой.

В этой связи к выпускникам неязыковых вузов предъявляется требование владеть русским языком в полном объёме и на всех его уровнях: словообразовательном, морфологическом, лексическом и синтаксическом.

Именно синтаксис играет чрезвычайно важную роль в построении и структурировании текста, поскольку организация любого текста, в том числе и текста по юридической специальности, осуществляется именно на синтаксическом уровне.

При обучении современных студентов синтаксису неродного языка наблюдается ряд трудностей, возникающих в выборе форм управления и согласования, построении предложения, использовании деепричастного оборота, выборе нужного предлога и так далее. Синтаксические нормы определяются структурой языка и так же, как и другие нормы (орфоэпические, лексические, морфологические), претерпевают изменения в процессе развития языка.

Методика формирования навыков употребления в речи синтаксических вариантных единиц на современном этапе, в первую очередь, опирается на принцип сознательности обучения.

В основе организации и построения занятий по формированию навыков употребления синтаксических вариантных единиц в речи студентов неязыковых вузов лежат теоретические (сравнительно-сопоставительный); диагностические (анкетирование, тестирование, наблюдение, методика проектирования); прогностические (экспертная оценка, обобщение, самостоятельная оценка), педагогический эксперимент и математические методы (статистическая обработка данных). В частности, данная методика строится с учётом современного состояния преподавания русского языка, то есть в системе многообразных связей русского языка с юридическими и другими дисциплинами (родным языком, иностранными языками, историей государства и права, конституционным правом, криминалистикой, гражданским процессуальным правом, экологическим и хозяйственным правом, сравнительным правом, культурой речи юриста, другими сферами учебы и будущей профессии студентов).

Особую трудность для студентов национальной аудитории представляют варианты синтаксических норм, связанных с управлением при предложно-падежных формах, варьирование порядка слов, вариантность в простом и сложном предложении, а также вариативность между типами сложных предложений. Вариантность в области синтаксической связи управления в практическом и прикладном ее применении может рассматриваться достаточно широко и трактоваться как синтаксическая синонимия.

Именно возможность варьирования разнообразных синтаксических единиц позволяет значительно обогатить речь студентов, учитывая стилистические особенности научного и официально-делового стилей речи, которые преимущественно представлены текстами юридической направленности.

В современном языкознании понимание вариантности весьма неоднозначно. Теоретическое осмысление вариантности как особого языкового явления начинается в середине XX века, когда на первый план выдвигается комплекс проблем, связанных с различными аспектами практической стилистики. Особенно пристальное внимание языковедов к проблеме вариантности стало в последние десятилетия XX века. Именно тогда в семидесятые, восьмидесятые и девяностые годы ушедшего столетия выходят в свет наиболее глубокие исследования формальных вариантов слов, исследования, связанные с именами таких ученых, как Г. С. Горбачевич, Л. К. Граудина, Н. Н. Семенов, и некоторых других.



Так, методика обучения русскому языку, в частности, использованию вариантных конструкций, выделяет наиболее значимые взаимозамещающиеся связи на уровне словосочетания, которые выражают одни и те же отношения разными формальными средствами.

**Полученные результаты и их анализ.** Если зависимые формы полностью совпадают по своему значению, то мы рассматриваем их как дублиеты, а если они различаются оттенками значений, то как синонимы. Нами рассматривается вариативность в ССЧ как внутри одного вида связи, прежде всего в управлении (говорить о чём — про что, удивляться чему-нибудь — на что-нибудь) и примыкании (молчать за обедом — во время обеда, человек трудной судьбы — с трудной судьбой), так и между разными связями — между управлением и примыканием (дать людям отдохнуть — дать людям отдых, разрешать детям гулять — прогулку) или между согласованием и примыканием (город ночью — ночной город, ложка из дерева — деревянная).

Привлекают внимание актуальные для юридической специальности слова (или слово) с вариативной связью, которые могут выделяться из общего состава той или иной лексико-семантической группы словосочетаний по причине разнообразных семантических взаимодействий слов. Например, существительные со значением недружественного, враждебного действия агрессия, акция, репрессия, преступление управляют родительным падежом с предлогом против (агрессия против кого-нибудь.); в этом ряду слово преступление имеет вариативную связь: преступление против кого — перед кем-нибудь — под влиянием связи вина, ответственность, долг перед кем-нибудь. В ряду слов интересоваться, любоваться, наслаждаться, пленяться, восторгаться кем-чем-нибудь слово любоваться имеет вариативную связь: любоваться кем-чем-нибудь — на кого-что-нибудь — под влиянием связи смотреть, глядеть на кого-что-нибудь.

Аналогично: решиться, отважиться, поддаться на что, но склониться на что-нибудь — к чему-нибудь (под влиянием клониться к чему-нибудь); смириться, примириться с чем-нибудь, но согласиться с чем-нибудь — на что-нибудь (под влиянием решиться на что-нибудь.). Во всех приведенных примерах и многих других подобных случаях имеет место смысловая дублетность варьируемых форм (Рис.1).

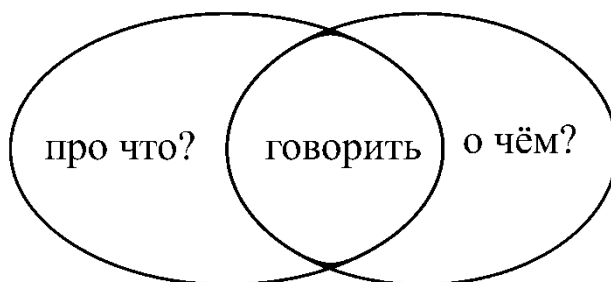

*Рис.1 Диаграмма Венна при выявлении дублетности варьируемых форм.*

Лингводидактическая значимость данных конструкций в том, что через восприятие определённого количества форм вариантов можно выйти на осмысление значимой стороны связей и возникающих на их основе смысловых отношений.

Словосочетания, выражающие определительные значения, обладают широкой вариативностью, если построены при помощи разных примыкающих форм. Эти значения очень часто выражаются разными средствами, которые могут быть распределены между разными глаголами, но могут реализоваться и при одном и том же глаголе. С точки зрения формальной организации вариативность может выступать в четырех видах. При объяснении данного материала немаловажно разъяснение вариативных отношений, которые могут вступать (Рис.2): 1) приехать обедать — к обеду — на обед, кинуться помогать — на помощь, устать ждать — от ожидания; 2) говорить по-русски — на русском языке — русским языком; работать дома — на дому, ездить ежемесячно — каждый месяц, действовать законно — по закону; 3) действовать под видом доброжелателя — как доброжелатель.

С точки зрения значений, варьирующиеся формы могут быть или дублетными, т. е. полностью совпадающими по значениям, или различающимися оттенками значений.



*Рис.2. Диаграмма Венна при объяснении вариативных отношений*

К явлениям дублетности относятся и необъяснимые с точки зрения современных семантических отношений противопоставления типа побывать на Карпатах и в Карпатах; трудиться в поле и на поле; гулять на лугах и в лугах; работать в студии и (проф.) на студии; служить во флоте и (проф.) на флоте; ехать на поезде и в поезде, на электричке и в электричке, на троллейбусе и в троллейбусе, на автомобиле и в автомобиле, на метро и в метро, на машине и в машине, на санях и в санях, на телеге и в телеге (Но только в карете, в экипаже).

**Заключение.** В основе синтаксической парадигматики лежит богатая синтаксическая синонимия. В простом предложении это явление проявляется как вариативность в согласовании разных членов предложения, когда они выражены: а) несколькими существительными, обозначающими множество действующих лиц (Около ста студентов участвовало / участвовали в соревнованиях); б) сочетанием нескольких прилагательных с определяемым существительным (Я предпочитаю синий и красный цвет / цвета); в) при сочетании одного прилагательного-определения с несколькими существительными (ему подарили автоматический / автоматические карандаш и ручку).

Здесь необходимо отметить методический аспект. Так, при формировании навыков устной и письменной речи необходимо учитывать литературные нормы, и учитывать, что их использование связано с благозвучностью фразы, удобочитаемостью или особенностями выражаемого ими значения.

#### Литература:

1. Воинова М.Г. Культура речи юриста (учебник для студентов юридических вузов). Т.: ТГЮИ, 2011. 307 с.
2. Горбачевич, 1978а: Горбачевич К. С. Вариантность слова и языковая норма (на материале современного русского языка). Л.: Наука, Ленинградское отделение, 1978.
3. Горбачевич, К. С. Вариантность слова как лексико-грамматический феномен // ВЯ. 1975. — № 1 с. 55–64.
4. Матенов Р.Б. Принципы учёта межпредметных связей при формировании навыков употребления вариантных единиц в речи студентов неязыковых вузов. «Молодой учёный». Ежемесячный научный журнал. №6(41). Россия, Чита. 2012. С. 406-408.
5. Матенов Р.Б. Речевые условия употребления синтаксических единиц сложного предложения и их вариантность. Научный журнал «Молодой учёный» (Россия), № 3 (62) / 2014. С. 837-840.
6. Матенов Р.Б. Стиль художественной литературы в аспекте лингвистической и литературоведческой стилистики. Научный журнал «Молодой учёный» (Россия), № 19 (78) / 2014. С. 663-666.
7. Матенов Р.Б. Теоретическое осмысление вариантности как особого языкового явления. Научный журнал «Педагогика высшей школы» (Россия), № 1 (01) / 2015. С. 39-41.
8. Матенов Р.Б. Особенности обучения студентов вариантности синтаксических единиц. Academic Research in Educational Sciences Volume 2 | ISSUE 1 | 2021 ISSN: 2181-1385 Scientific Journal Impact Factor (SJIF) 2021: 5.723. p.477-483.
9. Тошматов О.Ш., Матенов Р.Б. Impact of innovative modern technology in teaching languages in Uzbekistan. Журнал «Journal of critical reviews» (ISSN- 2394-5125). 2020г. С.1908-1912.
10. Хашимова Д. У. Лингводидактические основы изучения лагун в контексте современного функционирования русского языка и межъязыковых взаимодействий: Дисс.... д-ра пед. наук //Т.: УзГУМЯ. – 2007.

11. Xashimova D. U. Problemi sopostavitel'nogo issledovaniya lakun v raznosistemnix yazikax: monografiya/otv. red //IR Mirzaeva. Tashkent: Izd-vo TGYuI. – 2008.
12. Khashimova D. Features of the use of digital technologies in teaching the Russian language - Asian Journal of Multidimensional Research, 2022.
13. Эндрю МакКлэрг, 1-я часть поездки: дорожная карта хорошо изученного профессора к успеху на первом году обучения в юридической школе, 2-е изд. West Academic Publishing, 2013 г.

## ANIQ VA TABIIY FANLARNI O‘QITISH

ACHILOVA Maxbuba Kamalovna

Buxoro davlat universiteti o‘qituvchisi

### AKADEMIK LITSEY O‘QUVCHILARIGA ANORGANIK BIRIKMALARNING ENG MUHIM SINFLARI MAVZUSINI O‘QITISHDA MODULLI TEXNOLOGIYASINI JORIY ETISH SHAKLLARI

*Maqolada modulli ta’lim texnologiyalarini qo‘llab umumiy kimyo fanini o‘qitishning sifat va samaradorligi yoritilgan. Ta’limni texnologiyalashtirishning asosiy belgisi va afzalligi shundaki, o‘quv jarayoniga tizimli yondashuvning qo‘llanishi, barcha o‘quv holatlarini loyihalashtirish asosida ta’lim beruvchi va ta’lim oluvchilar faoliyatini dasturlashtirish, qo‘yilgan maqsadga erishuvini ta’minlash maqsadida ta’lim jarayonini ixchamlashtirishdan iboratdir. Hozirgi zamon o‘qitish uslubiyoti zamonaviy pedagogik texnologiyalarini yaratish bugungi kunning dolzarb muammolaridan biri ekanligini inobatga olib, masalaga yondashsak, ushbu mavzuning nechog‘lik dolzarb va muhim ekanligi ravshanlashadi.*

**Tayanch so‘zlar:** ta’lim jarayoni, interaktiv metod, Moodle tizimi, innovatsion yondashuv, texnologik xarita, o‘quv moduli, o‘quv faoliyati, eksperimental guruh, taqqoslash, noan’anaviy usul, pedagogik texnologiya.

### ФОРМЫ ВНЕДРЕНИЯ МОДУЛЬНЫХ ТЕХНОЛОГИЙ ПРИ ПРЕПОДАВАНИИ ТЕМЫ «САМЫЕ ВАЖНЫЕ ГРУППЫ НЕОРГАНИЧЕСКИХ СОЕДИНЕНИЙ» УЧАЩИМСЯ АКАДЕМИЧЕСКОГО ЛИЦЕЯ

*В статье подчёркивается качество и эффективность преподавания общей химии с использованием модульных технологий обучения. Основная характеристика и преимущество образовательной технологии заключается в том, что она использует системный подход к процессу обучения, программируя преподавательскую и учебную деятельность на основе проектирования всех учебных ситуаций и достижения цели. Учитывая тот факт, что современная методика обучения является одной из наиболее актуальных проблем современности, важность этой темы становится понятной. В статье описывается качество и эффективность преподавания общей химии с использованием модульных технологий обучения.*

**Ключевые слова:** учебный процесс, интерактивный метод, система Moodle, инновационный подход, технологическая карта, учебный модуль, учебный план, экспериментальная группа, сравнение, нетрадиционный метод, педагогические технологии.

### FORMS OF IMPLEMENTATION OF MODULAR TECHNOLOGIES WHEN TEACHING THE THEME "THE MOST IMPORTANT GROUPS OF INORGANIC COMPOUNDS" TO STUDENTS OF ACADEMIC LYCEUM

*The article highlights the quality and effectiveness of teaching general chemistry using modular learning technologies. The main characteristic and advantage of educational technology is that it uses a systematic approach to the learning process, programming the teaching and learning activities on the basis of designing all learning situations, and achieving the goal. Given the fact that the modern teaching methodology is one of the most pressing problems of today, the approach to this issue becomes clearer and more relevant. The article describes the quality and effectiveness of the teaching of general chemistry using modular learning technologies.*

**Supporting concepts:** learning process, interactive method, Moodle system, innovative approach, technological map, training module, curriculum.experimental group, comparison, unconventional method, pedagogical technology.

**Kirish.** Hozirgi vaqtda yurtimizda ta’lim jarayonini innovatsion yondashuvlar asosida, turli interaktiv metodlardan samarali qo‘llagan holda tashkil etishga katta e’tibor berilmoqda. Akademik litsey va kasb-hunar kollejlari ta’lim jarayonini interaktiv shaklda innovatsion yondashuv asosida tashkil etishda Moodle

ta'lim tizimining o'zni muhim ahamiyatga ega. Modulli o'qitish, pedagogik ta'limning quyidagi zamonaviy masalalarini har tomonlama yechish imkoniyatlarini yaratadi:

- modul - faoliyatlik asosida o'qitish mazmunini optimallashtirish va tizimlash dasturlarining o'zgaruvchanligi, moslashuvchanligini ta'minlash;
- o'qitishni individuallashtirish;
- amaliy faoliyatga o'rgatish va kuzatiladigan harakatlarni baholash darajasida o'qitish samaradorligini nazorat qilish.

**Asosiy qism.** Modulli o'qitishning hozirgi zamon nazariyasi va amaliyotida ikki xil yondashuvni ajratib ko'rsatish mumkin: fan bo'yicha faoliyat yondashuvi va tizimli faoliyat yondashuvi. Tizimli faoliyat yondashuvi asosida modulli o'qitish texnologiyasi o'quv materiallarini individual va mustaqil o'zlashtirishga to'la imkoniyat yaratilishi tufayli o'quv predmetini samarali o'zlashtirishni ta'minlaydi. Modul dasturi mustaqil o'qishga o'rgatadigan o'quv qo'llanma sifatida o'quvchiga o'quv moduliga kiritilgan o'quv materialini blokini o'qish vaqtida doimiy foydalanish uchun berilsa, ta'lim samaradorligi oshadi. Predmetlarni modulli texnologiyada o'qitishni tashkil etish uchun ishchi dasturni bajarishning taqvimiy rejasining shakli turlicha bo'lsa ham mazmunini bir xil nazariy, amaliy, seminar, laboratoriya mashg'ulotlarni, mustaqil ish va nazorat savollari yoki test savollari yoki test savollari materiallarini tizimlashtirish asosida yaratish, so'ngra rejadagi ketma-ketlikda o'quv majmuasida mujassamlashtirish zarur. Moodle tizimining bosh qismining ko'rinishi quyidagi ko'rinishda bo'lib unga barcha fanlardan kurs yasash mumkin. Tizimi bilan ishlashning afzallik tomoni shundaki, unda ixtiyoriy fandan kurs yasab barcha o'qituvchilar o'zining talabasi bilan virtual tarzda muloqot qiladi. Fan bo'yicha ma'ruza darslarini tashkillashtirish jarayoni hayotdagi darslarda o'tiladigan ma'ruza darslariga deyarli yaqinlashtirib olingan.

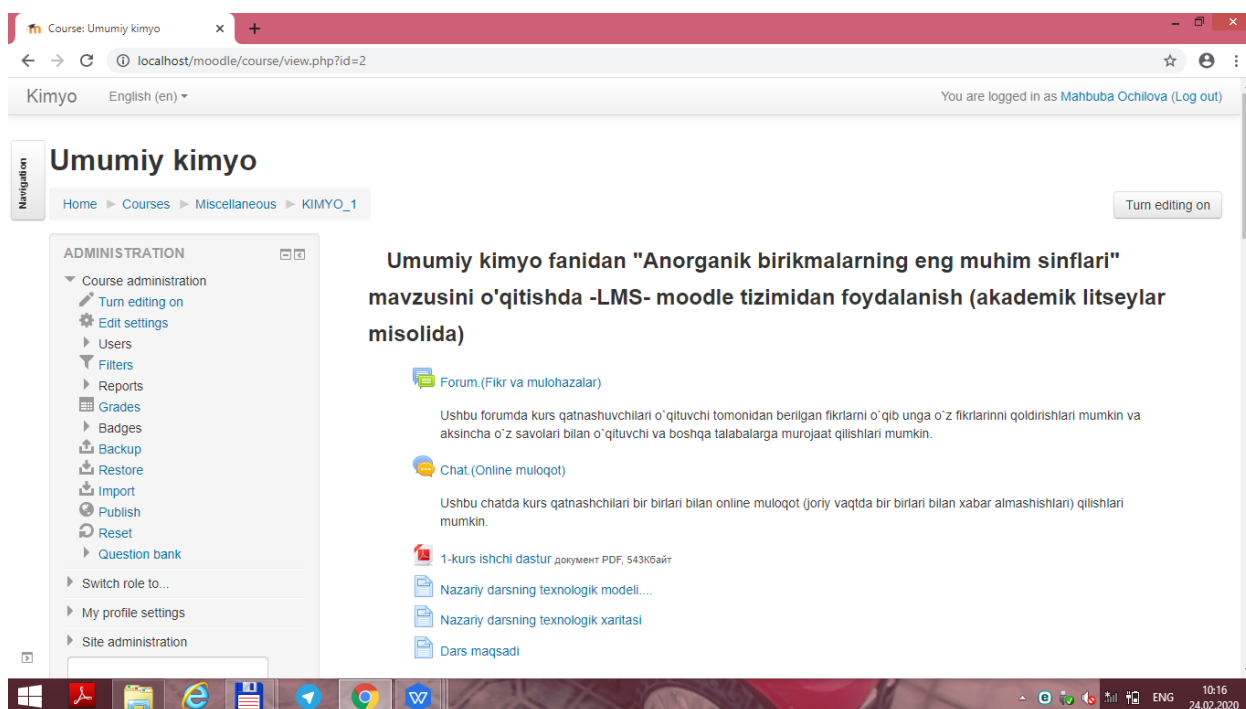

1-rasm. Umumiy kimyo fanidan tuzilgan moodle dasturi.

Akademik litseylarning tabiiy fanlar yo'nalishida Anorganik kimyo o'quv dasturi uchun 205 soat dars mashg'ulotlari ajratilgan. Shulardan 36 soati ma'ruzalar uchun, 10 soati laboratoriya mashg'ulotlari va qolgan 98 soat vaqt o'quvchilar tomonidan masalalar yechish, har bir blok bo'yicha nazorat ishi va referatlar muhokamasini o'tkazish uchun ajratiladi. Umumiy kimyoda modul quyidagi qismlardan tashkil topadi:

1. Modul materialining asosiy maqsadi
2. O'qish uchun ma'ruza matnlari
3. O'quv materialini o'zlashtirish usullari (o'qish, yozish, masala va mashqlar bajarish, test topshiriqlari va boshqalar)
4. Topshiriqlarning bajarilganligini nazorat qilish usullari

Modul tayyorlashning dastlabki bosqichida har bir bo'lim uchun o'qitish texnologik xaritasi tuziladi. Masalan, “Anorganik birikmalarning eng muhim sinflari” bo'limi uchun o'quv dasturida **9 soat**

ajratilgan. O‘quv dasturida nazariy dars 2 soat, amaliy 4 soat, mustaqil ta‘lim 3 soat dars ajratilgan. Bu bo‘limni modulli texnologiya asosida o‘tish uchun quyidagi bosqichdagi ishlar amalga oshiriladi.

Dars soatlari	1	2	3	4
Dars mavzusi	Oksidlar va kislotalarning umumiy xossalari	Oksidlar va kislotalarning olinishi va kimyoviy xossalari doir masalalar yechish	Asoslar va tuzlarning umumiy xossalari	Asoslar va tuzlarning olinishi va kimyoviy xossalari doir masalalar yechish
Ajratilgan soatlar	2	2	2	2
Mavzunin g mazmuni	Oksidlar va kislotalarning nomlanishi turlari olinish usullari va xossalari doir umumiy ma‘lumot berish	Oksidlar va kislotalar olinish usullari va xossalari doir masalalar yechishni tushuntirish.	Asoslar va tuzlarning nomlanishi turlari olinish usullari va xossalari doir umumiy ma‘lumot berish	Asoslar va tuzlarning kimyoviy olinish usullari va xossalari doir masalalar yechishni tushuntirish
BKM elementlari	Asosli, kislotali, amfot, befarq oksidlar. Kislordli, kislordsiz oksidlar	Oksid va kislotalar, test nazorati	Ishqorlar, suvda erimaydigan asoslar, o‘rta, asosli, no‘rdon, aralash, qo‘sh, ko‘mpleks tuzlar	Asoslar va tuzlar, test nazorati
Ta‘lim usuli	Kichik ma‘ruza, namoyish, aqliy hujum	Ommaviy, guruhlarda ishlash	Ma‘ruza, seminar	Ommaviy, guruhlarda ishlash
Dars turi	Yangi mavzuni o‘zlashtirish	Masalalar yechish	Yangi mavzuni o‘zlashtirish	Masalalar yechish
O‘qituvchi nazorati	Og‘zaki so‘rov: Tezkor - so‘rov, “nima uchun”- texnikasi	Test, topshiriqlar	Og‘zaki so‘rov: Tezkor - so‘rov, “nima uchun”- texnikasi	Test, topshiriqlar, masalalar yechish
Uyga vazifa	Nazariy bilimlarini konspekt qilish, o‘qib kelish	Nazariy bilimlarini konspekt qilish, masalalar yechish	Nazariy bilimlarini konspekt qilish, o‘qib kelish	Konspekt qilish, masalalar yechish, takrorlash

O‘quvchilarga dars Anorganik birikmalarning eng muhim sinflari mavzusini modulli texnologiya asosida o‘tiladi, ularning o‘zlashtirishi aniqlanadi. Umumiy kimyo fani bilimlarini maxsus ishlab chiqilgan o‘quv modullari yordamida mustaqil o‘rganish faoliyati sinab ko‘riladi. Eksperiment natijalarning aniq bo‘lishini ta‘minlash maqsadida kimyoviy bilimlari bir-biriga deyarli teng bo‘lgan guruhlar (eksperiment va taqqoslash guruhlar sifatida) tanlab olinadi. Bunday guruhlarini tanlashdagi asosiy talablardan biri eksperiment va taqqoslash guruhlarida bir nafar o‘qituvchining o‘zi dars va darsdan tashqari mashg‘ulotlar olib borish zarurligiga e‘tibor qaratiladi. Eksperimental tadqiqotning asosiy maqsadi akademik litsey o‘quvchilarining umumiy kimyodan Anorganik birikmalarning eng muhim sinflari mavzusini darsda o‘quv faoliyatini tashkil etish va takomillashtirishning didaktik-metodik qoidalari va qonuniyatlarini ishlab chiqishdan iborat. Moodle tizimi yordamida masofadan turib ta‘lim berish jarayoni juda samarali bo‘lib, bunda talaba o‘zi o‘rganayotgan fanning boshlang‘ich qismidan boshlab mustaqil o‘rganadi. Har bir ma‘ruza turli ko‘rinishdagi topshiriq savollari bilan to‘ldirib borilgan. Mavzularga doir topshiriqlarni mustaqil ravishda bajaradi va fan bo‘yicha olgan bilim, ko‘nikmalarini orttirib boradi. Agar biror topshiriqni bajara olmasa u holda ma‘ruza qismini qayta takrorlash imkoniyati mavjud.

Shuningdek, o‘quvchilarning mustaqil bilim olish samaradorligini oshirishda o‘qitishning turli xil noan‘aviy usullaridan foydalanishdir. Fanlarni modulli texnologiyada o‘qitishni tashkil etish uchun

o'qituvchilar yuqorida ko'rsatib o'tilgan talablarni amalga oshirishi zarur, ayniqsa, o'qituvchilar yetarlicha darsga tayyor bo'lishi, yangi pedagogik texnologiyalarni o'zlashtirishga istagi bo'lishi, har bir o'quvchini harakat dasturi bilan ta'minlab borishi lozim. O'quvchilardan esa mustaqil o'quv-bilish faoliyatini bajarib borishi, minimum va umumiy o'quv bilimiga ega bo'lishi, ijodiy yondashgan holda izlanishi talab qilinadi.

Tajriba-sinov ishlari o'tkazishdan oldin eksperimental va taqqoslash guruhi o'quvchilari umumiy kimyodan ishlab chiqilgan test topshiriqlarining asosiy shakllari hamda ularga javob berish tartibi bilan tanishtirib o'tiladi.

Tajriba-sinov ishlarini o'tkazishda eksperimental guruh o'quvchilariga internet saytida berilgan ma'lumotlar manzili beriladi. Mavzuga tegishli ma'lumotlar buxdu.uz saytining masofaviy ta'lim qismida joylashtirilgan.

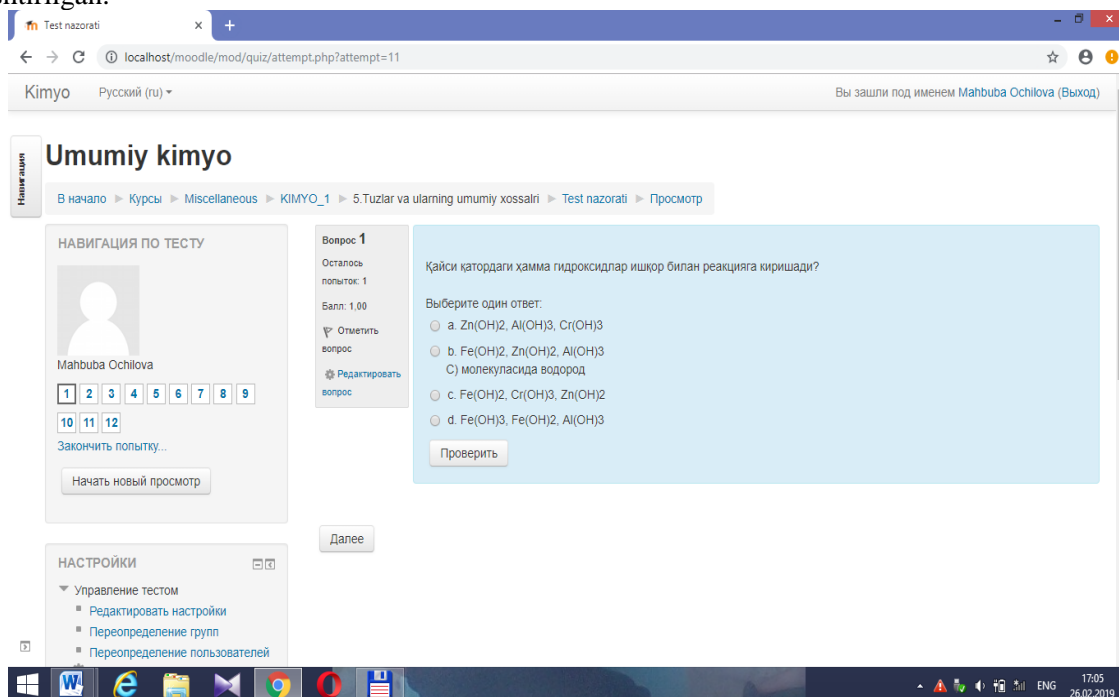

Umumiy kimyo darslarda internetda joylashtirilgan ma'lumotlarga tegishli mustaqil topshiriqlar beriladi. Har darsda bu topshiriqlarning bajarilishi nazorat qilinadi. O'quvchilarning uyda mustaqil shug'ullanishlarini nazorat qilish uchun eksperimental va taqqoslash guruhlarida ham bir xil, ya'ni test topshiriqlarining 2-varianti orqali har bir darsda 100 ballik sistemada maxsus formula yordamida baholab boriladi.

Eksperimental guruhlarda umumiy kimyo darslari modulli ta'lim texnologiyalari asosida o'tiladi. Taqqoslash guruhlarida esa boshqa ilg'or pedagogik texnologiyalar asosida o'tiladi. Har ikkala guruh o'quvchilarining o'zlashtirish darajasi bir xil nazorat topshiriqlari yordamida baholanadi. Guruh o'quvchilarining texnologiyalari vositasida bilim olish jarayonida o'zlashtirish samaradorligi bilim darajasining o'zgarishini aniqlash yo'li bilan tasdiqlanadi. Bo'lim yuzasidan olingan natijalarga asoslanib, asoslarning nomlanishi va turlari, asoslarning olinish usullari va xossalari, tuzlarning nomlanishi va turlari, tuzlarning olinish usullari, xossalari va boshqa bo'limlar modulli ta'lim texnologiyalari asosida o'tildi. Bu jarayondagi o'zgarishlar ko'rsatgichi quyidagicha:

**O'quvchilarning "Oksidlar va kislotalarning olinishi va kimyoviy xossalariга doir masalalar yechish" mavzusidan bilim darajasining o'zgarishi**

Guruh	Talaba soni	Dastlabki sinov natijalari			Tajriba-sinov natijalari		
		5 baho	4 baho	3 baho	5 baho	4 baho	3 baho
Ekspremental	30	3	15	12	6	20	4
Taqqoslash	30	2	17	11	3	18	9

Eksperimental sinflarda "a'lo" 13% ga, "yaxshi" deyarli 13% ga ortgan. Taqqoslash sinflarida bunday

ijobiy natijalar tajriba xatosi doirasidan tashqariga chiqmagan. Nazorat-test natijalari eksperimental sinflardagi «qoniqarli» va «qoniqarsiz» baholar soni taqqoslash sinflariga nisbatan qariyb 2 marta kamayganligini ko'rsatadi. Elektron o'quv modullaridan darslarda foydalanilsa, o'quvchilarning mustaqil ishlash, kompyuter bilan ishlash bilan bog'liq bilimlarini oshiradi. O'qituvchi uchun esa iqtidorli va bo'sh o'zlashtiruvchi bilan alohida ishlash imkoniyatini yaratib beradi.

**Xulosa** qilib shuni aytish mumkinki, Moodle ta'lim tizimining ta'lim muassalariga joriy etishi har tomonlama foyda keltiradi. Hozirgi kunda Respublikamizdagi ta'lim muassalarida bu tizimni joriy etish uchun barcha ta'lim muassalarida axborot kommunikatsiya texnologiyalari bilan ta'minlanganligi, internet tarmog'iga ulanganini hisobga olib, ta'lim muassalariga an'anaviy o'qitish tizimi bilan parallel holatda masofaviy ta'limni keng joriy etish juda ko'p muammolarni o'z vaqtida hal etish imkonini beradi.

#### Adabiyotlar:

1. Avliyaqulov N.X., Musayeva N.N. Kasb-hunar kollejlarda kasbiy fanlarning modulli o'qitish texnologiyalari. O'quv metodik qo'llanma. - T.: Yangi asr avlodi, - 2003. – 88 s

2. Masharipov S., Tirkashev I. KIMYO. Akademik litsey va kasb-hunar kollejlari uchun darslik. T.: O'qituvchi, 2012 yil. 320 bet.

3. Ergashov M.Y., Ochilova M.K. Ta'limda LMS Moodle tizimining o'rni. Buxoro davlat universiteti. Pedagogik mahorat. 1-son. 2019 yil, fevral.

4. Ergashov M.Y., Ochilova M.K. Umumiy kimyo fanini o'qitishda LMS-Moodle tizimidan foydalanish. Tafakkur va talqin: Magistratura talabalari va yosh olimlarning ilmiy maqolalar to'plami.- Buxoro: Durdon, 2017y. -188 b. 117-119 betlar.

5. Ergashov M.Y., Ochilova M.K. O'quv jarayonida zamonaviy innovatsion texnologiyalardan foydalanish. “Таълим жараёнида инновацион ғоялар ва технологияларни жорий қилиш замонавий таълимнинг бош стратегияси” мавзусидаги Республика илмий, ўқув анжуманининг материаллари тўплами. Бухоро. 2018 йил 27-28 апрел. 109-111 бетлар.

6. Ochilova M.K., Rasulova F.I. Umumiy kimyo darslarida modulli ta'lim texnologiyasining o'rni. “XXI asrda ilm-fan taraqqiyotining rivojlaniish istiqbolлари va ularda innovatsiyalarнинг тутган ўрни” мавзусидаги Республика илмий 3-онлайн конференцияси материаллари 2019 йил 30-апрел.

7. Ergashov M.Y., Ochilova M.K. Ta'limga mos didaktik o'yinlar mazmuni. Узлуксиз таълим тизимида инновация: компетенциявий, креативлик ёндашув ва интеграция мавзусидаги Республика илмий-амалий конференция материаллари (2019 йил 10-11 май).

8. Mirzayev Sh.M, Boltayev T.B, Qobilov B.B. Modul texnologiyasi - ta'lim jarayoniga tizimli yondashuv. Buxoro Davlat Universiteti ilmiy axboroti. 2015 y. 3-son 160 bet.

9. Boqiyev R, Qayumova N. Axborot texnologiyalari darslarida modul dasturidan foydalanish. Pedagogik mahorat. 2006 y. 1-son. 65-67 bet.

10. Гильмутдинов А.Х. Электронное образование на платформе MOODLE. Казань, КГУ. – 2008. – 169 с.

11. Головатенко А. Модульная технология на уроках истории. — «История», 1996, № 23.

12. <http://www.moodle.org/>



**ЖЎРАЕВ Ҳусниддин Олтинбойевич**

Бухоро давлат университети Физика-математика факультети декани, педагогика фанлари доктори

УДК: 373.6/9:53(077)

### **ИНТЕГРАЦИЯЛАШГАН МЕДИАТАЪЛИМ ТИЗИМИНИ ЯРАТИШДА МУҚОБИЛ ЭНЕРГИЯ МАНБАЛАРИ ҚУРИЛМАЛАРИДАН ФОЙДАЛАНИШГА ОИД ПЕДАГОГИК ТАЖРИБА-СИНОВ НАТИЖАЛАРИ**

*Халқаро миқёсда эътироф этилган энг илгор таълим тизимларида медиapedагоглар томонидан бўлажак мутахассисларда медиакомпетентликни шакллантириш, медиатаълим технологияларини интеграциялаш, интерактив дастурий таълим воситаларидан фойдаланиш, фан ва ижтимоий соҳада инновацион ёндашув асосида тадқиқотлар ўтказиш, медиатехнолог мутахассисларни тайёрлаш борасидаги илмий тадқиқотларга алоҳида эътибор қаратилмоқда. Европада CLEMI маркази медиатаълим масаласига бағишланган газета, журнал ва китобларни чоп этиш, медиамаданият муаммоларига бағишланган ресурсларни тўплаш билан шуғулланади. Муқобил, экологик тоза энергия манбаларидан фойдаланишга алоқадор медиатаълим ресурслари қўйиш энергетик қурилмаларидан биноларни иситиш ва совутиш, чучук сув олиш, мева ва полиз маҳсулотларини қуритиш, бошқа турдаги энергияни электр энергиясига айлантириш, биогаз ва биомасса олиш ҳамда турли технологик жараёнларнинг медиатаълим технологиялари воситасида интеграциялаш ўқувчиларнинг билим ва таффақурини бойитади, ижодий қобилиятларини ривожлантиришида муҳим ўрин эгаллайди.*

**Калит сўзлар:** интеграциялашган медиатаълим, ўқув жараёни, методик тизим, медиатаълим ресурслари, муқобил энергия манбалари, технологик жараён, педагогик-тажриба-синов, математик-статистик қайта ишлаш.

### **ПЕДАГОГИЧЕСКИЕ РЕЗУЛЬТАТЫ ОПЫТНО-ЭКСПЕРИМЕНТАЛЬНЫХ РАБОТ ПО ИСПОЛЬЗОВАНИЮ УСТРОЙСТВ АЛЬТЕРНАТИВНЫХ ИСТОЧНИКОВ ЭНЕРГИИ ПРИ СОЗДАНИИ ИНТЕГРИРОВАННОЙ МЕДИАОБРАЗОВАТЕЛЬНОЙ СИСТЕМЫ**

*В признанных на международном уровне самых передовых образовательных системах медиapedагоги особое внимание обращают на научные исследования в области формирования медиакомпетентности будущих специалистов, интеграции медиаобразовательных технологий, применения интерактивных программных образовательных средств, проведения научных исследований в научной и социальной сферах на основе инновационного подхода, подготовки специалистов-медиапедагогов. В Европе центр CLEMI занимается издательством газет, журналов и книг по медиаобразованию, собирает ресурсы по проблемам медиакультуры. Медиаобразовательные ресурсы, связанные с источниками альтернативной, экологически чистой энергии, интегрирование посредством медиаобразовательных технологий с технологиями использования установок солнечной энергетик в отоплении и охлаждении зданий, опреснении воды, сушке фруктов и бахчевых, превращении другой энергии в электрическую, получении биомассы и биогаза и различных других технологических процессов служит обогащению знаний и мышления, играет большую роль в развитии творческих способностей учащихся.*

**Ключевые слова:** интегрированное медиаобразование, образовательный процесс, методическая система, медиаобразовательные ресурсы, альтернативные источники энергии, технологический процесс, педагогический эксперимент, математико-статистическая обработка.

### **PEDAGOGICAL RESULTS OF EXPERIMENTAL WORKS ON THE USE OF DEVICES OF ALTERNATIVE ENERGY SOURCES IN CREATING AN INTEGRATED MEDIA EDUCATIONAL SYSTEM**

*In the internationally recognized most advanced educational systems, media educators pay special attention to its scientific research in the field of forming media competence of future specialists, integrating*

*media educational technologies, using interactive software educational tools, conducting scientific research in the scientific and social spheres based on an innovative approach, training media technologists. In Europe, the CLEMI center is engaged in the publishing of newspapers, magazines and books on media education, and collects resources on the problems of media culture. Media educational resources related to alternative, clean energy sources, integration through media educational technologies with technologies for using solar energy installations in heating and cooling buildings, water desalination, drying fruits and melons, converting other energy into electrical energy, obtaining biomass and biogas and various other technological processes serves to enrich knowledge and thinking, plays an important role in the development of students' creative abilities.*

**Key words:** *integrated media education, educational process, methodological system, media educational resources, alternative energy sources, technological process, pedagogical experiment, mathematical and statistical processing.*

**Кириш.** Таълим муассасаларида ўқув жараёнини самарали ташкил қилишда интеграциялашган медиатаълим воситаларидан фойдаланишни такомиллаштиришга оид тадқиқотлар натижасида қатор, жумладан, қуйидаги илмий натижалар олинган: умумтаълим мактаблари, коллеж ва лицейлар дарсларига кинотаълимни жорий этиш, медиа бўйича курсларни ташкил этиш ва миллий ўқув режаларига киритиш, медиатаълимни бошқа фанларга интеграциялаб, таълим амалиётида фойдаланишга доир тавсиялар ишлаб чиқилган (L'Actualite' et les medias ` a l'ecole primaire, au college et au licee)[7, б. 2], медиатаълимни ривожлантиришга йўналтирилган мустақил, ноижорат таълим ташкилотлари методик тизим концепцияларини татбиқ этиш имкониятлари такомиллаштирилган (The English and Media Centre); медиатаълимни аниқ ва ижтимоий фанлар билан интеграциялаб ўқитиш, медиатаълим воситаларидан фойдаланиб замонавий ўқув материалларини лойиҳалаш, экология ва атроф-муҳит муаммолари билан интеграциялаш амалга оширилган (Institute fur Film Und Bild im Wissenschaft: FWU); медиатаълимни ўқув режаларига киритишни амалга ошириш, медиатаълимни инглиз тили, санъат, ижтимоий-гуманитар ва тиббиёт фанлари билан интеграциялаб ўқитишга доир устувор йўналишларига аниқлик киритилган[8, б. 7], медиатаълимни Давлат таълим стандартларига киритишга доир ташкилий ва стратегик механизмлар такомиллаштирилган (National Alliance for Media Arts and Culture); умумий ўрта таълим ва касб-хунар таълими муассасаларида медиатаълим курсларини киритиш тизими ишлаб чиқилган, медиатаълим йўналишларини ривожлантириш, медиа соҳасида профессионал кадрларни тайёрловчи таълим муассасалари фаолияти йўлга қўйилган («Медиатаълим ва медиакомпетентлик» илмий таълим маркази).

Дунёда интеграциялашган медиатаълим тизимини яратиш бўйича қатор, жумладан, қуйидаги устувор йўналишлар бўйича тадқиқотлар олиб борилмоқда: янги ўқув дастурлари ва замонавий ўқув адабиётларини яратиш механизмларини такомиллаштириш; интеграциялашган медиатаълим воситалари билан ишлаш жараёнида ўқувчиларнинг компетенциялар тизимини шакллантириш; табиий ва муқобил энергия манбалари фанлари таълим жараёнини ташкил этишда назарий ва амалий машғулотлар интеграциясини таъминлаш[4, б. 17]; ўқувчиларни муқобил энергия манбаларига доир компетенликни ривожлантиришда инновацион таълим технологияларидан самарали фойдаланиш, ўқувчиларни ижодкорлик фаолиятига йўналтиришнинг методик таъминотини такомиллаштириш.

Тадқиқот объекти ва қўлланилган методлар: Педагогик тажриба-синов ишларининг муваффақиятли амалга оширишда, жараённинг ташкилий-педагогик жиҳатларини тўғри танлай олишга боғлиқлиги билан таъминланади. Педагогик тажриба-синов ишларини олиб боришда ана шу жиҳатларни инобатга олишга эътибор қаратилган. Тажриба-синов ишлари Бухоро нефть ва газ саноати, Қашқадарё вилояти Касби тумани Майманоқ саноат, Тошкент вилояти Қибрай тумани Қибрай энергетика касб-хунар коллежларида (КХК) ўтказилган. Педагогик тажриба-синов ишларини ташкил этиш жараёни Республикамиз КХКлари профессор-ўқитувчи-ларининг фикрларини билиш билан ташкил этилган. Тавсия этилаётган КХКларида табиий фанларни ўқитиш жараёнида интеграциялашган медиатаълим тизимини яратишда муқобил энергия манбаларига оид ўқитиш воситаларидан фойдаланиш бўйича яратилган методиканинг тўғри ва ишончли эканлигини текшириш мақсадида педагогик тажриба-синовни ташкил этиш йўллари ва шакли белгилаб олинган.

Педагогик тажриба-синов босқичларини ўтказишда қуйидаги асосий вазифалар ҳал қилинган:

1. Табиий фанларни ўқитиш жараёнида интеграциялашган медиа таълим воситаларидан фойдаланиш имкониятларини ўрганиш.
2. Интеграциялашган медиатаълим воситаларига оид ўқитилаётган дидактик материаллар мазмунининг КХКларидаги тегишли ўрнини аниқлаш.
3. Танланган КХКларида интеграциялашган медиатаълим тизимини яратишда муқобил энергия

манбаларига оид ўқитиш воситаларидан фойдаланишда ўқувчиларнинг табиий фанларга бўлган қизиқишларини орттиришнинг илмий-методик жиҳатдан ўринлилигини асослаш.

4. Ўқувчилар томонидан табиий фанларни ўқитишда муқобил энергия манбаларига оид танланган материалларни қай даражада назарий ва амалий жиҳатдан ўзлаштириш даражаларини аниқлаш.

5. Интеграциялашган медиатаълим тизимини яратишда муқобил энергия манбалари ўқитиш воситаларидан фойдаланиб, табиий фанларга ва улардаги ўқув материалларини ўзлаштиришга бўлган қизиқишларининг ошиб боришини аниқлаш.

6. Интеграциялашган медиатаълим воситаларидан фойдаланиш натижасида ўқувчиларнинг муқобил энергия манбалари қурилмаларига оид ўқув материаллар тўғрисидаги ахборотларни англай олиш кўникма ва малакаларини шакллантириш.

7. Табиий фанларни ўқитишда интеграциялашган медиатаълим воситаларидан фойдаланиб, ўқитиш методлари асосида ўқувчиларда муқобил энергия манбаларига оид билим, кўникма ва малакаларини, илмий дунёқарашни шакллантириш ҳамда мустақил, ижодий фикрлашини ривожлантиришдаги аҳамиятини кўрсатиш.

Танланган КХКларда педагог тажриба-синов ишларини олиб боришда табиий ва умумқасбий фанлар ўқитувчиларига тегишли синов ўтказиш учун дидактик ва тарқатма материаллар ҳамда тадқиқот жараёнида ишлаб чиқилган методика асосида тайёрланган дарслар ишланмалари матнлари, ўқитувчи ва ўқувчиларга бериладиган анкета-сўровнома саволлари, дарсда фойдаланиладиган ўқув воситалари тайёрлаб берилди ҳамда тизимли ҳолда ўқитувчи ва ўқувчиларнинг ишлари мунтазам кузатилиб, зарур маслаҳатлар бериб борилган. Интеграциялашган медиатаълим воситалари асосида табиий фанлардан ҳар бир мазунни ўтишдан олдин ўқитувчи билан ушбу мавзу мазмунини тушунтиришда кўпроқ нималарга эътибор бериш кераклиги, қандай ўқитиш методларидан қўлланиши тўғрисида амалий кўрсатма, методик тавсиялар бериб борилган.

Тадқиқот мақсадидан келиб чиқиб, 2010-2017 йиллар давомида олиб борилган кузатишлар асосида КХКлари табиий фанлар ўқитувчилари олинган анкета-саволлар асосида келгусида табиий фанларни ўқитишни такомиллаштиришда, ўқитувчиларнинг фикр-мулоҳазалари ўрганилган.

Қуйида берилган анкета саволлари ва уларнинг таҳлили келтирилган:

1. Табиий фанларни ўқитишда интеграциялашган медиатаълим воситаларидан фойдаланишимкониятлари ҳақида қандай фикр билдирасиз?

2. Табиий фанлар ҳамда муқобил энергия манбалари фани ўқув дастурига киритилган машғулотлар мазмуни ва ҳажми ҳақида фикрингиз қандай?

3. Интеграциялашган медиатаълим тизимини яратишда муқобил энергия манбалари қурилмаларидан ўқув воситалари сифатида фойдаланиш ҳақида қандай фикр билдирасиз?

4. Ўқув жараёнида фойдаланишга мўлжалланган дарсликлар ва қўлланмалар, ўқув воситалардан ҳақида қандай фикрдасиз?

5. Интеграциялашган медиатаълимдан фойдаланиб, табиий ҳамда муқобил энергия манбалари фанларини ўқитишни такомиллаштириш учун яна қандай тадбирларни амалга ошириш лозим деб ҳисоблайсиз?

6. Табиий ҳамда муқобил энергия манбалари фанларини интеграциялаб ўқитишда кўпроқ ахборотларни қаердан оласиз?

7. Табиий ҳамда муқобил энергия манбалари фанларини интеграциялаб ўқитишда қандай шаклдаги ахборотлардан фойдаланиш қулай?

8. Интеграциялашган медиатаълим воситаларидан қайси бири муқобил энергия манбалари қурилмаларидан ўқув воситаси сифатида фойдаланиш имкониятларини тўлароқ очиб беради?

9. Муқобил энергия манбаларига оид ўқув материаллари мазмунини ёритиб беришда қандай ўқув воситаларидан фойдаланиш ўринли?

Табиий фанларни ўқитишда интеграциялашган медиатаълим воситаларидан фойдаланиш имкониятларига алоҳида эътибор берилган.

Табиий фанларни ўқитишда у ёки бу турдаги медиатаълим восита-ларидан табиий фанлар ўқув материаллари мазмунини тушунтиришда фойдаланиш имкониятлари ўрганилган.

**Олинган натижалар ва уларнинг таҳлили:** Таълимни тўлақонли барча дидактик талаблар асосида ташкил қилиш муҳим долзарб масалалардан бири ҳисобланади. Таълимни меъёрий талабалар асосида тўлақонли ташкил қилишда дарслик ва ўқув қўлланмалар ҳамда моддий-техникавий таъминланганлик муҳим ўрин тутаяди. Дарслик, ўқув ва услубий қўлланмалар ўқувчиларнинг илмий-техникавий ва ижтимоий-маънавий, психологик-педагогик, сиёсий-иқтисодий билимлари-ни ривожланишининг муҳим омили [3, б. 87]. Физика, кимё, биология, экология ва бошқа табиий

фанлардан чоп этилган дарслик, ўқув ва услубий қўлланмалар чоп этирилган. Бирок муқобил энергия манбалари бўйича дарслик, ўқув ва услубий қўлланмалар яратиш бўйича кенг қўламли ишлар олиб бориш зарурияти мавжуд. Муқобил энергия манбаларидан назарий ва амалий машғулотлар жараёнидаги дарсларда фойдаланишга мўлжалланган моддий-техникавий таъминотнинг тўлақонли таъминланиши муҳим масала. Табиий фанлардан физика, кимё, биология фанлари бўйича бу соҳада етарлича тажрибалар мавжуд [2, б. 5].

Муқобил энергия манбаларига оид назарий машғулотларда маъруза самарадорлигини оширишда, асосий омилларидан бири кўргазмалар воситалар ҳисобланади. Компьютер дастурлари асосида тайёрланган тақдирот материаллари, қурилмаларда борадиган жараёнлар анимациялари, ўқув фильмлари, мультимедиалар электрон қўлланмалар, маърузаларнинг электрон нусхалари каби интеграциялашган медиатаълим воситаларидан фойдаланиш мумкин.

Маъруза жараёнида ўқитувчи интеграциялашган медиатаълим воситаларидан фойдаланиб, муқобил энергия манбаларига оид ўқув материалларини интеграциялаб ўқитиш ўқувчиларни табиатдаги ҳодиса ва жараёнларнинг моҳиятини тўлиқ тушуниб етишига, уларда турли қурилмаларга қизиқувчанликка, ижодий фаолликка, мустақил фикрлаш кўникма ва малакаларини шакллантиради [1, б. 145]. Маълумки, бу табиий ва муқобил энергия манбалари фанларини интеграциялаб ўқитишда медиатаълим воситаларидан фойдаланиш ўқувчиларнинг қизиқишини оширишга ва табиатдаги ҳодисаларга бефарқ бўлмастек ва табиий фанлардаги жараён ва ҳодисаларни тўлиқ тушуниб етишга эришиш мумкин. Шу нуқтаи назардан, ўтказиб келинаётган педагогик тажриба-синовдан мақсад қуйидагилардан иборат:

Табиий ва муқобил энергия манбаларига оид фанларни интеграциялаб, медиатаълим воситаларидан фойдаланиб ўқитиш афзалликларини кўрсатиб бериш, биз ишлаб чиққан методика орқали ўқувчиларнинг ўзлаштириш кўрсаткичларини аниқлашга, КХКларининг турли йўналишларида ўз самарадорлигини қай даражада намоёниш этаётганлигини тадқиқ қилиш, турли натижаларни таҳлил қилишга эътибор қаратилган.

Педагогик тажриба-синов жараёнини бориши таҳлили ва натижаларини баён этишда қуйидаги вазибалар бажарилган:

табиий ва муқобил энергия манбаларига оид фанларини интеграциялаб ўқитишда медиатаълим воситаларидан фойдаланиб, тажриба ва синов гуруҳларида ўқитилишини кузатиш;

синов гуруҳларининг натижаларини олишда интеграциялашган медиа таълим воситалари самарасини таҳлил қилиш;

ўқув материаллари мазмунини тушунтиришда мавжуд қурилмаларнинг тузилиши ва ишлаш жараёнидан фойдаланиш ҳолатини кузатиш;

ўқитилаётган фанлар бўйича ўқувчиларнинг олган билимлари даража-лари таҳлилининг рейтинг натижалари бўйича кўрсаткичи;

табиий ва муқобил энергия манбалари фанлари бўйича услубиётчилар, мутахассислар ва ўқитувчилар билан суҳбат натижалари таҳлили;

табиий ва муқобил энергия манбаларига оид фанларни интеграциялашган медиатаълим воситаларидан фойдаланиб, ўқитиш ўқувчиларга қанчалик психологик-педагогик жиҳатларини ўрганиш ва ҳ.к.

**Биринчи босқич** – 2010-2011 йилларда амалга оширилган бўлиб, бу даврда бошланғич педагогик тажриба-синовлар амалга оширилган. Унда табиий фанларни ўқитишда интеграциялашган медиатаълим тизимини яратишда муқобил энергия манбаларидан ўқув воситалари сифатида фойдаланиш имкониятлари ва қўлланиш даражаси аниқланган. Тадқиқот ишини бажариш давомида табиий ва муқобил энергия манбаларига оид фанлардан назарий ва амалий машғулотларни ўтиш жараёнидаги фаолиятлар кузатилган. Табиий ва муқобил энергия манбаларига оид фанлар ўқув дастурлари таҳлил қилинган.

Табиий ва муқобил энергия манбалари фанлари дарсларида ўқувчиларнинг ўзлаштириш даражалари текширилган. Бунинг учун ўқувчилар билан суҳбат, сўровнома, савол-жавоб ва тест синовлари ўтказилди. Ўтказилган педагогик тажриба-синов натижаси шуни кўрсатдики, ўқувчиларнинг муқобил энергия манбаларига оид материалларни табиий фанлар билан интеграциялаб ўқитиш натижасида ўзлаштиришлари талаб даражасида эмас эканлиги кузатилган (1-жадвал).

Жавобларни таҳлил қилишда ва билиминини аниқлашда қуйидаги баҳо мезонидан фойдаланиб иш тутдик:

а) агар берилган савол мазмунини тушунган, уни ўз жавобида тўғри асослай олган (формулалар, графиклар ва тузилмалар асосида) бўлса, тўғри (**Т**), жавоб (**Ж**) – (**ТЖ**) деб ҳисоблаш;

б) агар берилган саволларга тўғри (Т), тўлиқ бўлмаган жавоб(ТБЖ) берилган бўлса, уни (ТТБЖ) деб ҳисоблаш;

в) агар қўйилган саволларга берилган жавобларда табиий фанлардаги жараён ўз аксини топмаган ва уни асослашда ноўрин фойдаланилган бўлса, нотўғри жавоб (НЖ) деб ҳисоблаш қабул қилинган.

1-жадвалдан кўринадики, ўқувчилар тўғри тўлиқ жавобларни етарлича топа олмаганлар. Берилган саволнинг тўлиқ моҳиятини очиб беришга эриша олмаганлар ёки билимлари саёз бўлган. Бу жавобларнинг таҳлили шуни кўрсатадики, ўқувчилар саволнинг табиий фанлардаги маъносини тушуниб етишда қийинчиликларга учраганлар. Лекин ўз фикрларини ўз нуқтаи назаридан асослашга ҳаракат қилганлар. Ўқувчилар муқобил энергия манбалари қурилмаларининг ишлаш жараёнида борадиган жараёнларни тушунтиришда қийинчиликларга учраганлар ва кўпроқ бундай саволларга келтирган жавоблари тўғри бўлмаганлиги аниқланган.

Ўқувчилар 3-, 5- ва 8-саволларга жавоб беришда табиий фанлардан олган назарий билимларини муқобил энергия манбалари қурилмаларида борадиган табиий ҳодисаларга татбиқ этиш қобилиятлари паст эканлиги аниқланди. Ўқувчилар 9-10-саволлар жавобини ёритишда муқобил энергия манбаларига оид қурилмаларнинг тузилиши ва ишлаш жараёнини тушуниб етсалар-да, улардан олинган экологик-иқтисодий самараларни етарлича асослай олмаганлар. 2-, 4-, 5-, ва 7-саволларга муқобил энергия манбалари қурилмаларидаги ҳодиса ва жараёнларни табиий фанлардан олган билимлари асосида баён этишга қийналганлар.

1-жадвал

№	Бериладиган саволлар	Синов-гурухи			Тажриба-гурухи		
		ТЖ %	ТТБЖ %	НЖ %	ТЖ %	ТТБЖ %	НЖ %
1	2	3	4	5	6	7	8
1.	Ер юзидаги энергетик муаммоларнинг вужудга келиш сабаблари қандай далиллар билан асосланади?	10	32	58	19	39	42
2.	Муқобил энергия манбаларидан фойдаланиш заруриятини қандай тушунтириш мумкин ?	17	32	51	30	34	36
3.	Қайта тикланадиган энергия манбаларини ривожлантиришнинг йўналишлари тўғрисида нималарни биласиз?	9	39	52	21	49	30
4.	Иссиқ сув таъминотида фойдаланиладиган панелларда қандай физикавий ҳодисаларни кузатиш мумкин?	32	33	35	24	39	37
5.	Энергия манбаларидан оқилона фойдаланишда муқобил энергия манбаларининг аҳамиятини тушунтиринг?	12	28	60	15	33	52
6.	Қуёш энергиясини қандай усулларда ўзгартириш мумкин бўлади?	12	36	52	15	39	46
7.	Қуёш энергияси ҳисобига ишловчи тизимларни қандай фарқлаш мумкин?	10	40	50	30	32	38
8.	Қуёш энергиясини электр энергиясига айлантиришда фойдаланиладиган панелларни ишлаш жараёни қандай ҳодисаларга асосланади?	12	38	50	14	38	48
9.	Шамол энергиясидан фойдаланишнинг афзалликлари ва камчиликлари?	14	44	42	15	45	40
10.	Муқобил энергия манбалари қурилмаларидан фойдаланишда қандай экологик-иқтисодий самараларга эришиш мумкин?	15	45	40	16	49	35

Муқобил энергия манбаларига оид ўқув материалларини тушунтиришда, қурилмаларда борадиган ҳодисалар ва жараёнларни ўрганишда нималарга эътибор қаратиш, ўқитувчиларнинг интеграциялашган медиатаълим воситаларидан дарс жараёнида самарали фойдаланишларига етарлича эътибор қаратилмаганида.

**Педагогик тажрибанинг иккинчи босқичи** – (2012-2014 йиллар)ни педагогик тажриба ёки синов босқичи деб атадик. Бу даврда олдимизга қўйидаги вазифаларни қўйдик:

табiiй ва муқобил энергия манбалари фанфари ўқув дастурлари асосида интеграциялаб ўқитиш мумкин бўлган мавзулар аниқланди;

хар бир мавзуда муқобил энергия манбаларидан фойдаланиш мумкин бўлган ўқув материаллари, қурилмалардан ўқитиш воситаси сифатида фойдаланиш имкониятлари аниқланди;

муқобил энергия манбалари фани дастури таҳлил қилинди, маъруза машғулотларида интеграциялашган медиатаълим воситаларидан фойдаланиш бўйича таклифлар берилди.

Педагогик тажриба-синовнинг ўтказилиши давомида тадқиқотнинг асосий ғоялари, ишлаб чиқилган педагогик ва услубий қонун-қоидалар тажрибали профессор-ўқитувчилар ва услубиётчи олимлар билан муҳокама қилинди.

Булар жумласига қуйидагилар киради:

табiiй ва муқобил энергия манбалари фанларида маъруза машғулотларини интеграциялаб ўқитишда медиатаълим воситаларидан фойдаланиш натижасида ўтилаётган мавзулар тушунарли ўтилаётганлигини текшириш;

интеграциялашган медиатаълим воситаларидан фойдаланиш натижасида ўқувчиларнинг табiiй ва муқобил энергия манбалари фанларига бўлган қизиқишларини орттириш, мустақил ишлаш кўникма ва малакаларини шакллантириш;

табiiй ва муқобил энергия манбалари фанфари ўқитувчиларининг синов синфларида ишлаб чиқилган методикадан фойдаланишини кузатиш, тегишли кўрсатмалар бериб бориш.

Камчиликларга йўл қўймаслик мақсадида услубий кўрсатмалар ишлаб чиқилди.

Табiiй ва муқобил энергия манбаларига оид фанларни интеграциялаб ўқитишда ўқувчиларга фанга оид тушунчалар, ҳодиса ва жараёнлар, қонун-қоидалар, кўникма ва малакаларни шакллантириш танланган методиканинг асосини ташкил этади[5, б. 83]. Бу масалани биз қуйидагича ҳал қилдик:

а) муқобил энергия манбалари ва табiiй фанлар бўйича интеграциялаб ўқитиш мумкин бўлган мавзуларни медиатаълим воситалари асосида дарс жараёнида педагогик технология методларидан фойдаланиб ўқитишни услубини татбиқ этдик. Тадқиқотда дарс жараёнида фойдаланиш мумкин бўлган ўқув материаллари ва уларга мос бўлган ўқув воситалари танланди;

б) олиб борилган тадқиқот ишлари натижалари асосида ўқув дастурлари ўзгартириш ва қўшимчалар киритиш бўйича таклифлар берилган.

**Учинчи босқичда** – (2015-2017 йиллар) якуний педагогик тажриба-синов ишлари ўтказилди. Иккинчи босқичда кузатилган хато ва камчиликларни тузатиш ҳамда ишлаб чиқилган методика самарадорлигини текшириш назарда тутилган. Педагогик тажриба-синовнинг ушбу босқичида тасодифий танлаш усули билан ўқувчиларнинг билим даражаси бир хил бўлган тажриба ва синов гуруҳлари танлаб олинди. Тажриба гуруҳларида муқобил энергия манбалари ва табiiй фанлар интеграциялашган медиатаълим воситаларидан фойдаланиш орқали ташкил қилинган. Синов гуруҳларида эса машғулотларда анъанавий усулда олиб борилган (2-жадвал).

2-жадвал

Ўқув йили	Тажриба ўтилган КХҚлари	Ўқувчилар сони	Тажриба-синов гуруҳлари			
			ТТЖ %	ТТБЖ %	НЖ %	Т <sub>куз</sub>
2010-2011	Бухоро нефть ва газ	98/97	18/22	48/49	31/27	6,19
	Қибрай энергетика	100/100	19/24	49/51	32/25	6,95
	Майманоқ саноат	98/98	17/21	48/49	30/28	6,21
2012-2014	Қибрай энергетика	98/98	18/25	47/49	33/24	7,4
	Майманоқ саноат	97/97	18/21	47/48	32/28	6,16
	Бухоро нефть ва газ	98/98	18/22	48/49	30/26	6,39
2015-2017	Бухоро нефть ва газ	100/100	18/22	50/52	32/26	6,5
	Майманоқ саноат	98/98	17/21	53/54	30/25	6,37
	Қибрай энергетика	100/100	18/25	50/54	32/22	7,1

Педагогик тажрибадан таклиф қилинган усулдан фойдаланиб олинган натижаларнинг ишончлилигини ва самарадорлигини аниқлаш мақсадида «**Хи-квадрат**» мезонидан фойдаланилган.

Т<sub>куз</sub> мезонлар (ТТН, ТНЖ, НЖ) қуйидаги формула бўйича ҳисобланади.

$$T_{\text{куз}} = \frac{1}{n_1 n_2} \sum \frac{(n_1 Q_{2i} - n_2 Q_{1i})^2}{Q_{1i} + Q_{2i}} = \frac{1}{n_1 n_2} \left[ \frac{(n_1 Q_{21} - n_2 Q_{11})^2}{Q_{11} + Q_{21}} + \frac{(n_1 Q_{22} - n_2 Q_{12})^2}{Q_{12} + Q_{22}} + \frac{(n_1 Q_{23} - n_2 Q_{13})^2}{Q_{13} + Q_{23}} \right] \text{ Бу}$$

ерда:  $n_1$ -синов “С” гуруҳлардаги талабалар сони;  $n_2$ - тажриба “Т” гуруҳлардаги талабалар сони;  $Q_{1i}$ – ўрганилиш хусусияти бўйича  $i$ -чи тоифага тўғри келган биринчи танловдаги объектлар сони,  $Q_{2i}$ – ўрганилиш хусусияти бўйича  $i$ -чи тоифага тўғри келган иккинчи танловдаги объектлар сони. Бу ерда  $c$ -категория (тоифа), яъни қўйилган баҳолар сони. Мазкур тадқиқотда  $c = 3$ , сабаби ўқувчи жавобини 3 та, яъни тўғри (Т), жавоб (Ж) ни–(ТЖ) деб ҳисобланди. Агар саволларга берилган жавоб тўғри (Т), лекин тўлиқ бўлмаган (ТБ) жавоб берилган бўлса, у (ТТБЖ) деб ҳисобланди. НЖ (нотўғри жавоб) тоифада баҳолаганган.  $i=1, 2, 3$ - тоифа рақами деб олинди. Бу ерда  $\alpha=0,05$  – олдиндан берилган муҳимлик даражаси;  $Q_{1i}$ –ўрганилиш хусусияти бўйича  $i$  – тоифага тўғри келган биринчи танловдаги объектлар сони (бизда тажриба гуруҳидаги ТТБЖ берувчи ўқувчилар сони),  $Q_{2i}$ –ўрганилиш хусусияти бўйича  $i$  – тоифага тўғри келган иккинчи танловдаги объектлар сони,  $n_1$ –синов гуруҳидаги ўқувчилар сони,  $n_2$ – тажриба гуруҳидаги ўқувчилар сонини билдиради.  $\alpha$ нинг қиймати М.И.Грабарь ва К.А.Краснянскаялар таклиф қилган “Т” жадвал бўйича аниқланади [6, б. 57]. Эркинлик даражаси сони  $\nu = c-1 = 3-1=2$  га тенг деб олинади. Тажриба ва синов гуруҳлари учун статистик мезон қиймати  $T_{\text{крит}} = 5,99$ . Ҳамма ҳолларда  $6,63 = T_{\text{куз}} > T_{\text{крит}} = 5,99$  эканлиги аниқланди.

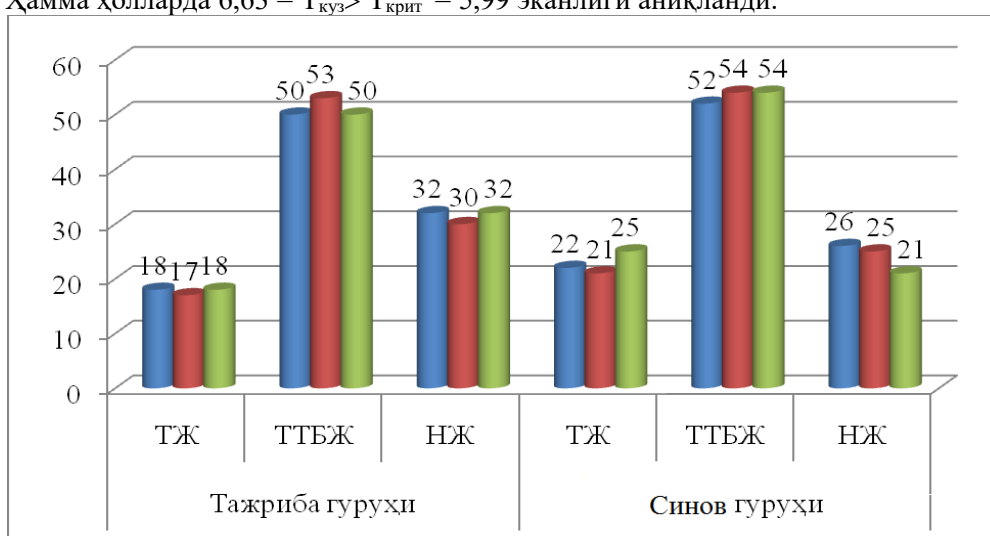

1-расм. Баҳоларнинг ўртача қийматлари тақсимои диаграммаси

Қуйида синов ва тажриба гуруҳларида ўтказилган тажриба-синов натижаларини таққослаш 1-расмда келтирилган.

Диаграммадан кўринадикки, тажриба гуруҳларидаги ўқувчиларнинг ўзлаштириши синов гуруҳларидаги ўқувчиларга қараганда юқорироқ бўлиши кузатилган. Юқоридаги математик статистик таҳлиллардан шундай хулосага келиш мумкинки, муқобил энергия манбалари ва табиий фанларни ўқитишда интеграциялашган медиатаълим воситаларидан фойдаланиш ўқувчиларнинг фанлардан эгаллайдиган назарий билимлари, амалий кўникма ва малакаларини шакллантиришга ижобий таъсир кўрсатиши мумкин.

**Хулоса.** Педагогик тажриба-синов натижаларини олишда интеграциялашган медиатаълимнинг берган самараси таҳлил қилинган, интеграциялашган медиатаълимдан фойдаланиш бўйича ўқитиш услуги ва аҳамиятини ўқувчиларнинг ўзлаштиришига психологик-педагогик таъсири ўрганилган. Ўқувчиларда интеграциялашган медиатаълим воситалари ёрдамида табиий ва умумқасбий фанларига оид зарур ахборотларни излаб топиш кўникмалари шаклланиши кузатилган. Муқобил энергия манбаларига оид ўқув материалларни интеграциялашган медиатаълим воситаларидан фойдаланиб ўқитиш асосида билим бериш самарадорлиги педагогик тажриба-синов орқали тасдиқланган. Тажриба-синов натижаларига кўра ўқувчиларнинг ўзлаштириш кўрсаткичлари ошишига эришилганлиги, математик-статистик усуллар ёрдамида ҳисобланган.

#### Адабиётлар:

1. Журин А.А. Интеграция медиаобразования с курсом химии средней общеобразовательной школы. Дисс. докт. пед....наук. – Москва: – 454 с.

2. Сибикин Ю.Д., Сибикин М. Ю. Нетрадиционные и возобновляемые источники энергии: Учебное пособие. – М. : КНОРУС, 2010. – 232 с.
3. Djorayev M. Fizika o'qitish metodikasi (Umumiy masalalar). – Toshkent: Abu Matbuot Konsalt, 2015. – 280 b.
4. Xayriddinov B.E., Xolmirzayev N.S., Sattorov B.N. Quyosh energiyasidan foydalanishning fizik asoslari. O'quv-uslubiy qo'llanma. – T.: Fan, 2011. – 240 b.
5. Juraev H.O. Ways of Using Educational Materials on Alternative Energy Sources at Physics Lessons // Eastern European Scientific Journal. –Düsseldorf, 2017. № 2. –P. 83-86.
6. Грабарь М.И., Краснянская К.А. Применение математической статистики в педагогических исследованиях. Непараметрический метод. –М.: Педагогика, 1977. –136 с.
7. Masterman, L. New Paradigms and Directions. Telemedium, Journal of Media Literacy. Vol. 46. № 1, 2000. –P. 7.
8. CLEMI.L'Actualite' et les medias ` a l'ecole primaire, au college et au licee. – Paris: CLEMI, 1996. – 120 p.



**ЗОИРОВА Лола Хамидовна**

Доцент кафедры “Общая физика»  
Навоийского государственного горно-  
технологического университета, кандидат  
физико-математических наук

**ПРОВЕДЕНИЕ УРОКА-ЛЕКЦИИ НА ТЕМУ: “РАДИАЦИОННОЕ ПОРАЖЕНИЕ И  
ЗАГРЯЗНЕНИЕ” С ИСПОЛЬЗОВАНИЕМ МЕТОДА “ОБРАТНАЯ СВЯЗЬ”**

*В данной статье приведен пример проведения урока-лекции на тему: «Радиационное поражение и загрязнение» используя метод «Обратная связь». При изучении курса «Радиационная медицина и технологии» пользуясь этим методом можно предоставить со стороны преподавателя обратную связь наравне со всеми студентами, пробуждая у учащихся интерес, восторг к данной дисциплине и умение высказывать свое мнение. Считаем, что вышеуказанный метод обучения считается также высокоэффективным наряду с другими интерактивными педагогическими методами.*

**Ключевые слова:** творческие задания, социальный проект, внеаудиторные методы обучения, радиационные технологии, ионизирующее излучение, типы радиации, измерение радиации.

**“QAYTAR ALOQA” USULIDAN FOYDALANIB “RADIATSIYAVIY ZARAR VA  
IFLOSLANISH” MAVZUSIDAGI DARS-MA'RUZANI O'TKAZISH**

*Ushbu maqolada “Qayta aloqa” usuli yordamida “Radiatsiyaviy zarar va ifloslanish” mavzusidagi dars-ma’ruza namunasi keltirilgan. “Radiatsion tibbiyot va texnologiyalar” kursini o’rganishda ushbu metoddan foydalanish holda barcha talabalar bilan teng ravishda o’qituvchidan fikr-mulohazalarini bildirish, talabalarda ushbu fanga qiziqish, ishtiyoq va o’z fikrini bildirish qobiliyatini uyg’otish mumkin. Bizning fikrimizcha, yuqoridagi o’qitish usuli ham boshqa interfaol pedagogik uslublar qatori yuqori samaradorlikka ega metod hisoblanadi.*

**Tayanch so'zlar:** ijodiy topshiriqlar, ijtimoiy loyiha, sinfdan tashqari o'qitish metodikasi, radiatsiya texnologiyalari, ionlashtiruvchi nurlanish, nurlanish turlari, nurlanishni o'lchash.

**CONDUCTING A LESSON-LECTURE ON THE TOPIC: “RADIATION DAMAGE AND  
POLLUTION” USING THE FEEDBACK METHOD**

*This article provides an example of a lesson-lecture on the topic: "Radiation damage and pollution" using the "Feedback" method. When studying the course "Radiation Medicine and Technology", using this method, you can provide feedback from the teacher on an equal basis with all students, awakening students' interest, enthusiasm for this discipline and the ability to express their opinion. We believe that the above teaching method is also considered highly effective along with other interactive pedagogical methods.*

**Key words:** creative tasks, social project, extracurricular teaching methods, radiation technologies, ionizing radiation, types of radiation, radiation measurement.

**Введение.** Внедрение государственных образовательных стандартов Высшего профессионального образования на основе компетентного подхода актуализировало значимость применения образовательных технологий и интерактивных методов в процессе обучения в высших учебных заведениях (ВУЗ).

В традиционной организации учебного процесса ВУЗа в качестве способа передачи информации используется односторонняя форма коммуникации. Суть её заключается в трансляции преподавателем информации и в ее последующем воспроизведении учащимися. Студент находится в ситуации, когда он только читает, слышит, говорит об определенных областях знаний, занимая лишь позицию воспринимающего. Иногда односторонность может нарушаться (например, когда студент что-либо уточняет или задаёт вопрос), и тогда возникает двусторонняя коммуникация [1].

Характерно, что односторонняя форма коммуникации присутствует не только на лекционных занятиях, но и на семинарских. Отличие только в том, что не преподаватель, а студент транслирует некоторую информацию. Это могут быть ответы на заданные преподавателем до начала семинара

вопросы, рефераты, изложение лекционного материала и т.д. такая форма коммуникации не отвечает принципам компетентностного подхода.

*При интерактивном обучении* учебный процесс организован таким образом, что практически все студенты оказываются вовлеченными в процесс познания, они имеют возможность понимать и рефлексировать по поводу того, что они знают и думают. *Особенность интерактивных методов* – это высокий уровень взаимно направленной активности субъектов взаимодействия, эмоциональное, духовное единение студентов.

По сравнению с традиционными формами ведения занятий, в интерактивном обучении меняется взаимодействие преподавателя и студента: активность педагога уступает место активности студентов, а задачей педагога становится создание условий для их инициативы [5].

В ходе диалогового обучения студенты учатся критически мыслить, решать сложные проблемы на основе анализа обстоятельств и соответствующей информации, взвешивать альтернативные мнения, принимать продуманные решения, участвовать в дискуссиях, общаться с другими людьми. Для этого на занятиях организуются парная и групповая работа, применяются исследовательские проекты, ролевые игры, идет работа с документами и различными источниками информации, используются творческие работы.

Студент становится полноправным участником учебного процесса, его опыт служит основным источником учебного познания. Педагог не даёт готовых знаний, но побуждает студентов к самостоятельному поиску и выполняет функцию помощника в работе.

Прежде всего, интерактивные формы проведения занятий:

- пробуждают у студентов интерес;
- поощряют активное участие каждого в учебном процессе;
- обращаются к чувствам каждого обучающегося;
- способствуют эффективному усвоению учебного материала;
- оказывают многоплановое воздействие на студентов;
- осуществляют обратную связь (ответная реакция аудитории);
- формируют у студентов мнения и отношения;
- формируют жизненные навыки;
- способствуют изменению поведения.

Важно заметить, что важнейшее условие для этого – личный опыт участия преподавателя в тренинговых занятиях по интерактиву. Научиться им можно только путём личного участия в игре, «мозговом штурме» или дискуссии.

*При использовании интерактивных методов* роль преподавателя резко меняется, перестаёт быть центральной, он лишь регулирует процесс и занимается его общей организацией, готовит заранее необходимые задания и формулирует вопросы или темы для обсуждения в группах, даёт консультации, контролирует время и порядок выполнения намеченного плана [6].

Современная педагогика богата целым арсеналом интерактивных подходов, среди которых можно выделить следующие:

- творческие задания;
- работа в малых группах;
- обучающие игры (ролевые игры, имитации, деловые игры);
- использование общественных ресурсов (приглашение специалиста, экскурсии);
- социальные проекты и другие внеаудиторные методы обучения (соревнования, интервью, фильмы, спектакли, выставки);
- изучение и закрепление нового материала (интерактивная лекция, работа с наглядными пособиями, видео- и аудиоматериалами, «студент в роли преподавателя», «каждый учит каждого», мозаика (ажурная пила), использование вопросов, сократический диалог);
- тестирование;
- разминки;
- обратная связь;
- дистанционное обучение.
- обсуждение сложных и дискуссионных вопросов и проблем (займи позицию, шкала мнений, ПОПС-формула);
- разрешение проблем («дерево решений», «мозговой штурм», «анализ казусов», «лестницы и змейки»);
- тренинги [2].

**Методы.** Рассмотрим подробнее проведение урока по методу «Обратная связь».

**Цель:** актуализация полученного на лекции содержания.

**Задачи:**

- выявить реакцию студентов на обсуждаемые темы,
- увидеть достоинства и недостатки организации и проведения обучения, оценить результат,
- формирование общего представления об уровне владения знаниями у студентов, актуальными для занятия;
- развитие коммуникативных навыков (навыков общения);
- снятие психологической и физической нагрузки на занятия.

**Методика осуществления.**

Студентам (в произвольном порядке) предлагается высказаться по поводу прослушанной информации по вопросам, составленным преподавателем заранее.

Все высказывания должны быть выслушаны молча, без споров, комментариев и вопросов, как со стороны преподавателя, так и со стороны других студентов. Каждого говорящего следует благодарить за сказанное.

Предоставлять обратную связь наравне со всеми студентами следует также преподавателю.

**Пример применения\*:**

Тема: **Радиационное поражение и загрязнение.**

*Начать лекцию* по курсу «Радиационные технологии» можно с повторения предыдущего материала в виде пятиминутной контрольной работы.

*Затем идёт изложение материала. Рассказывается теория:*

«Ионизирующая радиация повреждает ткани по-разному, что зависит от многих факторов: дозы радиации, степени и вида внешнего воздействия, области тела человека, подвергшейся облучению. Симптомы могут быть локальными (например, ожоги) или системными (например, острая лучевая болезнь). Диагноз ставится на основе данных анамнеза о воздействии облучения, характерных симптомов и признаков, иногда с помощью счетчиков радиации для определения локализации и идентификации загрязнения радионуклидами. Лечение направлено на сочетанные травмы, дезактивацию, поддерживающие мероприятия и минимизацию внешнего воздействия радиации на здоровых. Больные с острой лучевой болезнью изолируются и получают терапию, поддерживающую костный мозг. Больные с внутренним облучением определенными специфическими радионуклидами могут получать поглощающие ингибиторы или хелатообразующие средства. Прогноз первоначально определяется временем, прошедшим с момента облучения до начала появления симптомов поражения, а также тяжестью таких симптомов и подсчетом количества лимфоцитов крови в течение первых 24–72 часов [4].

Источниками ионизирующей радиации служат радиоактивные элементы и такое специфическое оборудование, как рентгеновская трубка и оборудование для лучевой терапии.

Типы радиации

Радиация включает:

- Высокоэнергетические электромагнитные волны (рентгеновские лучи, гамма-лучи)
- Частицы (альфа-частицы, бета-частицы, нейтроны)

Альфа-частицы представляют собой ядра гелия, излучаемые различными радионуклидами с высоким атомным числом (например, плутоний, радий, уран); они не проникают в кожу глубже (< 0,1 мм).

Бета-частицы представляют собой высокоэнергетические электроны, которые испускаются ядрами нестабильных атомов (например, цезием-137, йодом-131). Эти частицы могут проникать в кожу на большую глубину (1–2 см) и вызывать повреждения эпителия и субэпителиального слоя.

Нейтроны являются электрически нейтральными частицами, испускаемыми ядрами некоторых радионуклидов (таких, как калифорний-252) и образующимися в результате ядерных реакций (например, в ядерных реакторах); глубина их проникновения в ткани варьирует от нескольких миллиметров до десятков сантиметров, в зависимости от их энергии. Они сталкиваются с ядрами стабильных атомов, приводя к эмиссии протонов высокой энергии, альфа- и бета-частиц и гамма-излучения.

Гамма- и рентгеновское излучение представляет высокоэнергетическую электромагнитную радиацию (фотоны) в сверхкоротковолновом диапазоне, которая может проникать в ткани на много сантиметров. В то время как некоторые фотоны отдают всю свою энергию в тело пострадавшего,

другие фотоны с той же самой энергией могут отдать только часть энергии, а другая часть может пройти полностью через тело без взаимодействия.

В связи с этими характеристиками альфа- и бета-частицы вызывают основное повреждающее действие, когда радиоактивные атомы, излучающие их, находятся внутри тела (внутреннее облучение) или, в случае бета-излучения непосредственно на поверхности тела; повреждаются только ткани, находящиеся в непосредственной близости к радионуклидам. Гамма- и рентгеновские лучи могут вызывать повреждения на расстоянии от их источника и служат типичной причиной острых радиационных синдромов. Острый радиационный синдром может быть вызван соответствующей дозой некоторых внутренних депонированных радионуклидов, которые широко распространены в тканях и органах и обладают высокой удельной активностью. Например, полоний-210 (Po-210) имеет удельную активность 166 терабеккерелей на грамм (ТБк/г) и 1 мкг (размер крупинки соли) Po-210 обеспечивает радиационную дозу всего тела в 50 Зв (примерно в 20 раз превышающую среднюю смертельную дозу).

#### *Измерение радиации*

Принятые единицы измерения включают рентген, рад и рем.

Рентген (R) – это единица экспозиционной дозы радиоактивного облучения рентгеновским или гамма-излучением, определенная в сухом атмосферном воздухе.

Доза поглощенной радиации (рад) – это количество радиационной энергии, поглощенной на единицу массы. Биологическое поражение в расчете на 1 рад варьирует в зависимости от типа излучения (например, показатели биологического поражения для нейтронов более высокие, чем для рентгеновского или гамма-излучения); по этой причине доза, выраженная в радах, корректируется в зависимости от вида излучения; результирующей единицей эквивалентной дозы является радиационный эквивалент человека (рем). За пределами США и в научной литературе используют Международную систему единиц СИ, в которой рад заменен на грей (Гр), а рем – на зиверт (Зв); 1 Гр = 100 рад и 1 Зв = 100 рем. Рад и рем (соответственно, грей и зиверт) существенно равны (т. е. коэффициент качества равен 1) при описании рентгеновского, или гамма-, или бета-излучения.

Количественная (объемная) радиоактивность выражается числом распадов ядер (преобразований) в секунду.

Беккерель (Бк) – единица СИ радиоактивности; один Бк равен 1 распаду в секунду (dps). В системе США один кюри равен 37 млрд Бк [4].

#### *Типы воздействия*

Воздействие радиации может включать следующее:

- Загрязнение
- Облучение

Радиоактивное загрязнение подразумевает непреднамеренный контакт и сохранение радиоактивного материала, обычно в пыли или жидкости. Загрязнение может быть

- Внешнее
- Внутреннее

Внешнее загрязнение – это загрязнение на коже или одежде, с которой оно может упасть или просто стереться, загрязняя других людей или объекты. При внутреннем загрязнении радиоактивный материал непреднамеренно попадает в организм, и это может произойти при глотании, вдыхании или через поврежденную кожу. Попад внутрь, радиоактивный материал может транспортироваться в различные ткани (например, в костный мозг), где он продолжает излучать радиацию до тех пор, пока не будет удален или не распадется. Внутреннее загрязнение удалить сложнее. Несмотря на то, что любой вид радионуклидов может привести к внутреннему загрязнению, большинство случаев, при которых загрязнение представляет значительный риск для пациента, связано с относительно небольшим числом радионуклидов, таких как фосфор-32, кобальт-60, стронций-90, цезий-137, йод-131, йод-125, радий-226, уран-235, уран-238, плутоний-238, плутоний-239, полоний-210 и америций-241.

Облучение – это воздействие проникающего излучения, но не радиоактивного вещества (т.е. нет загрязнения). Радиационное воздействие может происходить без непосредственного контакта человека с источником радиации (например, радиоактивным материалом, рентгеновским аппаратом). Когда источник радиации удален или выключен, воздействие прекращается. Облучение может охватить все тело и, если доза достаточно высока, вызвать системные симптомы и радиационный синдром или небольшую часть тела (например, при лучевой терапии) с локальными проявлениями. После облучения люди не выделяют радиацию» [3].

Также в процессе чтения лекции построить изложение материала так, чтобы студенты были вынуждены задавать вопросы. В крайнем случае (если вопросов нет) задать все вопросы самому.

1. Что называется радиационным фоном?
2. Кто подвергается более высоким дозам облучения?
3. Какую дозу радиационного облучения население получает в результате аварий и осадков при испытании ядерного оружия?
4. Чему равна средняя эффективная доза для щитовидной железы?
5. Что такое «грязная бомба»?
6. От чего зависят клинические проявления при ионизирующем излучении?
7. Какие синдром могут развиваться после воздействия большой дозы проникающей радиации на весь организм или на большой участок тела?
8. Что называется очаговым радиационным поражением? и т.д.

В конце лекции спросить у студентов какие они видят перспективы использования предложенного их вниманию эффекта и каковы его недостатки.

**Результаты исследования.** Апробация концепции предлагаемого метода обучения проводилась среди студентов, обучающихся на кафедре “Инновационные и информационные технологии в медицине, биофизика” Бухарского государственного медицинского института. Учащиеся использовали методические рекомендации и материалы, подготовленные профессорами и преподавателями кафедры.

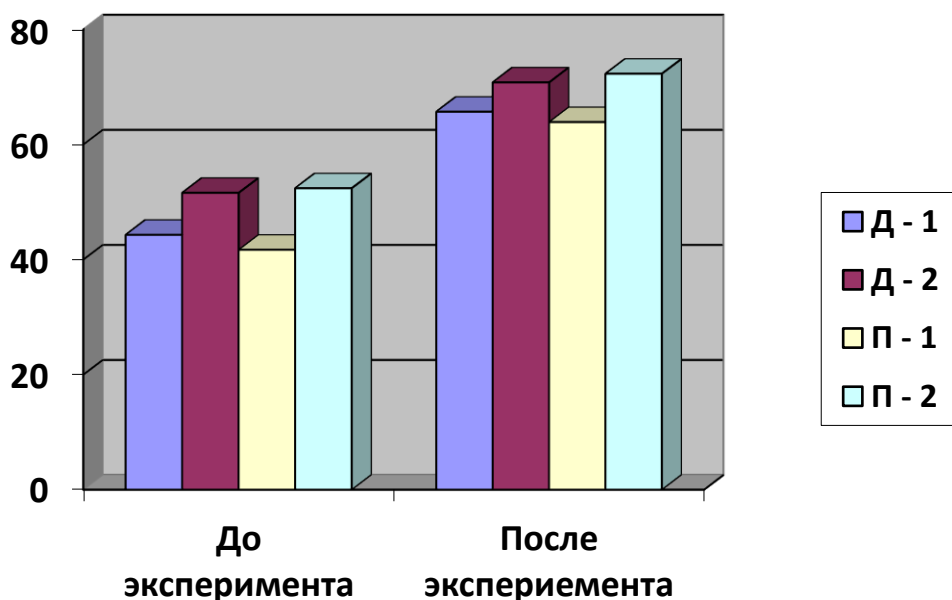

На начальном этапе эксперимента для студентов факультета направлений «Лечебное дело» (Даволаш иши) в группах 1D21, 2D21, 3D21, 4D21, 5D21, 6D21, 7D21, 8D21, 9D21, 10D21, 11D21, 12D21 и 1D20, 2D20, 3D20, 4D20, 5D20, 6D20, 7D20, 8D20, 9D20, 10D20, 11D20, 12D20 (с национальным языком обучения), 13D21, 14D21, 15D21 и 13D20, 14D20, 15D20 (с русским языком обучения), а также “Педиатрия” 1P21, 2P21, 3P21, 4P21 и 1P20, 2P20, 3P20, 4P20 (с национальным языком обучения), 5P20 и 5P21 (с русским языком обучения) 1,2-курсов бакалавриата были проведены 18-часовые обзорные лекции по дисциплине «Радиационная медицина и технологии» в интерактивной, инновационно-педагогической форме. Естественно, результаты студентов до и после лекций анализировались на основе контрольных работ, тестовых заданий и т.д. До проведения эксперимента рейтингové показатели (в процентах) в общем были следующими:

1. Лечебное дело (даволаш иши) 1-курсы (Д-1) – 44,3%;
2. Лечебное дело (даволаш иши) 2-курсы (Д-2) – 51,6 %;
3. Педиатрия 1-курсы (П-1) – 41,7%;
4. Педиатрия 2-курсы (П-2) – 52,4%.

Соответственно, в конце эксперимента, после проведения обзорных лекций различными инновационными и интерактивными педагогическими методами рейтингové показатели (в процентах) показали следующие результаты:

- 1.Лечебное дело (даволаш иши) 1-курсы (Д-1) – 65,7%;
- 2.Лечебное дело (даволаш иши) 2-курсы (Д-2) – 70,8%;
- 3.Педиатрия 1-курсы (П-1) – 63,9%;
- 4.Педиатрия 2-курсы (П-2) – 72,3%.

Как видно, результаты очень заметно повысились. Разница рейтинговых показателей между группами направлений «Лечебное дело» (Даволаш иши) и «Педиатрия» до и после эксперимента составила:

- 1.Лечебное дело (даволаш иши) 1-курсы (Д-1) – 21,4%;
- 2.Лечебное дело (даволаш иши) 2-курсы (Д-2) – 19,2%;
- 3.Педиатрия 1-курсы (П-1) – 22,2%;
- 4.Педиатрия 2-курсы (П-2) – 19,9%.

**Выводы и рекомендации.** Обобщая вышесказанное, можно сделать следующее заключение. При обучении дисциплины «Радиационная медицина и технологии» в ВУЗах использование метода «Обратная связь» не только вызывает интерес у учащихся к предмету, но и выявит индивидуальный подход к каждому студенту, окажет многоплановое воздействие, поможет эффективно усвоить учебный материал, сформирует жизненные навыки и окажет влияние на изменение поведения.

### Литература:

1. Zoirova L.Kh., Tukhtamishova M.Sh., Sultonova N.N. // Teaching physics at a medical university: problems and approaches to solution. // Current research journal of pedagogics. Volume-II, 2021.-p.171-173.
2. Zoirova L.Kh., Bozorov E.Kh., Khojiev Sh.E., Khojieva M.E., Kalandarova D.A. // Use of the modern innovative educational technologies in training competitive medical physicists.// International conference “Modern problems of nuclear energetic and nuclear technologies” November 23-25, 2021, pp.213-215
3. Зоирова Л.Х, Бозоров Э.Х., Хусанов З.Ж., Рахимова М.Ю., Тогаев О.Ш. // Подготовка специалистов высшего уровня по радиационной медицине и её актуальность. // XXX Международная научно-практическая конференция «Современная наука: Актуальные вопросы, достижения и инновации». 24 октября 2020 г. С. 6-10
4. Стожаров А.Н. Радиационная медицинская физика // Учебное пособие, Минск: Высш. шк., 2007. С. 369.
5. Агранович Н.В., Ходжаян А.Б. и соавт. Инновационные технологии и интерактивные методы обучения в преподавании клинических дисциплин в медицинском ВУЗе // Международный журнал экспериментального образования. № 12-2. 2016. С. 255-256.
6. Музаффарова Л.Н., Камалова Д.И., Турлибаева Г.М. Технологии интерактивного обучения // Учебно-методическое пособие, Навои: НавГПИ, 2021. С. 5-8.

MAMAJONOV Shuxratjon Askarovich

Farg'ona davlat universiteti dotsenti, p.f.n.

### OLIV TA'LIMDA EKOLOGIK TARBIIYA MEXANIZMLARINI RIVOJLANTIRISH TEXNOLOGIYALARI

*Maqolada ekologik bilimlarni rivojlanish tarixi, buyuk allomalarimizning asarlarida tabiatni e'zozlash, atrof-muhitni muhofaza etish va unga ehtiyotkorona munosabatda bo'lish, muayyan kasalliklarni davolashda ayrim o'simliklarni davo sifatida ishlatilishi kabi qarashlarning mohiyati ochib berilgan. Yoshlar o'rtasida ekologik bilim, ong, madaniyat hamda ekologik ta'lim-tarbiya jarayonini tizimli tashkil etish, oliy ta'lim muassasalarida ekologik tarbiya mexanizmlarini rivojlantirish texnologiyalarini takomillashtirish, ekologiya sohasiga ilg'or innovatsion texnologiyalarini jalb etgan holda yanada rivojlantirish masalalari yoritilgan.*

**Kalit so'zlar:** ekologik tarbiya, ekologik ta'lim, ekologik ong, ekologik madaniyat, ekologik tarbiya mexanizmlari, rivojlantirish texnologiyalari.

### ТЕХНОЛОГИИ РАЗВИТИЯ МЕХАНИЗМОВ ЭКОЛОГИЧЕСКОГО ВОСПИТАНИЯ В ВЫСШЕМ ОБРАЗОВАНИИ

*В статье описываются история экологических знаний, работы экологических знаний, защита окружающей среды и характер взглядов, таких как обращение с определёнными заболеваниями. Проблемы дальнейшего развития экологических технологий экологических знаний, сознания и процессов экологического образования между молодыми людьми для улучшения механизмов экологического образования, дальнейшее развитие передовых инновационных технологий в области экологии.*

**Ключевые слова:** экологическое воспитание, экологическое образование, экологическое сознание, экологическая культура, механизмы экологического образования, технологии развития.

### TECHNOLOGIES FOR THE DEVELOPMENT OF MECHANISMS OF ENVIRONMENTAL EDUCATION IN HIGHER EDUCATION

*The article describes the history of environmental knowledge, the work of environmental knowledge, environmental protection and the nature of views, such as the treatment of certain diseases. Problems of the further development of environmental technologies of environmental knowledge, consciousness and processes of environmental education between young people to improve environmental education mechanisms, further development of advanced innovative technologies in the field of ecology.*

**Key words:** ecological education, ecological consciousness, ecological culture, mechanisms of ecological education, development technologies.

**Kirish.** Xalqimiz azal-azaldan atrof-muhit tozaligi, tabiat, butun borliq, undagi hayvonot va nabotot olamiga alohida e'tibor qaratib, tabiiy ne'matlardan oqilona foydalanishga harakat qilib kelgan.

Ezgu qadriyatlarimizga hamohang tarzda keyingi yillarda mamlakatimizda atrof-muhitni muhofaza qilish, o'simlik va hayvonot dunyosini asrab-avaylash, tabiiy resurslarga nisbatan oqilona munosabatda bo'lish, «yashillik»ka e'tibor davlat siyosatini eng muhim ustuvor yo'nalishiga aylandi. Bugungi kunda milliy ekologik qonunchilikni rivojlantirish borasida yangi Farmon va qarorlar, 2030-yilgacha “Atrof muhitni muhofaza qilish”, “Ekologik ta'limni rivojlantirish” konsepsiyalari qabul qilindi [1-2].

Atmosfera havosi, yer, suv resurslarini muhofaza qilish, biologik xilma-xillikni saqlab qolish, atrof-muhit ifloslanishining oldini olish, yoshlarda ekologik tarbiya va madaniyatni shakllantirish, ekologik tarbiya mexanizmlarini rivojlantirish texnologiyalarini takomillashtirish, ekologik xavfsizlikni ta'minlashga erishish bugungi kunning dolzarb muammolaridan biridir.

Ushbu muammoni hal qilishda biz allomalar tomonidan yaratilgan qimmatli manbalarni o'rganish va tahlil qilish, qiyosiy taqqoslash, umumlashtirish usullaridan foydalandik.

**Asosiy qism.** Muammoga oid manbalarni o'rganish shundan dalolat berdiki, kishilar o'rtasida ekologik bilimlarni targ'ib etish, bu boradagi ta'limiy va tarbiyaviy qarashlar asosida ularda muayyan bilimlarni hosil bo'lishiga erishish ijtimoiy zaruriyatga aylangan.

Tabiatni e'zozlash, atrof-muhitni muhofaza etish haqidagi qarashlar, yo'l-yo'riqlar ajdodlarimizdan asrlar osha ma'naviy meros sifatida bizgacha etib kelgan. Chunonchi, mutaffakirlar Muhammad Ibn Muso al-Xorazmiy, Abu Nasr Farobiy, Abu Rayxon Beruniy, Abu Ali ibn Sino, Yusuf Xos Hojib, Muhammad Tarag'ay Ulug'bek, Zahiriddin Muhammad Bobur, Abu Abdulloh Rudakiy, Abulqosim Firdavsiy, Umar Hayyom, Kaykovus, Muhammad Sodiq Koshifiylar garchi o'z asarlarida “ekologiya” tushunchasini qo'llamagan bo'lsalar-da, insoniy qadriyat sifatida tabiatga nisbatan ehtiyotkorona munosabatda bo'lish, uning ne'matlaridan tejab-tergab foydalanish, muayyan kasalliklarni davolashda ayrim o'simliklarni davolash sifatida ishlatilishi, tabiiy boyliklarni isrof qilish katta gunoh ekanligi, bu kabi gunohga yo'l qo'yish jazosiz qolmasligi kabi qarashlarning mohiyati ochib berilgan.

Quyida allomalar tomonidan ilgari surilgan va ayrim qimmatli manbalar mazmunida yoritilgan fikrlar bilan tanishamiz.

Markaziy Osiyoda ekologik bilimlar rivojlanishi o'ziga xos tarixga ega. Qadim zamonlarda O'rta Osiyo aholisi qaysi hayvon va o'simlik mahsulotlaridan iste'mol qilish mumkinligi, suv manbalarini tanlashda va issiq iqlim sharoitida turar joylarni qurish, kiyinish to'g'risida ma'lumotlarga ega bo'lishgan.

“Avesto” asarida atrof-muhit muhofazasini ta'minlash hamda inson salomatligi yo'lida ma'lum chora-tadbirlarning ko'rilishi maqsadga muvofiqligi aytib o'tiladi. Chunonchi, atrof-muhit ozodaligini saqlash va turli kasalliklarning oldini olish vositalari mohiyatiga ko'ra bir necha guruhga bo'linadi. Ular quyidagilardir:

-axlatlarni, ifloslangan joylarni tuproq, tosh, kul bilan ko'mib tashlash. Shu yo'l bilan mikroblar o'ldirilgan yoki kamaytirilgan.

-O'tash, issiqlik va sovuqlik bilan yo'qotish “Avesto”da o'tash (olov) poklovchi hamda ofatlarni ketkazuvchi vosita sifatida e'tirof etiladi. Olov yordamida hatto kiyim-kechaklar zararsizlantirilgan.

-Kimyoviy usul: kul, sirka, sharob, turli g'iyohlar (naftalin, isfand, sadaf, piyoz, aloe, sandal) tutatish yo'li bilan. Bularning ko'pi hozirgi kunda ham qo'llaniladi.

Buyuk alloma Muhammad al-Xorazmiy risolalaridan birida bunday yozadi: “Bilingki, daryoning ko'zlari yoshlansa, uning boshiga g'am, kulfat tushgan bo'ladi. Odamlar, daryodan mehringizni darig' tutmanglar”. Alloma ushbu o'rinda daryo suvining ortiqcha isrof qilmaslikni nazarda tutgandir. Muhammad al-Xorazmiy tomonidan yaratilgan “Kitob suratil al-ard” nomli asarda dunyo okeanlari, quruqlikdagi qit'alar, qutblar, ekvatorlar, gullar, tog'lar, daryo va dengizlar, ko'llar, o'rmonlar, o'simlik va hayvonot dunyosi, shuningdek, boshqa tabiiy resurslar borasidagi ma'lumotlar keltirilgan.

Buyuk vatandoshimiz Abu Ali ibn Sino “Tabiatda chang-g'ubor bo'lmaganda, insonlar ming yil yashashi mumkin” ligi haqidagi nazariyani ilgari surgan.

Sharq mutafakkirlari orasida qadimgi Xitoy faylasufi Konfutsiy alohida o'rin egallagan. Uning ta'kidlashicha, jamiyat o'zining mavjudligini uzaytirish uchun tabiat va tabiiy resurslar bilan ratsional ravishda aloqador bo'lishi kerak. O'sha paytda u insoniyatni tabiiy resurslardan foydalanishda beparvo yondashishdan ogohlantirgan[3-6].

Buyuk allomalar ijodida tabiatni muhofaza qilish, unga insonparvarona yondashish, gumanizm maqsadlari, ya'ni kishilarga yaxshilik, g'amxo'rlik qilish kabi g'oyalar muhim o'rin egallaydi.

Tadqiqotchi R.I.Sharafutdinovanning “Ekologik ta'lim va tarbiya tushunchalarini shakllantirish tamoyillari” nomli ilmiy maqolasida ekologik ta'lim va tarbiya bugunning dolzarb masalalaridan biri ekanligi to'g'risida fikr yuritiladi. Maqolada “har bir insonda o'zi yashab turgan uy, ko'cha, mahalla, qishloq va shaharni ifloslanishdan asrash, uni obodonlashtirish, ko'kalamzorlashtirish, tabiiy maskanlarni asl xolida saqlash va ulardan unumli foydalanish, yurtimiz tabiatini muhofaza qilish singari fazilatlarini shakllantirish ekologik tarbiyaning ajralmas qismidir. Fikrini davom ettirib, olim: “Tabiatga muhabbat, tabiat go'zalliklarini sevish va tabiatdan ratsional foydalanish g'oyalarini bolalikdan singdirib borish va bu tarbiyani o'rta va oliy maktabda o'qish jarayonida davom ettirish zarurdir. Faqat shu yo'l bilangina tabiatga ehtiyotlik bilan munosabatda bo'lishni insonlar ongiga singdirish mumkinligini uqtiradi. Ekologik ta'lim va tarbiya to'g'risidagi dastlabki elementar tushunchalar umumiy o'rta ta'lim maktablarida boshlanadi.”-deb yozadi[7]. Muallifning fikriga qo'shilgan holda aytish mumkinki, yoshlarda ekologik tarbiya va madaniyatni yuksaltirish, ekologik tarbiya mexanizmlarini rivojlantirish texnologiyalarini takomillashtirish uchun ularning atrof-muhitga oqilona munosabatda bo'lish, tabiat ne'matlarini kelgusi avlodlarga yetkazishda uni asrab-avaylash hissini singdirish, antropogen ta'sirlarning oldini olishda asosiy omil bo'lib xizmat qiladi. Yosh avlod qalbida tabiatga nisbatan hurmat hissini shakllantirish va rivojlantirish muhim masalalardan sanaladi. Bu, o'z navbatida, pedagog kadrlar zimmasiga katta mas'uliyat yuklaydi. Biroq maqolada muallif ekologik ta'lim va ekologik tarbiyani alohida-alohida kategoriya sifatida talqin qilmaydi. Garchi, ekologik ta'lim va ekologik tarbiya tabiat va jamiyat o'rtasidagi uzviylikni ta'minlash hamda tabiiy barqarorlikni saqlashga yo'naltirilgan definitiviyalar sifatida qaralar ekan, ularni alohida kategoriya sifatida sharhlash maqsadga muvofiq bo'lardi. Shuningdek, ekologik ta'lim va ekologik tarbiya maktabgacha ta'lim



yoshidanoq amalga oshirilishini talab etadi, chunki ekologik ta’lim va ekologik tarbiya yoshlarni tabiatdan ongli ravishda foydalanish va ular qalbida tabiatga mehr-muhabbat uyg’otish hamda tejamkorlikka o’rgatish mexanizmlarini to’laqonli ishlashini ta’minlab beradi. Bu borada “ekologik ta’limni rivojlantirish konsepsiyasi”da amalga oshiriladigan ishlar alohida tadbirlar rejasi sifatida ko’rsatib o’tilgan.

Yoshlar o’rtasida ekologik bilim, ong, madaniyat hamda ekologik ta’lim-tarbiya jarayonini tizimli tashkil etish, ekologik tarbiya mexanizmlarini rivojlantirish texnologiyalarini takomillashtirish, ekologiya sohasini ilg’or innovatsion texnologiyalarini jalb etgan holda yanada rivojlantirish, yoshlarning Ona tabiatni sevish va uni ko’z qorachig’idek asrashga qaratilgan bilim va ko’nikmalarini oshirishni davrning o’zi talab etmoqda. Mazkur xayrli ishlarni amalga oshirishda keng jamoatchilikning roli beqiyos.

Mahalla-ma’naviyat maskani. Jamiyatdagi barcha ezgu tadbirlar mana shu hududdan boshlanadi. Ta’lim, tarbiya, milliy qadriyatlarga hurmat, azaliy an’analarimizga e’tibor ham mahallada shakllanadi. Shu bois mahallaga vatanning avvali, mamlakatning bosh bo’g’ini sifatida alohida e’tibor qaratilyapti. Uni alohida tuzilma-Mahalla va oilani qo’llab-quvvatlash vazirligi, mahalla va nuroniylarni qo’llab-quvvatlash vazirligi sifatida qayta tashkil etilishi zamirida ham o’ziga xos ma’no, mazmun bor. Mahalla-ma’naviyat beshigi, jamiyatning muhim bo’g’ini, shunday ekan, unda bugun insoniyatni tashvishga solayotgan global masala-ekologik muammolarga ham yetarlicha e’tibor qaratilishi lozim. Ekologik madaniyatni shakllantirish va rivojlantirish uchun mahallada yetarlicha asos, poydevor mavjud. Negaki, yurtimizda azaldan poklik va sarishtalikka, chor-atrofnii ozoda saqlash, yurt obodligiga alohida e’tibor qaratiladi. Aynan shu ekologik barqarorlikning asosiy talabidir. Shunday ekan, mazkur ijobiy tadbirlar, ezgu odatlarimiz davomiyligini saqlash lozim. Buning uchun, avvalo, mahallalarda ekologik vaziyatni, ya’ni atrof-muhit holatining inson-salomatligiga ta’sirini to’g’ri baholash, aholimizga ekologiyaga oid axborotlarni aniq va muntazam yetkazib borish, tabiat, o’simlik va hayvonot dunyosiga nisbatan to’g’ri munosabatni shakllantirish, tabiat in’omlari, boyliklari, tabiiy resurlarni muhofaza qilish, ulardan oqilona foydalanish masalalariga jiddiy e’tibor qaratish zarur. Mahallalarda havoni tozalash xususiyatiga ega bo’lgan, insonlar salomatligiga xavf tug’dirmaydigan, allergik xastaliklarni qo’zg’atmaydigan mevali va manzarali daraxt, buta va gul ko’chatlarini ekish hamda aholi tomonidan chiqindilarning belgilangan joylarga tashlanishini, xazonlarga o’t qo’ymaslik, xonadonlarda yoqilg’i, elektr va issiqlik energiyasi hamda suvdan tejimli foydalanish va o’rinsiz va ortiqcha sarflanishiga yo’l qo’ymaslik zarur.

Fikrimizcha, OTMlarda talabalar o’rtasida ekologik tarbiyani amalga oshirish, ekologik tarbiya mexanizmlarini rivojlantirish borasida ham mahalla va nuroniylarni qo’llab-quvvatlash jamg’armasi, ekologiya va atrof-muhitni muhofaza qilish davlat qo’mitasining viloyat, shahar boshqarma va bo’limlari, O’zbekiston Respublikasi Ekologik partiyasining viloyat, shahar kengashlari bilan hamkorlikda ishlarni tizimli va maqsadli yo’lga qo’yish, yuqorida ta’kidlab o’tilgan buyuk vatandoshlarimizni atrof-muhit musaffoligi borasidagi asarlari, nazariyalari va qarashlarini, xalqimizni ming yillar davomida shakllangan “hashar” kabi an’analarini mazmun-mohiyatini mutaxassislar va nuroniylar ishtirokida davra suhbatlari, uchrashuvlar orqali talabalarga etkazish, talabalarni darsdan tashqari vaqtlarda ko’ngilli ravishda umumxalq hasharlarida faol ishtirok etish, uyushmagan yoshlarni ergashtirish, ekilgan daraxt va gul ko’chatlarini parvarishlashda faol bo’lishlari borasida tushuntirish ishlarini olib borish maqsadga muvofiq.

Yuqoridagi hamkor tashkilotlar ko’magida Oliy ta’lim muassasalarida talabalarda ekologik tarbiya mexanizmlarini rivojlantirish borasida ekologiya kafedralari va yo’nalish talabalari mas’ulligida ekologik markazlar, ekologiya klublari faoliyatini yo’lga qo’yish, muntazam ravishda ekofestivallar hamda turli tanlovlar, sport musobaqalari o’tkazish yaxshi samara beradi. Atrof-muhit muhofazasiga bag’ishlangan maxsus kechalar o’tkazilishi, ularda "Ekologik madaniyat", "Ekologik tarbiya", "Tabiatni asrang", "Ekoturizm", "Biz kelajak uchun javobgarmiz", "Jamiyat va unda ekologiyaning roli", "Atrof-muhit musaffoligiga mening- hissam", "Biz- sog’lom turmush tarafdorimiz" kabi mavzularda ma’ruza, seminar trening, davra suhbatlari, turli tadbirlar o’tkazilishi maqsadga muvofiq. Mazkur tadbirlarni ko’proq talabalarning tashabbuslari va faolliklarida o’tkazishga erishish, bu orqali ularni ekologik va estetik madaniyatini yuksaltirish, ona tabiat haqidagi bilimlari, qarashlari, tushunchalari va intellektual salohiyatlarini oshirish, tabiat va uning ne’matlariga mehr-muhabbat ruhida tarbiyalashga alohida e’tibor qaratish lozim. Bu borada turli tashabbus, loyihalarni va yangi dasturlarni ishlab chiqish, tizimga tatbiq etish singari masalalar muhokama etilishi lozim.

Biz o’z tadqiqotlarimizda Oliy ta’limda ekologik tarbiya mexanizmlarini rivojlantirish texnologiyalarini takomillashtirish masalalarini o’rgandik. Zero, ekologik ta’lim bilan ekologik tarbiya uzviy bog’liq ekanligi hech kimga sir emas.

Tadqiqotlarimiz natijasida Oliy ta’limda ekologik tarbiya mexanizmlarini rivojlantirish texnologiyalarini takomillashtirishda yuqoridagilar bilan bir qatorda quyidagi vazifalarni amalga oshirish zarur deb hisoblaymiz. Jumladan,

• Oliy ta’lim talabalarida atrof-muhitga ehtiyotkorona munosabatda bo’lish, bu borada mamlakatimizda qabul qilingan qonun, farmon va qarorlar mazmun-mohiyatini bilish, unga amal qilish, daxldorlik tuyg’usini yanada oshirish;

• Oliy ta’lim muassasalari tabiiy yo’nalishlar (ekologiya va atrof muhit muhofazasi, biologiya, geografiya, kimyo) ta’lim yo’nalishi talabalarining amaliyot darslarini hududdagi yirik sanoat korxonalari, ilmiy-tadqiqot muassasalari, suv xo’jaligi tashkilotlari, qo’riqxonalar, ekologik inqiroz kuzatilayotgan hududlar va ekologiya sohasidagi boshqa korxonalarda olib borilishni yo’lga qo’yish;

• Oliy ta’lim muassasalaridagi ekologiya, biologiya, botanika, anorchilik, asalarichilik kabi yo’nalishlar ma’sulligida yordamchi xo’jalik yerlarida “Ekobog’lar” tashkillashtirish, unda ekologik sof mahsulotlar yetishtirishni yo’lga qo’yish;

• Ushbu yo’nalishlar mas’ulligida OTMLar, viloyat markazlaridagi istirohat bog’lari va san’at saroylari hududlarida ekilgan turli noyob, manzarali va mevali daraxtlar, butalar, gullar haqidagi ma’lumotlar-“pasporti” (nomi, vatani, yoshi, qachon ekilganligi va boshqa) ni tayyorlab, har biriga chiroyli dizayn asosida sifatli qilib o’rnatish;

• Oliy ta’lim muassasalari talabalarini “Ekoturizm yo’nalishida” Respublikamizning so’lim tabiat maskanlari, qo’riqxonalari, viloyat markazlarida qadrosayotgan “Eko shaharlar”, san’at saroylari hududiga va boshqa diqqatga sazovor, tabiat go’zalliklaridan bahra oluvchi go’shalarga sayohatlarni tashkillash;

• Aholi orasida hududlardagi ekologik holatlar haqidagi xabardorlik darajasini oshirish, bunda atrof-muhitni muhofaza qilish davlat qo’mitasining viloyat va tuman boshqarma bo’limlari bilan hamkorlikni yo’lga qo’yish. Bu borada ayniqsa, aholi o’rtasida qishloq xo’jaligi zararkunandalariga qarshi ishlatilayotgan zaharli kimyoviy vositalarni inson organizmiga salbiy ta’siriga alohida e’tibor qaratish;

• Ekologiya sohasidagi mavjud Internet veb-saytlariga talabalarni qiziqtiruvchi materiallarni kiritib borish, shuningdek, turli tanlovlar (“Eng ko’rkam va ozoda ta’lim muassasasi, fakulteti, talabalar turar joyi” eng qiziqarli maqola muallifi), «Eng dolzarb mavzu muallifi» va boshqalar) tashkil etish;

• Oliy ta’lim muassasalarining davriy nashrlarida, shuningdek, gazeta va ilmiy jurnallarda ekologiya va atrof muhit muhofazasiga bag’ishlangan ruknlar ochish va unda professor-o’qituvchilar, magistrantlar va talabalarining ushbu masalalarga bag’ishlangan ilmiy maqolalarini chop etib borish;

• Oliy ta’lim muassasalari, talabalar turar joylarida “Eko-klublar”, “Eko-burchaklar”, “Tirik burchaklar” tashkillash va faoliyatini yo’lga qo’yish;

Zamonaviy texnologiyalarni rivojlanishi natijasida ta’lim-tarbiya tizimiga ham dasturui ta’minot vositalaridan foydalanish jadallik bilan kirib kelmoqda. Bu rivojlanish bilan bir qatorda atrof-muhitga bo’lgan munosabatlarni tartibga solish, ekologik tarbiya mexanizmlarini takomillashtirishda dasturiy ta’minot vositalardan foydalanishni rivojlantirish ayni vaqtda dolzarbdur.

Dasturiy ta’minot vositalardan foydalanish orqali ekologik tarbiya mexanizmlarini takomillashtirishda onlayn platformalar bilan ishlashning ahamiyati tobora ortib bormoqda.

Dunyo bo’yicha yoshlarda ekologik ong, ekologik madaniyat va tabiiy muhitni asrab-avaylash tushunchalarini keng targ’ib qiluvchi mobil ilovalar ishlab chiqilgan. Bulardan eng mashhurlari Earth-now-NASA tashkiloti tomonidan ishlab chiqilgan mobil ilova bo’lib unda har bir foydalanuvchi yer yuzining turli hududlardan turib ham atrof-muhitni o’zgarishi, iqlim o’zgarishi, azon qatlami, atmosferadagi turli o’zgarishlarni kuzatib borish mumkin. Mobil ilova onlayn tizimda ishlaydi, qulayligi eng so’nggi ma’lumotlarni olish va yangiliklarni kuzatish imkoniyatlari yaratilgan [8]. Mamlakatimizda ham global, mintaqaviy va mahalliy ekologik muammolar, ularni keltirib chiqaruvchi omillar, bu borada davlatimiz tomonidan olib borilayotgan amaliy ishlarni aks ettiruvchi mobil ilovalar yaratish va undan foydalanish imkoniyatlarini kengaytirish yoshlarimizni ekologik xabardorlik va daxldorlik tuyg’usini yanada oshirishga, ekologik tarbiya mexanizmlarini rivojlantirish texnologiyalarini yanada takomillashtirishga xizmat qiladi.

**Xulosa.** Oliy ta’lim muassasalari talabalarida ekologik tarbiya mexanizmlarini rivojlantirish texnologiyalarini takomillashtirish juda ham muhim hisoblanadi. Zero, bugungi kunda Oliy ta’lim muassasalarida tahsil olayotgan talabalar-bo’lajak mutaxassislar ertaga umumta’lim muassasalarida yosh avlodga ta’lim va tarbiya beruvchi shaxslar hisoblanadi. Yosh avlodda ekologik ong, madaniyat va tarbiyani shakllantirish va rivojlantirish ko’p jihatdan bugungi talabaning ekologik bilimli va intellektual salohiyatli bo’lishiga bog’liqdir.

#### Adabiyotlar:

1. O’zbekiston Respublikasi Prezidentining 2019-yil 30-oktyabrdagi “2030-yilgacha bo’lgan davrda O’zbekiston Respublikasining atrof-muhitni muhofaza qilish konsepsiyasini tasdiqlash to’g’risi”dagi PF-5847-sonli Farmoni.

2. O‘zbekiston Respublikasi Vazirlar Maxkamasining 2019-yil 27- maydagi “O‘zbekiston Respublikasida ekologik ta’limni rivojlantirish konsepsiyasini tasdiqlash to‘g‘risidagi 434-sonli qarori”
3. Abu Rayhon Beruniy. Tarvihalar (“Javohirotnoma”dan). –T.: Meros, 1991, -47 b.;
4. Kaykovus. Qobusnoma. –T.: Meros, 1992.-218b.;
5. Abu Nasr Forobiy. Fozil odamlar shahri. –T.: O‘zbekiston, 1992.-237b.;
6. Xos Hojib, Yusuf. Qutadg‘u bilig. –T.: Yulduzcha, 1990.-189 b.
7. Sharafutdinova R.I., Muratova G.S., Tursunboeva M.T. “Ekologik ta’lim va tarbiya tushunchalarini shakllantirish tamoyillari”. “Biologiya i integrativnaya meditsina”, №1. 2020 y.
8. Xamroqulova Sh. “Ekologik tarbiya mexanizmlarini takomillashtirishda dasturiy ta’minot vositalarining o‘rni va ahamiyati”. Eurasian journal of social sciences, philosophy and culture. 2021. 146-148 b.
9. Mamajonov Sh.A. “Oliy ta’limda ekologik tarbiyani takomillashtirish masalalari”. “Bioorganik kimyoning dolzarb muammolari” mavzusidagi xalqaro ilmiy amaliy anjuman materiallari, Farg‘ona -2021 y.
10. O‘rmonov S.M., Dexqonova S., O‘rmonova R., “Ekologik ta’lim va tarbiya berishda ekologiyaga oid kimyoviy masalalardan o‘rinli foydalanish yo‘llari”. Botanika, ekologiya o‘simliklar muxofazasi. Xalqaro ilmiy-amaliy anjuman materiallari. Andijon -2007-yil.

МУРОДОВА М.Х.

БАДИЕВА Д.М.

Бухоро муҳандислик-технология  
институтини ўқитувчиси

Бухоро Давлат университети ўқитувчиси

### ЧИЗМАЧИЛИКДАН ЎҚУВЧИЛАР БИЛИМИНИНГ ТАҲЛИЛИ

Мақолада ўқувчиларнинг билимларни шакллантиришида, бу билимларни пухта ва онгли ўзлаштиришида, мавжуд билимларни ҳисоб график ишларни бажаришида техниканинг тили бўлган – чизмачиликни ўқитишнинг инновацион усуллари юқори самара бериши кўрсатиб ўтилган.

**Калит сўзлар:** графикавий билим, графикавий фаолият, аксонометрия, проекцион чизмачилик, эпюр, координаталар текислиги, координаталар ўқлари, параллеллик, перпендикуляр, ортогонал проекция, горизонтал проекция текислиги, фронтал проекция текислиги, профил проекция текислиги.

### АНАЛИЗ ЗНАНИЙ СТУДЕНТОВ ПО ЧЕРЧЕНИЮ

В статье описываются инновационные методы обучения черчению – являющегося языком техники при выполнении расчетного – графических работ по имеющимся знаниям, прочного и сознательного усвоения этих знаний для формирования знаний учащихся.

**Ключевые слова:** графические знания, графическая деятельность, аксонометрия, проекционное черчение, эпюр, равнина координат, стрелки координат, параллельность, перпендикулярность, ортогональная проекция, плоскость горизонтальной проекции, плоскость фронтальной проекции, плоскость профильной проекции.

### ANALYSIS OF STUDENTS' KNOWLEDGE ON DRAWING

The article describes innovative methods of teaching drawing - which is the language of technology when performing calculated - graphic work on existing knowledge, a strong and conscious assimilation of this knowledge for the formation of students' knowledge

**Key words:** graphic knowledge, graphic activity, axonometry, projection drawing, diagrams, coordinate plane, coordinate arrows, parallelism, perpendicularity, orthogonal projection, horizontal projection plane, frontal projection plane, profile projection plane.

**Кириш.** Техника тили – чизмачиликнинг тизимли курсини ўрганишда фаолликни таъминлашнинг маълум тизимини белгилашдан олдин ўқувчиларнинг графикавий билим ҳажми, ортогонал проекциялашни пухта ва енгил ўзлаштирганлик даражаси ҳамда эгаллаган билимларни амалда, айниқса, аксонометрик проекцияларда, машинасозлик чизмачилигида қўллай билиш кўникмаларини чуқур таҳлил қилиш зарурати туғилади. Чунки эгаллаган графикавий билимларни ҳар томонлама таҳлил қилмай туриб, ўқувчиларнинг графикавий фаолият кўрсатиш даражаси ҳақида фикр юритиш етарли даражада деб ҳисоблаб бўлмайди

**Асосий қисм.** Ўқувчиларнинг дастур материалларининг миқдор жihatдан ўзлаштирганлик даражаси – уларнинг эгаллаган графикавий билимларнинг ҳажми деб ҳисоблаймиз. Чизмачилик дарсларида ўқувчилар билимида учрайдиган типик хатолардан бири (1-шакл) уларнинг етарли даражада билим захирасига эга бўлмаслигида деб ҳисоблаймиз.

Умумтаълим мактабларида ўтказилган кузатишлар шуни кўрсатмоқдаки, ўқувчилар чизмачиликдан, айниқса, проекцион чизмачилигидан тизимли билимга эга бўлмай қоладилар. Ўзлаштиришдаги бу амалий хусусият графикавий билимларнинг пухталиги ва изчиллигига салбий таъсир этади, анча олдин ўтилган мавзуларнинг ўқувчилар хотирасидан кўтарилиши чизмачилик дарсларида кўпроқ учрайди. Бу эса, ўз навбатида янги билимларни ўзлаштиришда анча ижобий бўлган сабабларга олиб келади.

Ўқувчилар томонидан чиқарилган геометрик таҳлил кўринишида, проекцион боғланишлар тўғрисида чиқарилган хулосалар ва таърифларнинг тўғрилиги ҳамда ишонарлилигини улар томонидан эгалланган билимларнинг пухталиги ва онглилиги деб тушунаимиз.

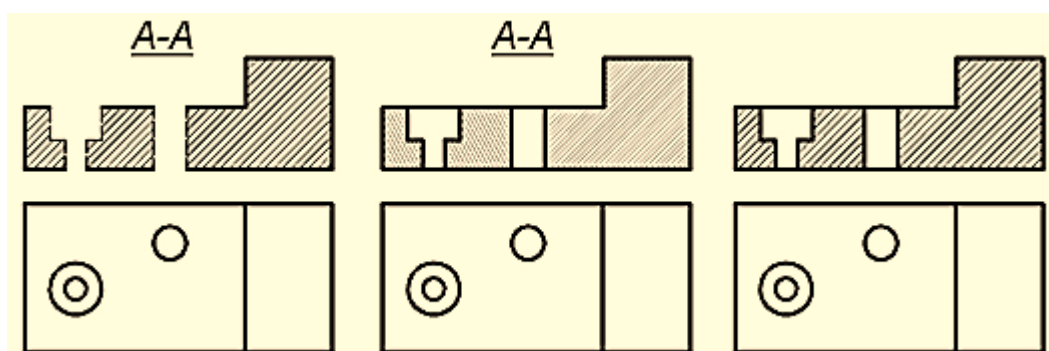
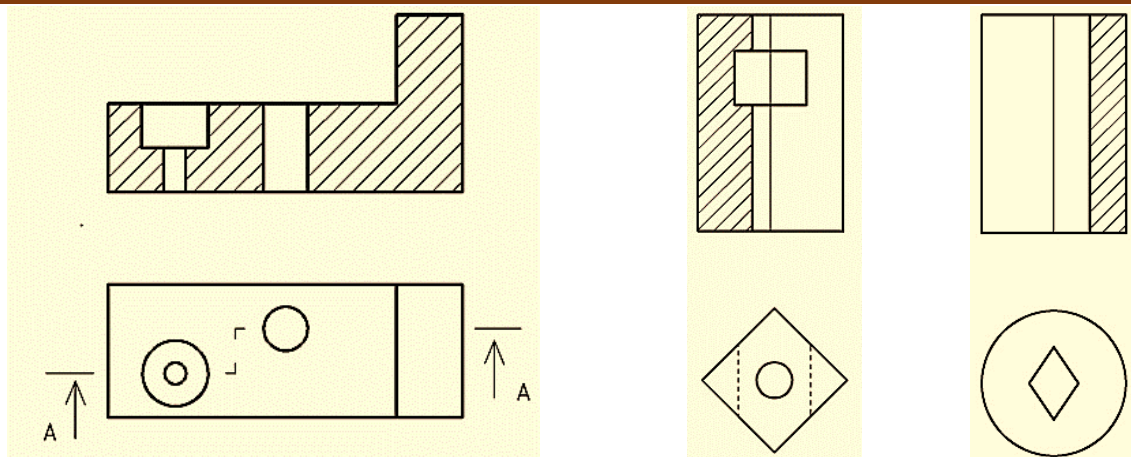

1-шакл. Қирқимларни бажаришда учрайдиган типик хатолар

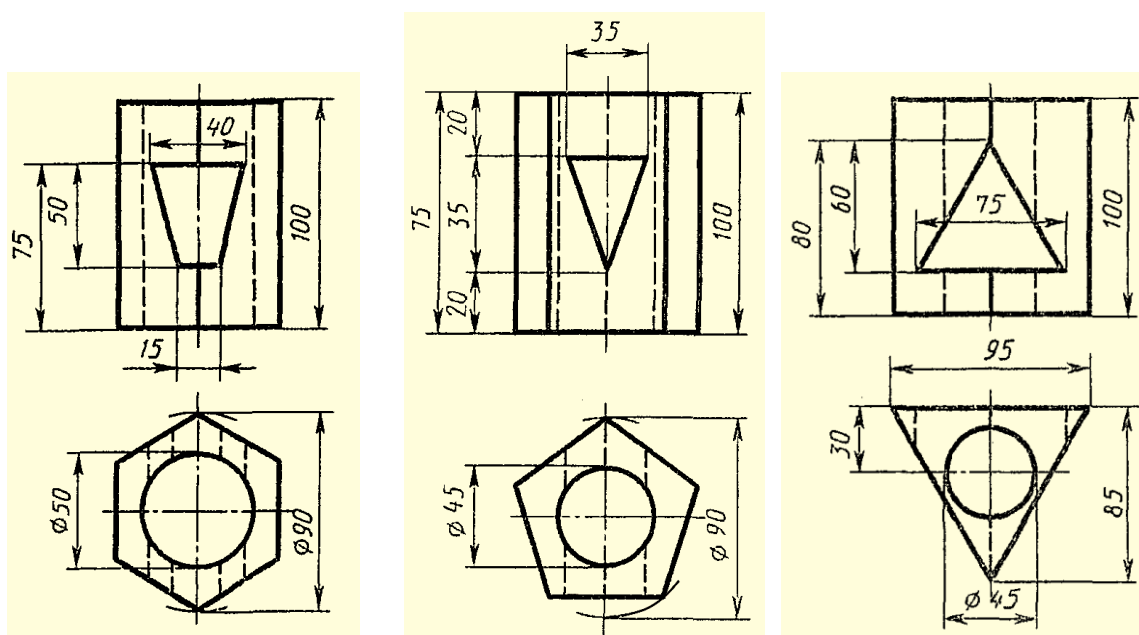

2-шакл. Типик хатоларни олдини олиш учун тавсия этиладиган машқлар

Агар ўқувчиларнинг проекцион чизмачилик соҳасидаги билими пухта ва онгли бўлса, у ўз фикрини ҳар қандай шароитда ҳам исботлай олади, лойиҳани чиза олади. Эгалланган билимларни янги билимлар билан таққослаб, ундан тегишли хулосалар чиқара олади. Масалан: чизма геометриядаги хусусий вазиятдаги тўғри чизиқлар мавзусини пухта ўзлаштириш натижасида детал кирраларининг проекцияларини эпюлда тўғри тасвирлай олади.



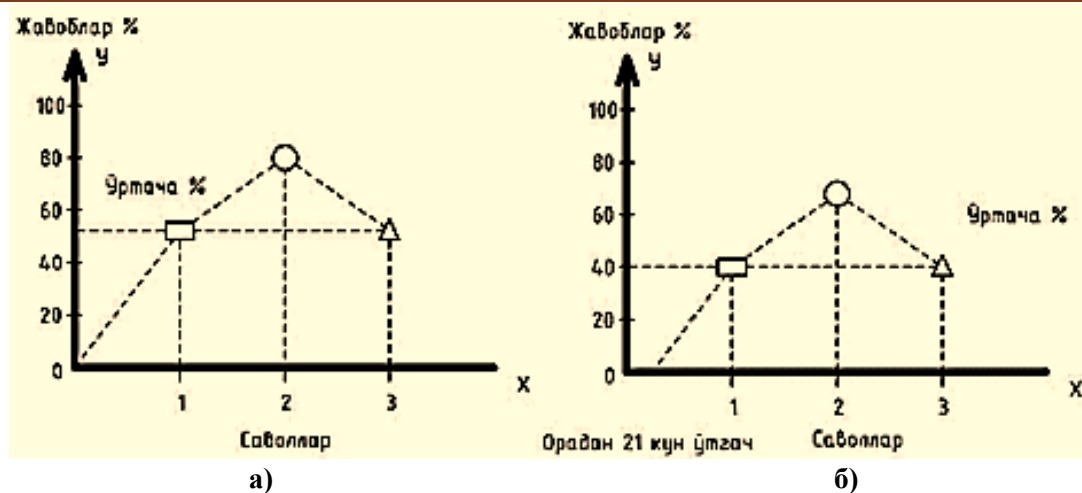

5-шакл. Аксонометрия мавзусига оид ўтказилган тажриба синов графометрияси

Графикдан кўриниб турибдики, 542 ўқувчидан юқорида келтирилган саволларга жавоб бериш тахминан 71%ни ташкил этди. Бунда 1-саволга жавоблар 57%, 2-саволга жавоблар 80%, 3-саволга жавоблар 76%ни ташкил этди. Орадан 21 кун ўтгач, ўқитувчилар ёрдамида яна ўша ўқувчилардан юқорида таъкидланган саволлар билан муружаат қилдик. Шуниси характерлики, сўралган ва ёзма иш сифатида бажарилган ҳисоб график ишларни бажарганда ўртача ўзлаштириш 2% камайди яъни топшириқларни тўла бажара олмадилар. Демак, танланган ўқувчилар мавзуни пухта ўзлаштира олмаганлар яъни уларнинг кўпчилиги мавзуни юзаки ўзлаштирган холос. Эгалланган графикавий билимларнинг қатъийлиги ва онглилиги ўқувчиларда амалий кўникмаларни вужудга келтириши табиий ва назария билан амалиёт орасида мустаҳкам алоқа ўрнатадиган занжир бўлиб хизмат қилади. Графикавий билимларни амалий ишда қўллаш кўникмаси олинган билимларга асосан деталнинг ортогонал проекцияларини яшаш, унинг иккита проекциясига кўра учинчисини топиш, яъни деталнинг комплекс чизмасини чизиш, унинг ортогонал проекцияларига кўра геометрик таҳлил қилиш конструктив ўлчамларни қўйиш ва ҳоказо доираси кўникма ва малакаларнинг вужудга келганлик даражаси билан англашилади.

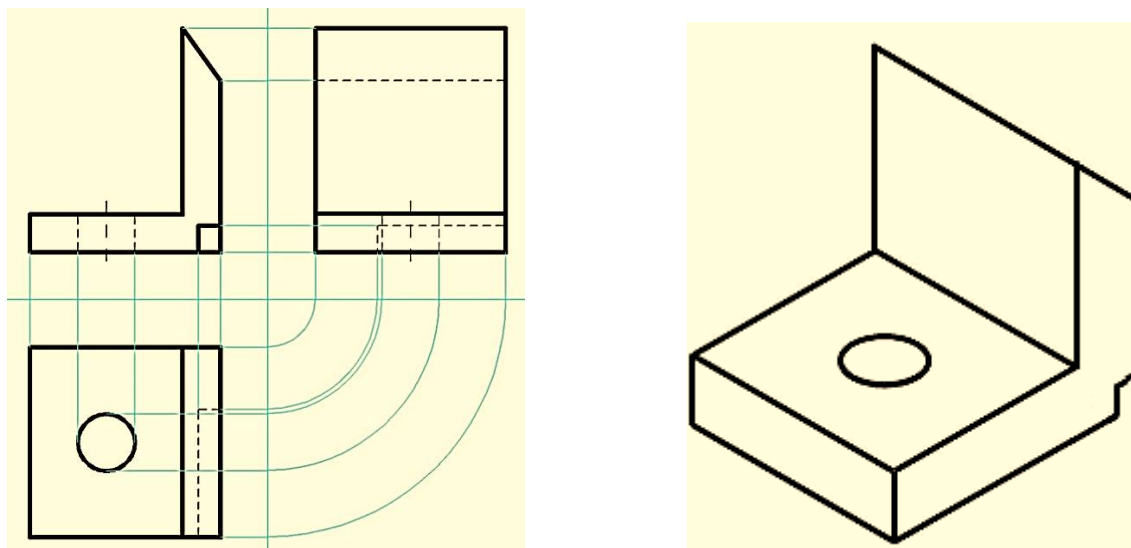

6-шакл. Конструктив ўзгартиришлар киритиш

Амалий кўникма таълим самарадорлигининг асосий ўлчови ҳисобланади. Назария билан амалиётни бир-бирига усталик билан қўйиш бу амалиётдан бошқа нарса эмаслигига ишонч ҳосил қилиш мумкин.

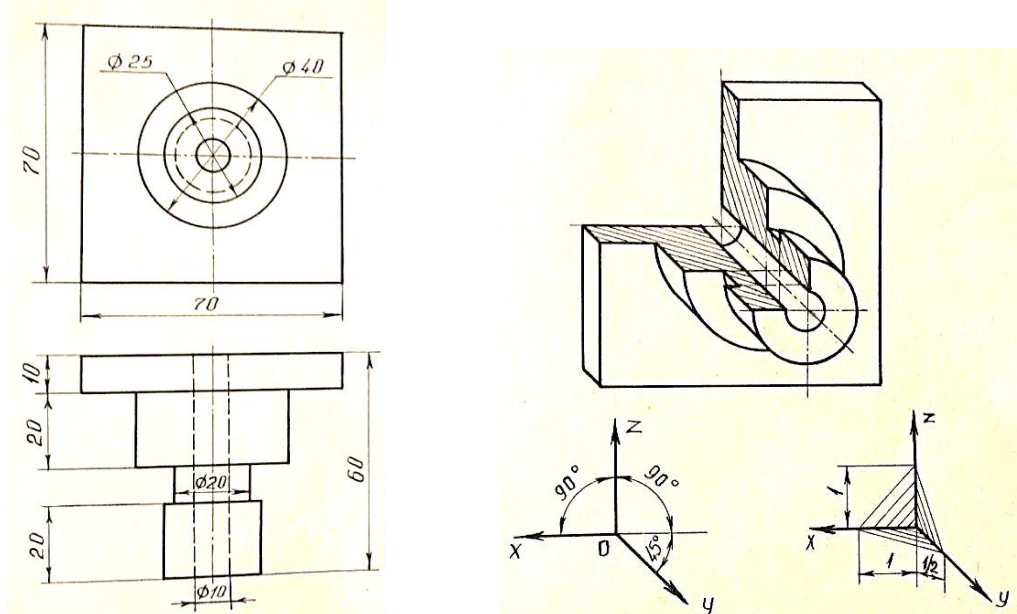

7-шакл. Яққол тасвирни AutoCADда бажариш

Кузатишлар натижасида маълум бўлдики, айрим ўқувчилар орасида шундай фикр мавжуд: “Ҳа, ўқувчи чизмачилик, машинавий графика қонун қоидаларини билса, айтиб берса, у проекцион чизмачилик қоидалари билан детал чизмасини форматда ёки Auto CADда бажара олади”,-деган фикрни илгари сурадилар. Бу асоссиз фикр эканлигини тан олмай иложимиз йўқ. Техника тили бўлган чизмачилик қонун-қоидаларини билиш бошқа, ундан амалий иш жараёнида, яъни деталнинг керакли проекцияларини Ўзстандарт қоидалари билан форматда тахт қилиш кўникмасига эга бўлиш бошқа. Бухоро шаҳри, Когон, Жондор туманлари мактабларида ўтказилган тажриба синов ишлари натижасида афсуски, чизмачилик дарсларида ҳамон қонун-қоидаларни билиш билан амалий ишда (турли характердаги масалаларни проекцион чизмачилик қонун қоидалари бўйича чизмани форматда чизиш, ёзма график ишни стандартга мос қилиб чизиш каби турли хил топшириқларни бажаришда) фойдаланишда маълум даражада фарқ сақланмоқда.

Масалан, 8-синфда чизмачилик дастури ўқувчилар марказий проекциялаш, параллел проекциялаш, қийшиқ бурчакли, тўғри бурчакли параллел проекциялаш, ортогонал проекциялашда Г.Монж методидан фойдаланиш ва ҳоказолар чизма геометрия қонун қоидаларини, айниқса, хусусий вазиятлар учун билишларини талаб этади. Бу дастур талабига кўра бериладиган назарий маълумот, аммо шу бўлимдан ўқувчиларда қуйидаги амалий кўникмалар шаклланган бўлиши керак:

1) Нуқтани проекциялаш, кесмани ортогонал проекциясини горизонтал, фронтал, профил проекция текисликларидаги проекцияларини жойлашуви ва қандай ҳолатда проекцияланганлиги (нуқта, кесма тарзида, ҳақиқий катталиқда, координаталар текислигига, координаталар ўқларига нисбатан параллел, перпендикуляр...) кабиларни фарқ қилиши шарт;

2) Проекцияларда кесманинг, яъни детал қирралари ва учларининг тасвирларини тўғрилигини текшириш;

3) Чизма геометрия қонун-қоидаларига асосан фронтал, горизонтал, профил проекцияловчи, горизонтал, фронтал чизиқларни фарқлай олиши шарт;

4) Юқорида келтирилган шартларнинг детални яққол тасвиридаги элементлари (учи, қирраси, текислиги) билан ортогонал проекциялар орасидаги боғланишни айта олиши шарт. Кўп ҳолларда ўқувчиларда амалий кўникмалар етарли даражада шаклланмай қолганлиги туфайли шу характердаги мустақил ишларни бажаришда бирмунча қийинчиликларга дуч келадилар.

Ўқувчиларнинг ҳисоб график иши, топширилган мустақил ишлари, чизмани геометрик таҳлил қилиш, чизмани оғзаки ўқиш, шунингдек, дарслиқда берилган ёки ўқитувчи томонидан тавсия этиладиган турли характердаги мустақил бажариладиган график ишларда учрайдиган кўпгина хатолари назарий билимларни амалий кўникмага айланмай қолиши натижасида содир бўлади. Айрим ҳолларда ўқувчилар берилган саволларга назарий жиҳатдан тўғри жавоб берадилар. Бундай ҳолларда ўқитувчининг назарида гўё чизмачилик курси қоидаларини яхши ўзлаштиргандек туюлади. Аммо шу ўзлаштирган қоидаларни чизмани оғзаки ўқишда, ёзма (тавсифини) қўллашга келганда улар бирмунча қийинчиликларга дуч келадилар. Шубҳасиз, ўқувчилар билимидаги бу нуқсон назария билан амалиёт ўртасида ҳали маълум даражада кемтик мавжудлигидан келиб чиқади.



Айрим ҳолларда ўқувчилар чизмачиликдан тўғри бурчакли проекциялаш борасида маълумотга эга бўлсаларда, аммо уни ўқитишдан кўзланган асосий мақсад проекцион чизмачилигида деталларнинг проекциялари, кўринишлари, конструктив ўлчамлар қўйиш, конструктив мақсадларида кўзланган тегишли техник белгиларни чизмада қўйиш малакаларининг шаклланганлик даражаси талабга жавоб бермайди. Ёш хусусиятларига кўра, афсуски уларнинг мантикий фикрлаш доиралари чегараланган. Энг муҳими техника тилининг бой имкониятларидан ортогонал проекциялашда, машинавий графиканинг кейинги ютуқларидан фойдаланишда малакалари етарли ривожланган эмас. Биз Бухоро, Навоий, Қашқадарё, Сирдарё, Самарқанд вилоятларидаги ўрта умумтаълим мактабларида чизмачилик тизимли курсини 8-синф ўқувчиларининг марказий проекциялаш, проекцион чизмачилиги бўйича эгаллаган назарий билимларини тест усулида ва амалий ҳисоб график иш сифатида текшириб, бу билимларнинг амалий кўникмага айланганлик даражасини, билим ва кўникмалардан геометрик таҳлил, чизмани оғзаки тавсифини айтиш ҳамда ёзма тарзда фойдаланиш имкониятларини кузатдик.

Кузатиш натижалари қуйидагича бўлиб чиқди.

Жадвалда кўрсатилган шартли белгилар:

К-чизмани геометрик таҳлил қилишда детал тасвирини ёзма тарзда тавсифини ёзишда тўғри жавоб берган ўқувчилар сони;

L-қисман тўғри жавоб берганлар сони;

M-назарий билими бўш бўлган ўқувчилар сони;

K<sub>1</sub>-проекцион чизмачилик бўлимидан пухта амалий кўникмага эга бўлган ўқувчилар сони;

L<sub>1</sub>-қисман амалий кўникмага эга бўлган ўқувчилар сони;

M<sub>1</sub>-амалий кўникмага эга бўлмаган детал проекцияларини мустақил бажара олмайдиганлар сони;

K<sub>2</sub>-чизмани геометрик таҳлил қилиш, детал тавсифини ёзиш ва оғзаки нутқда тўғри тадбиқ эта оладиган ўқувчилар сони;

L<sub>2</sub>-назарий билим ва амалий кўникмаларни деталнинг тавсифини ифодалашда қисман тадбиқ этадиган ўқувчилар сони;

M<sub>2</sub>-назарий билим ва амалий кўникмаларни деталнинг тавсифини ифодалашда тадбиқ эта олмайдиган ўқувчилар сони;

K<sub>3</sub>-чизмани геометрик таҳлил қилиш, детал тасвирини тавсифини ёзма нутқда тўғри фойдаланган ўқувчилар сони;

L<sub>3</sub>-проекцион чизмачиликдан эгалланган билим ва кўникмалардан ҳисоб график ишларни бажаришда қисман фойдаланадиган ўқувчилар сони;

M<sub>3</sub>-эгалланган билим ва кўникмаларни ҳисоб график ишларда фойдалана олмайдиган ўқувчилар сони.

Ўқувчилар билимининг ҳажми, унинг пухта ва онгли тасвирни геометрик таҳлил ва тавсифини ёзма баён этиш.

1-жадвал.

Шаҳар ва туманлар	Кузатилган ўқувчилар сони	Назарий билимлар	Амалий кўникмалар	Амалий билимларни чизмани оғзаки ўқишдаги татбиқи	Амалий кўникмаларни ҳисоб график ишда қўллаш
1	2	K L M 3	K <sub>1</sub> L <sub>1</sub> M <sub>1</sub> 4	K <sub>2</sub> L <sub>2</sub> M <sub>2</sub> 5	K <sub>3</sub> L <sub>3</sub> M <sub>3</sub> 6
Когон шаҳри	072	40 21 11	33 21 18	31 19 22	17 21 34
Ромитан тумани	064	37 21 6	27 23 14	27 17 30	16 19 40
Бухоро шаҳар	067	39 20 8	25 21 21	26 18 33	18 22 27
Қизилтепа тумани(Навоий вилояти)	042	18 12 22	21 13 8	15 17 10	11 19 12
Ғиждувон тумани	71	39 20 12	32 20 19	29 18 24	16 22 34
Жондор тумани	45	21 11 13	22 15 8	16 18 11	12 18 15

	Вобкент тумани	61	33 23 5	29 21 11	12 19 30	13 26 22
	Муборак тумани (Қашқадарё вилояти)	83	44 18 11	41 16 26	18 24 41	17 29 37
	Сирдарё вилояти	47	20 12 15	22 14 11	19 12 16	14 19 14

Ўрта умумтаълим мактабларида олиб борилган кузатиш ва тажрибалар шуни кўрсатаптики, чизмачилик курсидан ўқувчиларнинг аксарият қисми, айниқса, ижодий характердаги топшириқларни бажариш (масалан: деталга конструктив ўзгартиришлар киритинг) кўникмаси етарли даражада шаклланган эмас. Ўқувчиларнинг графикавий ижодий ишлаш кўникмаларини аниқлаш мақсадида ҳисоб график ишлардан фойдаландик.

Мисол: Бурчакликни мебелларда ишлатиладиган ҳолга келтиринг ва тегишли ўлчам қўйинг.

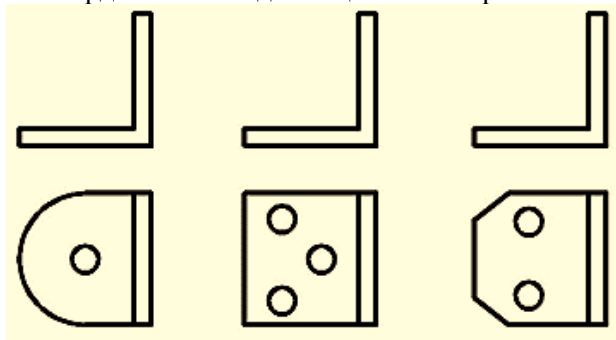

8-шакл. Ўлчам қўйиш учун мустақил ишлар

Кузатиш ва тажрибаларни ўтказиш учун 765 ўқувчи 8-синфлардан камраб олинди.

Ҳисоб график ишларда 8-синф ўқувчиларининг ўқув материалдан келиб чиқиб, бир неча хил топшириқлардан фойдаландик.

2-жадвал.

№	Ҳисоб график иш (ХГИ)	Ўқувчилар сони	ХГИ ни тўлиқ бажарган ўқувчилар сони	ХГИ ни қисман бажарган ўқувчилар сони	ХГИ ни конструктив бажарганлар	ХГИ ни бажара олмаган ўқувчилар сони
1	Шаклларни моделлаштиришда тўлиқсиз берилган масалалар	70	31	32	7	
2	Техник расмга кўра етишмайдиган чизикларни топиш	86	39	26	21	
3	Кесим элементлари, кесувчи текислик белгиланган, белгиланмаган кесимлари бўлган айланма шакллар	72	21	37	14	
4	Кўринишлари ва бошқа тасвирларнинг габаритлари	42	16	21	5	
5	Компьютер текислигида берилган	59	12	23	24	

	тасвирига кўра (AutoCAD дан фойдаланиш)					
6	Дизайн соҳасида	63	15	16	32	
7	Техника соҳасида	74	33	24	17	
8	Архитектура соҳасида	83	27	23	33	
9	Қайта хотирлаш характеридаги топшириқлар	66	30	17	19	
10	Интерпретацион ёки қисман изланувчанлик характеридаги топшириқлар	79	40	19	20	

Ҳисоб график ишлардан намуналар.

Деталнинг бош ва устандан кўринишининг габарити маълум бўлса, унинг учинчи кўринишини топинг (шакл-9).

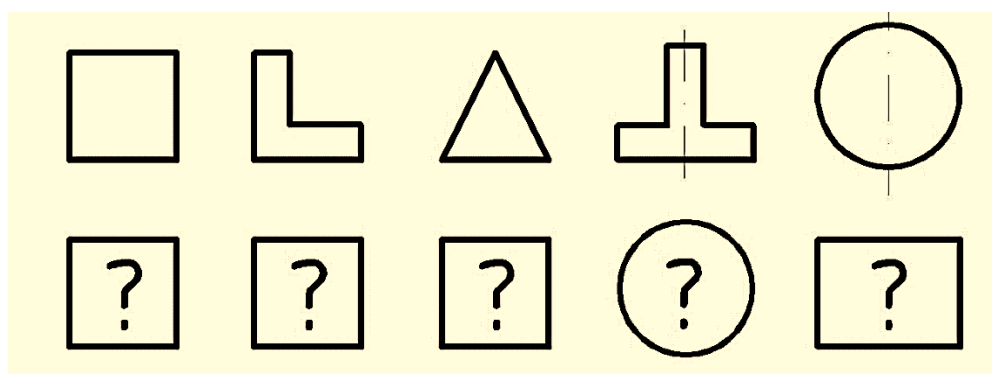

9-шакл. Горизонтал проекцияларни бажаришга оид мустақил ишлар

Жадвал таҳлили натижасидан кўришиб турибдики, ўқувчилар интерпретацион ва айниқса, чизмачиликдан ижодий характердаги ҳисоб график ишларни бажаришда кўпроқ қийинчиликларга дуч келмоқдалар.

**Хулоса.** Шундай қилиб, ўқувчиларнинг билимларни шакллантиришда ҳам, бу билимларни пухта ва онгли ўзлаштиришда ҳам, мавжуд билимларни ҳисоб график ишларни бажаришда ҳам бирмунча камчиликлар мавжудки, булар техниканинг тили бўлган – чизмачиликни ўқитиш инновацион усулларни қўллаб самарадорлигини оширишда салбий таъсир кўрсатмоқда.

#### Адабиётлар:

1. Чекмаров А.А. Инженерная графика. Машиностроительное черчение. Учебник. – М: Инфра, 2014.
2. Михайленко В.Е., Пономарев А.М. Инженерная графика. – К.: Высшая школа, 1985.
3. Ёдгоров Ж.Ё. Геометрик ва проекцион чизмачилик. – Т.: Фан, 2007.
4. Bhatt N.D. Engineering Drawing. Plane and Solid geometry. 51 edition. Anand 388001. Gujarat. Indiya. 2012.
5. Shah M.V. Rana B.C. Engineering Drawing. India 2009.
6. Гервер В.А. Творческие задачи по черчению. – М.: Просвещение, 1991.

ODILXO‘JAZODA Nigoraxon  
Baxtiyorxo‘ja qizi

Farg‘ona davlat universiteti tayanch doktoranti

### OLIV TA‘LIM MUASSASALARI KIMYO O‘QITUVCHILARI KASBIY KOMPETENTLIGINI ANIQLASH MEZONLARI

**Annotatsiya.** Maqolada oliy ta‘lim muassasalari kimyo o‘qituvchilari kasbiy kompetentligini aniqlash bo‘yicha 2019-2022 yillarda Farg‘ona, Namangan, Guliston davlat universitetlari, Qo‘qon davlat pedagogika instituti, FarDU va O‘zMU xuzuridagi pedagog kadrlarni qayta tayorlash va malakasini oshirish mintaqaviy markazida o‘tkazilgan tajriba-sinov ishlarining natijalari batafsil yoritilgan.

**Kalit so‘zlar:** diagnostika, metodika, kasbiy kompetentlik, kompetentlikni aniqlash mezonlari, tashxislash metodikasi, xorijiy tajriba, tadqiqot va matematik statistik metodlari.

### КРИТЕРИИ ОПРЕДЕЛЕНИЯ ПРОФЕССИОНАЛЬНОЙ КОМПЕТЕНЦИИ ПРЕПОДАВАТЕЛЕЙ ХИМИИ ВУЗОВ

**Аннотация.** В статье подробно описаны результаты экспериментальной работы по определению профессиональной компетентности преподавателей химии высших учебных заведений проведенной в 2019 -2022 годы в Ферганском, Наманганском, Гулистанском государственном университетах, Кокандском государственном педагогическом институте и региональных центрах переподготовки и повышения квалификации кадров при Ферганского государственного университета и Национального университета Узбекистан

**Ключевые слова:** диагностика, методика, профессиональная компетентность, критерии определения компетентности, методика диагностики, зарубежный опыт, методы исследования и математической статистики.

### CRITERIA FOR DETERMINING THE PROFESSIONAL COMPETENCE OF CHEMISTRY TEACHERS IN HIGHER EDUCATION INSTITUTIONS

**Annotation.** The article describes in detail the results of experimental work to determine the professional competence of chemistry teachers of higher educational institutions conducted in 2019-2022 at Fergana, Namangan, Gulistan State Universities, Kokand State Pedagogical Institute and regional centers for retraining and advanced training of personnel of the Ferghana State University and the National University of Uzbekistan

**Key words:** diagnostics, methodology, professional competence, criteria for determining competence, diagnostic methodology, foreign experience, methods of research and mathematical statistics.

**Kirish.** Mamlakatimiz oliy ta‘lim tizimida amalga oshirilayotgan islohotlarning mazmun-mohiyati ta‘lim sifatini oshirish, zamonaviy talablarga javob beradigan yuqori malakali, raqobatbardosh kadrlar tayyorlashni talab etmoqda.

Ta‘lim sifatini ta‘minlashning eng asosiy komponentlaridan biri sifatida professor-o‘qituvchilarning yuqori darajadagi kasbiy kompetentligi alohida ahamiyatga ega. Ta‘lim taraqqiyotining keyingi istiqboli ko‘p jihatdan ta‘lim beruvchilarning kasbiy kompetentligi masalasi bilan bog‘liq bo‘lib bormoqda [1]. Shu jihatdan oliy ta‘lim muassasalari kimyo o‘qituvchilari kasbiy kompetentligini aniqlash metodikasini takomillashtirish muhim ahamiyat kasb etadi.

Ushbu maqolada oliy ta‘lim muassasalari kimyo o‘qituvchilari kasbiy kompetentligini aniqlash (tashxislash) borasida ishlab chiqqan mezonlarimiz (metodika)ni qo‘llash borasidagi tajribamizni yoritishni maqsad qildik.

**Asosiy qism.** Kimyo o‘qituvchisi kasbiy kompetentligini aniqlash mezonlari bo‘yicha ishlab chiqilgan metodikamiz 1-jadvalda keltirilgan.

Kimyo o'qituvchisi kasbiy kompetentligini tashxislash (aniqlash) mezonlari va darajalari

Diagnostika mezonlari	Darajalar			
	I daraja yuqori (a'lo) 86 - 100 ball	II daraja yaxshi 71-85 ball	III daraja qoniqarli 56-70 ball	IV daraja qoniqarsiz 1-56 ball
1. Sohaga oid fan va texnologiyalar rivojlanishi tendensiyalarini bilishi; sohaga oid bilimlarni amaliyotda qo'llay olishi <b>eng yuqori ball:10</b>	Kimyo sohasiga oid bilimlarni ta'lim jarayonida qo'llay olaman; moddalarning tuzilishi va o'zgarishi, biridan ikkinchisini xosil qilish qonuniyatlarini to'liq bilaman, egallangan ko'nikma va malakalarni amaliyotda qo'llay olaman <b>10 ball</b>	Kimyo sohasiga oid bilimlarni ta'lim jarayonida qo'llay olaman; moddalarning tuzilishi va o'zgarishi xaqidagi tushunchalarga egaman; o'zlashtirilgan ko'nikma va malakalarni amaliyotda qo'llashda ko'rsatmalarga tayanaman <b>8 ball</b>	Kimyo sohasiga oid bilimlarni ta'lim jarayonida qo'llay olaman; o'zlashtirilgan ko'nikma va malakalarni amaliyotda qo'llashda uslubiy yordamga muhtojman- <b>6 ball</b>	Kimyo sohasiga oid bilimlarni ta'lim jarayonida qo'llashda qiynalaman; moddalarning tuzilishi va o'zgarishi xaqidagi tushunchalarga to'liq ega emasman; o'zlashtirilgan ko'nikma va malakalarni amaliyotda qo'llay olmayman <b>2 ball</b>
2. Kimyo o'quv predmetini o'qitish talablari, DTS da belgilangan talablarni bilishi <b>eng yuqori ball:7</b>	DTS talablari asosida sohaga oid kimyoviy bilimlarga to'liq egaman- <b>7 ball</b>	Didaktik tamoyillar asosida ta'lim jarayonini tashkil etishda ko'rsatmalarga tayanaman; DTS talablari asosida sohaga oid kimyoviy bilimlarga egaman <b>5 ball</b>	Didaktik tamoyillar asosida ta'lim jarayonini tashkil etishga qiynalaman; DTS talablari asosida sohaga oid bilimlarni egallashga intilaman- <b>4 ball</b>	Didaktik tamoyillar asosida ta'lim jarayonini tashkil eta olmayman; DTS talablari asosida sohaga oid bilimlarga to'liq ega emasman- <b>2 ball</b>
3. Namunaviy, ishchi o'quv rejalaridagi sohaga oid ajratilgan soatlar hajmi, ularning boshqa o'quv predmetlari orasidagi ulushi haqida tushunchaga to'liq egaman; zarur bo'lsa, o'zgartirishlar kirita olaman- <b>6 ball</b>	Namunaviy, ishchi o'quv rejalaridagi sohaga oid ajratilgan soatlar hajmi, ularning boshqa o'quv predmetlari orasidagi ulushi haqida tushunchaga to'liq egaman; zarur bo'lsa, o'zgartirishlar kirita olaman- <b>6 ball</b>	Namunaviy, ishchi o'quv rejalaridagi sohaga oid ajratilgan soatlar hajmi, ularning boshqa o'quv predmetlari orasidagi ulushi haqidagi tushunchalarni tushunishda qiynalaman; o'zgartirishlar kirita olishda ko'rsatma kutaman- <b>4 ball</b>	Sohaga oid ajratilgan soatlar hajmi, ularning boshqa o'quv predmetlari orasidagi ulushi xaqida tushunchaga ega bo'lishga intilaman; o'zgartirishlar kirita olmayman- <b>3 ball</b>	Namunaviy, ishchi o'quv rejalaridagi sohaga oid ajratilgan soatlar hajmi, ularning boshqa predmetlari orasidagi ulushi xaqida tushunchaga ega emasman; o'zgartirishlar kirita olmayman- <b>0 ball</b>
4. Kimyo o'qitish va tarbiyaviy ishlar metodikasini bilishi	Kimyo o'qitish jarayonida tayaniladigan didaktik tamoyillar; qo'llaniladigan	Kimyo o'qitish jarayonida tayaniladigan didaktik tamoyillar; qo'llaniladigan	Kimyo o'qitish jarayonida tayaniladigan didaktik tamoyillar;	Kimyo o'qitish jarayonida tayaniladigan didaktik tamoyillar; qo'llaniladigan

<p>tarbiyaviy ahamiyatini bilish va shu asosda talabalarni tarbiyalash</p> <p><b>eng yuqori ball:7</b></p>	<p>metodlar, usullar va vositalar haqidagi tushunchaga to‘liq egaman. Ularni ta’lim-tarbiya jarayonida qo‘llay olish malakalariga egaman; tarbiyaviy ahamiyatini tushunaman va shu asosda talabalarni tarbiyalay olaman-7 <b>ball</b></p>	<p>metodlar, usullar va vositalar haqidagi tushunchalarni egallaganman. Ularni ta’lim-tarbiya jarayonida qo‘llay olishga intilaman. tarbiyaviy ahamiyatini bilaman <b>5 ball</b></p>	<p>qo‘llaniladigan metodlar, usullar va vositalar haqidagi tushunchaga to‘liq ega emasman. Ularni ta’lim-tarbiya jarayonida qo‘llay olish malakalariga ega bo‘lishga intilaman <b>4 ball</b></p>	<p>metodlar, usullar va vositalar haqidagi tushunchalarga qisman egaman. Ularni ta’lim-tarbiya jarayonida qo‘llay olish malakalariga ega emasman tarbiyaviy ahamiyatini to‘liq tushunmayman-2 <b>ball</b></p>
<p>5. Umumkasbiy fanlarning pedagogik asoslari, shaxs rivojlanishining pedagogikasi, psixologiyasi, fiziologiyasini bilishi</p> <p><b>eng yuqori ball:5</b></p>	<p>Shaxs tarbiyasida zarur bo‘lgan bilimlar, uning rivojlanish xususiyatlari, ruhiy va fiziologik rivojlanishi haqidagi bilimlarga egaman-5 <b>ball</b></p>	<p>Shaxs tarbiyasida zarur bo‘lgan bilimlar, uning rivojlanish xususiyatlari, ruhiy va fiziologik rivojlanishi haqidagi umumiy tushunchalarga egaman-4 <b>ball</b></p>	<p>Shaxs tarbiyasida zarur bo‘lgan bilimlar, uning rivojlanish xususiyatlari, ruhiy va fiziologik rivojlanishi haqida qisman tushunchaga egaman-3 <b>ball</b></p>	<p>Shaxs tarbiyasida zarur bo‘lgan bilimlar, uning rivojlanish xususiyatlari, ruhiy va fiziologik rivojlanishi haqidagi bilimlarga ega emasman <b>0 ball</b></p>
<p>6. Kimyoni o‘qitishda tajribalardan foydalana olish ko‘nikma va malakalariga ega bo‘lishi; kreativlik (ijodkorlik) belgilarini namoyon qilishi</p> <p><b>eng yuqori ball:7</b></p>	<p>Kimyoni o‘qitishda tajribalardan foydalana olish ko‘nikma va malakalariga to‘liq egaman, ijodkorlik, kreativlik belgilarini namoyon qilaman-7 <b>ball</b></p>	<p>Kimyoni o‘qitishda tajribalardan foydalana olish ko‘nikma va malakalariga egaman, kreativlik belgilarini muntazam namoyon qila olmayman <b>5 ball</b></p>	<p>Kimyoni o‘qitishda tajribalardan foydalana olish ko‘nikmalariga egaman, biroq har doim ham kreativlik belgilarini namoyon qilmayman-4 <b>ball</b></p>	<p>Kimyoni o‘qitishda tajribalardan foydalana olish ko‘nikmalariga egaman, kreativlik belgilarini namoyon qilish har doim ham shart emas deb hisoblayman <b>2 ball</b></p>
<p>7. Kimyo o‘qitishning umumiy va xususiy masalalarini egallash. Egallangan va o‘zlashtirilgan bilimlarni o‘zining kasbiy faoliyatida qo‘llay olishi</p> <p><b>eng yuqori ball:7</b></p>	<p>Kimyo o‘qitishning umumiy va xususiy masalalarini to‘liq egallaganman, egallangan va o‘zlashtirilgan bilimlarni o‘zimning kasbiy faoliyatimda doimiy qo‘llayman-7 <b>ball</b></p>	<p>Kimyo o‘qitishning umumiy va xususiy masalalarini egallaganman, egallangan va o‘zlashtirilgan bilimlarimni o‘zimning kasbiy faoliyatimda qo‘llay olaman <b>6 ball</b></p>	<p>Kimyo o‘qitishning umumiy masalalarini egallaganman, biroq xususiy masalalarni echishda qiynalaman. Egallangan va o‘zlashtirilgan bilimlarni o‘zimning kasbiy faoliyatimda qo‘llashga xarakat qilaman-4 <b>ball</b></p>	<p>Kimyo o‘qitishning umumiy masalalarini egallaganman, egallangan va o‘zlashtirilgan bilimlarni o‘zimning kasbiy faoliyatimda qo‘llay olmayman uslubiy yordamga muhtojman-2 <b>ball</b></p>
<p>8. Kimyo fani o‘quv xonalari va laboratoriyalarin</p>	<p>Kimyo fani o‘quv xonalari va laboratoriyalarining jihozlanishi bo‘yicha</p>	<p>Kimyo fani o‘quv xonalari va laboratoriyalarining jihozlanishi</p>	<p>Kimyo fani o‘quv xonalari va laboratoriyalarinin g jihozlanishi</p>	<p>Kimyo fani o‘quv xonalari va laboratoriyalarining jihozlanishi bo‘yicha</p>

ing jihozlanishi bo'yicha talablarni bilishi <b>eng yuqori ball:5</b>	tasdiqlangan talablarini bilaman- <b>5 ball</b>	bo'yicha talablarni umumiy holda bilaman- <b>4 ball</b>	bo'yicha talablarni bilaman, lekin amal qilishda sustkashlik qilaman <b>3 ball</b>	talablar haqida tushunchaga egaman <b>2 ball</b>
9. Laboratoriya uskunolari bilan ishlash malakalariga egaligi <b>eng yuqori ball:6</b>	Laboratoriya uskunolari bilan ishlash malakalariga to'liq egaman <b>6 ball</b>	Laboratoriya uskunolari bilan ishlash malakalariga egaman <b>5 ball</b>	Laboratoriya uskunolari bilan ishlashga qiynalaman <b>3 ball</b>	Laboratoriya uskunolari bilan ishlash malakalariga ega emasman, uslubiy yordamga muhtojman- <b>1 ball</b>
<b>10.</b> O'quv va uslubiy bilimlarni o'zlashtirganligi, motivatsiyaga egaligi <b>eng yuqori ball: 6</b>	O'quv va uslubiy bilimlarni o'zlashtirishga yuqori motivatsiyani namoyon qila olaman <b>6 ball</b>	O'quv va uslubiy bilimlarni o'zlashtirishda ko'rsatmalarni kutaman <b>5 ball</b>	O'quv va uslubiy bilimlarni o'zlashtirishda uslubiy yordamga muhtojman- <b>3 ball</b>	O'quv va uslubiy bilimlarni o'zlashtirishga qiynalaman- <b>2 ball</b>
11. Axborot – kommunikatsion texnologiyalaridan an foydalanish darajasi <b>eng yuqori ball: 6</b>	Axborot – kommunikatsion texnologiyalaridan faoliyatimda muntazam foydalanaman.taqdim ot materiallari tayyorlay olaman. Virtual laboratoriyalardan foydalanish malakasiga egaman- <b>6 ball</b>	Axborot – kommunikatsion texnologiyalaridan faoliyatimda o'quv mashg'uloti tavsifiga qarab foydalanaman. taqdimot materiallari tayyorlay olaman. Virtual laboratoriyalardan qisman foydalanaman <b>5 ball</b>	Axborot – kommunikatsion texnologiyalaridan faoliyatimda faqat nazariy materiallarni tushuntirishda foydalanaman- <b>4 ball</b>	Axborot – kommunikatsion texnologiyalaridan foydalanishda qiynalaman faoliyatimda deyarli qo'llamayman- <b>1 ball</b>
12. O'quv mashg'ulotlarida (ma'ruza, laboratoriya, amaliy mashg'ulot va seminarlarda) internet manbalari (mavzuga doir yangi ma'lumotlar va boshqalar) dan foydalanish darajasi <b>eng yuqori ball: 7</b>	To'liq foydalanaman <b>7 ball</b>	Qisman foydalanaman <b>5 ball</b>	Zarur hollarda foydalanaman- <b>4 ball</b>	Umuman foydalanmayman <b>0 ball</b>
<b>12.</b> O'qituvchi uchun kasbiy kompetensiyani rivojlantirishnin	O'z faoliyatimda kasbiy kompetensiyamni doimiy rivojlantirib	O'z faoliyatimda kasbiy kompetensiyamni rivojlantirib	O'qituvchi uchun kasbiy kompetensiyani elementlarini	Kasbiy kompetensiyani rivojlantirish shart emas, bilim,

g zaruriyati <b>eng yuqori ball:</b> <b>5</b>	boraman - <b>5 ball</b>	boraman - <b>4 ball</b>	bilish etarli deb hisoblayman- <b>3 ball</b>	ko‘nikma yetarli deb hisoblayman- <b>1 ball</b>
14. Chet tillari ( ingliz, nemis va b.) ni bilish darajasi <b>eng yuqori ball:</b> <b>6</b>	Chet tillari (, ingliz, nemis... kerakligini tagiga chizing) ni mukammal bilaman, dars mashg‘ulotlarini to‘liq o‘tish malakasiga egaman <b>6 ball</b>	Chet tillari (ingliz, nemis... kerakligini tagiga chizing) ni yaxshi bilaman, tayyorgarlik asosida dars o‘ta olaman <b>5 ball</b>	Chet tillari (ingliz, nemis... kerakligini tagiga chizing) ni lug‘at yordamida tarjima qilaman, o‘rganishga harakat qilyapman, dars o‘tishga qiynalaman- <b>4 ball</b>	Chet tillari ( ingliz, nemis... kerakligini tagiga chizing) ni bilmayman, o‘rganishni boshladim- <b>2 ball</b>
15. O‘zbekistonda 2017-2021 yillarda yangi qurilgan, modernizatsiya qilingan yirik kimyoviy ishlab chiqarish (zavod, qo‘shma korxonalar va ularda boradigan kimyoviy jarayonlar haqida ma‘lumotga egaligi <b>eng yuqori ball:</b> <b>5</b>	2017-2021 yillarda yangi qurilgan, modernizatsiya qilingan yirik kimyoviy ishlab chiqarish va ularda boradigan kimyoviy jarayonlar haqida to‘liq ma‘lumotga egaman, bu sohadagi yangiliklarni doimiy kuzatib boraman <b>5 ball</b>	2017-2021 yillarda yangi qurilgan, modernizatsiya qilingan yirik kimyoviy ishlab chiqarish va ularda boradigan kimyoviy jarayonlar haqida ma‘lumotga egaman <b>4 ball</b>	2017-2021 yillarda yangi qurilgan, modernizatsiya qilingan yirik kimyoviy ishlab chiqarish va ularda boradigan kimyoviy jarayonlar haqida qisman ma‘lumotga egaman- <b>3 ball</b>	2017-2021 yillarda yangi qurilgan, modernizatsiya qilingan yirik kimyoviy ishlab chiqarish va ularda boradigan kimyoviy jarayonlar haqida umumiy tushunchaga egaman <b>2 ball</b>
16. Ekologik kompetentligi <b>eng yuqori ball:</b> <b>5</b>	Ekologik muammolar, kimyo sanoatini atrof -muhitga salbiy tasiri va buni kamaytirish borasida olib borilayotgan ishlar haqida to‘liq malumotga egaman. Dars mashg‘ulotlarida talabalarga ekologik bilim, ko‘nikma va malakalarni berib boraman, ularda ekologik madaniyatni shakllantirishga harakat qilaman - <b>5 ball</b>	Ekologik muammolar, kimyo sanoatini atrof-muhitga salbiy tasiri va buni kamaytirish borasida olib borilayotgan ishlar haqida malumotga egaman. Dars mashg‘ulotlarida bazida talabalarga ekologik bilimlarni, berib boraman- <b>4 ball</b>	Ekologik muammolar, kimyo sanoatini atrof- muhitga salbiy tasiri va buni kamaytirish borasida olib borilayotgan ishlar haqida umumiy malumotga egaman. Dars mashg‘ulotlarida bazida talabalarga ekologik bilimlarni berib borishga harakat qilaman <b>3 ball</b>	Ekologik muammolar, kimyo sanoatini atrof-muhitga salbiy tasiri va buni kamaytirish borasida olib borilayotgan ishlar haqida qisman malumotga egaman. Dars mashg‘ulotlarida talabalarga ekologik bilimlarni, berib borish shart emas deb hisoblayman <b>2 ball</b>
<b>jami: 100 ball</b>	86-100 ball	71-85 ball	56-70 ball	1-55 ball

Ushbu metodika bo‘yicha kimyo o‘qituvchisining kasbiy kompetentligi 100 ballik mezonda 4 ta daraja asosida aniqlandi. Jumladan, -86 balldan 100 ballgacha, “5” baho k-1 *daraja-yuqori*, -71 balldan 85 ballgacha, “4” baho k-2 *daraja-yaxshi*,



-55 balldan 70 ballgacha, “3” baho k-3 *daraja-qoniqarli*,

-1 balldan 54 ballgacha, “2” baho k-4 *daraja qoniqarsiz*.

Oliy ta'lim muassasalari kimyo o'qituvchilarining kasbiy kompetentligini aniqlash bo'yicha tajriba-sinov ishlari 2019-2022-o'quv yillarida Farg'ona, Namangan, Guliston davlat universitetlari, Qo'qon davlat pedagogika instituti, shuningdek, FarDU va O'zMU huzuridagi pedagog kadrlar malakasini oshirish va qayta tayyorlash mintaqaviy markazlarida o'tkazildi, jami 408 nafar respondentlar jalb qilindi.

Respublikamiz va xorijda kimyo o'qituvchisining kasbiy kompetensiyasi borasida olib borilgan tadqiqotlar, bajarilgan dissertatsiyalarni o'rganish va qo'yilgan maqsaddan kelib chiqib, kimyo o'qituvchisini kasbiy kompetentligini rivojlantirish bo'yicha 10 soat (6 soat ma'ruza, 4 soat seminar mashg'ulotlar)lik kurs yaratildi. Bunda, oliy ta'lim muassasalari kimyo o'qituvchilariga qo'yiladigan malaka talablari, kimyo o'qituvchisining kasbiy kompetentligi, bu boradagi xorijiy tajriba, kimyo o'qituvchisining kasbiy kompetentligini aniqlash metodikasi, mezonlari va boshqa masalalari qamrab olindi. Ushbu kurs bo'yicha 2019-2022- o'quv yillarida dars mashg'ulotlari o'tkazildi. Mashg'ulotlar davomida professor-o'qituvchilarning dastlabki o'tkazilgan tashxislash metodikasi bo'yicha so'rovnoma natijalari tahlil qilib berildi, so'rovnomadagi ayrim mezonlar bo'yicha tushuntirish va izoxlar, kimyo o'qituvchisining kasbiy kompetentligiga doir xorijiy tajribalar, kasbiy kompetentlikni rivojlantirish bo'yicha tavsiyalar berildi. Kurs yakunida professor-o'qituvchilardan so'rovnomalar qayta o'tkazildi.

Tadqiqot jarayonida o'qituvchilarda kasbiy kompetensiyalarni rivojlantirish yuzasidan tadqiqot ishi sohaga aloqador mashg'ulotlarda nazariy-tajribaviy yo'nalishda amalga oshirildi va quyidagi uch bosqichni o'z ichiga oldi:

**birinchi bosqich** - tadqiqotda qo'yilgan muammolarga oid adabiyotlarni o'rganish, tadqiqotning maqsadi, farazlarini aniqlash, qayd qiluvchi tajribalarni o'tkazish, dissertatsiyaning ilmiy-nazariy asoslarini ishlab chiqish;

**ikkinchi bosqich** - OTMLar va kadrlar malakasini oshirish va qayta tayyorlash mintaqaviy markazlari bazasida tajriba-sinov ishlarini o'tkazish;

**uchinchi bosqich** - olingan natijalarni tahlil qilish, ularni bir tizimga keltirish va dissertatsiya shaklida rasmiylashtirish.

Tadqiqot doirasida tajriba-sinov ishlari yuzasidan foydalanilgan metodlar: nazariy-mantiqiy tahlil, taqqoslash, anketalashtirish; suhbat, test namunalari, ilg'or innovatsion pedagogik tajribalarni umumlashtirish, kuzatish; anketa-so'rov, matematik-statistik metodlardan foydalanildi [3].

Tajriba-tadqiqot davomida 2019-2022-yillarda 408 nafar professor o'qituvchilarni ishlab chiqilgan tashxislash metodikasi bo'yicha kasbiy kompetentligi darajasi aniqlandi (2-jadval):

**2-jadval**

**Ishlab chiqilgan tashxislash metodikasi bo'yicha kimyo o'qituvchisining tajriba-sinov ishlari solishtirma jadvali**

2019-2020-o'quv yili	Tadqiqot obyektlari	k <sub>1</sub> “5”	k <sub>2</sub> “4”	k <sub>3</sub> “3”	k <sub>4</sub> “2”	Jami
		FarDU	3	7	9	9
	NamDU	5	8	11	6	30
	GulDU	2	4	6	4	16
	QDPI	2	5	7	3	17
	FarDU xuz. MOM	1	2	3	3	9
	O'zMU xuz. MOM	1	6	8	4	19
	<b>Jami</b>	<b>14</b>	<b>32</b>	<b>44</b>	<b>29</b>	<b>119</b>
2020-2021-o'quv yili	Tadqiqot obyektlari	k <sub>1</sub> “5”	k <sub>2</sub> “4”	k <sub>3</sub> “3”	k <sub>4</sub> “2”	Jami
		FarDU	8	11	8	4
	NamDU	7	18	9	7	41
	GulDU	5	2	7	3	17
	QDPI	6	1	6	4	17
	Far DU xuz. MOM	2	10	5	3	20
	O'zMU xuz. MOM	3	11	4	2	20
	<b>Jami</b>	<b>31</b>	<b>53</b>	<b>39</b>	<b>23</b>	<b>146</b>

Ishlab chiqilgan tashxislash metodikasi bo‘yicha kimyo o‘qituvchisining tajriba-sinov ishlari solishtirma jadvali

2020-2021 o‘quv yili	Tadqiqot obyektlari	k <sub>1</sub> “5”	k <sub>2</sub> “4”	k <sub>3</sub> “3”	k <sub>4</sub> “2”	Jami
		FarDU	8	11	8	4
	NamDU	7	18	9	7	41
	GulDU	5	2	7	3	17
	QDPI	6	1	6	4	17
	FarDU xuz. MOM	2	10	5	3	20
	O‘zMU xuz. MOM	3	11	4	2	20
	<b>Jami</b>	<b>31</b>	<b>53</b>	<b>39</b>	<b>23</b>	<b>146</b>
2021-2022 o‘quv yili	Tadqiqot obyektlari	k <sub>1</sub> “5”	k <sub>2</sub> “4”	k <sub>3</sub> “3”	k <sub>4</sub> “2”	Jami
	FarDU	14	14	6	0	34
	NamU	15	15	7	1	38
	GulDU	8	6	2	0	16
	QDPI	8	7	2	0	17
	FarDU xuz. MOM	10	8	4	0	22
	O‘zMU xuz. MOM	8	6	2	0	16
	<b>Jami</b>	<b>63</b>	<b>56</b>	<b>23</b>	<b>1</b>	<b>143</b>

Tajriba-sinov natijalari tahliliga ko‘ra, tadqiqot jarayoniga jalb etilgan 2021-2022-o‘quv yilidagi o‘qituvchilarning 2019-2020-o‘quv yili o‘qituvchilariga nisbatan bilim, ko‘nikma va malakalari samarali ekanligi aniqlandi. Bu holatni obyektiv baholash uchun statistik tahlil amalga oshirildi, aniqlangan xulosagina tajriba-sinov ishlarining ilmiy, pedagogik, texnologik va metodik jihatdan to‘g‘ri samarali olib borilganini tasdiqlaydi.

Matematik metodlar asosida mazkur bosqich tajriba natijalarini statistik qayta ishlandi, natijalar kimyo o‘qituvchilarida rivojlantirilishi lozim bo‘lgan kasbiy kompetentligi darajasi 2021-2022-o‘quv yilida 2020-2021-o‘quv yiliga nisbatan 1,18 barobar yuqori o‘zlashtirishga erishganliklarini ko‘rsatdi.

Tajriba-sinov natijalari bo‘yicha o‘rtacha miqdorlar taqqoslanganda quyidagi diagramma ko‘rinishini oladi.



1-rasm. Ishlab chiqilgan tashxislash metodikasi bo‘yicha kimyo o‘qituvchisining rivojlanganlik diagrammasi

Diagrammadan ko‘rinib turibdiki, k<sub>1</sub> va k<sub>2</sub> ko‘rsatkichlar k<sub>3</sub> va k<sub>4</sub> ko‘rsatkichlaridan yuqori ekan.

**Xulosa.** Natijalar ishlab chiqilgan tashxislash metodikasi bo‘yicha kimyo o‘qituvchisining tajriba-sinov ishlari samaradorlik ko‘rsatkichlari 2021-2022-o‘quv yilida 2019-2020-o‘quv yiliga nisbatan o‘rtacha 1,15 barobar yuqori o‘zlashtirishga erishganliklarini ko‘rsatdi.

Tajribada qo‘llanilgan metodika samarali ekanligi tadqiqotlar mobaynida o‘z tasdig‘ini topdi. Tadqiqotning oxiriga borib, kimyo o‘qituvchilarida takomillashtirilishi lozim bo‘lgan kasbiy kompetentligi darajasi ularning qo‘shimcha mulohazalar tizimidan foydalanish, o‘z fikrlarini aniq va o‘ylab ifoda etish, o‘zlari o‘qitayotgan bo‘lajak kimyo o‘qituvchilari bilan birgalikda tajriba qo‘yishga muvaffaq bo‘lishida namoyon bo‘ldi.

#### **Adabiyotlar:**

1. Xamidov V., Sirojjidinov K., Umarxonov N., Ismoilov Q., Tursunboyev X., Abdullayev X. “Elektron ta’lim muxitida kasbiy kompetentlikni takomillashtirish”, Monografiya, Toshkent-2018 yil.

2. Nishonov M., Mamajonov Sh.A., Odilxo‘jazoda N. Bo‘lajak kimyo o‘qituvchilari kompetentligi turlari va ularning didaktik tahlili. Современная психология и педагогика: проблемы, анализ и результаты. Сборник материалов международной онлайн конференции. www.e-science.uz. 2019. стр. 355-362.

3. Стьюдент-Фишер Проектирование экспериментов, 1935.

ERGASHOV Mansur Yarashovich

SATTOROVA Sarvinoz Zafar qizi

Buxoro davlat universiteti  
Organik va fizkolloid kimyo kafedrası professori

Buxoro davlat universiteti magistranti

### UMUMIY O‘RTA TA‘LIM MAKTABLARIDA ORGANIK KIMYO FANINI O‘QITISHDA MODUL TEXNOLOGIYASIDAN FOYDALANISH

*Mazkur maqolada o‘qitishning zamonaviy texnologiyalaridan hisoblangan modulli o‘qitish, uning mazmun-mohiyati, shuningdek, o‘rta umumta‘lim maktablarida organik kimyo fanidan LMS-Moodle tizimidan foydalanib muayyan mavzularni modul va uning elementlariga bo‘lib o‘qitishning o‘ziga xos xususiyatlari yoritilgan.*

**Tayanch so‘zlar:** o‘qitish, sifat, tizim, ta‘lim texnologiyalari, modulli texnologiyalar, modul elementlari, LMS-Moodle dasturiy tizimi, o‘quv resurslari, bosqich.

### ИСПОЛЬЗОВАНИЕ МОДУЛЬНОЙ ТЕХНОЛОГИИ ПРИ ПРЕПОДАВАНИИ ОРГАНИЧЕСКОЙ ХИМИИ В СРЕДНИХ ОБЩЕОБРАЗОВАТЕЛЬНЫХ ШКОЛАХ

*В данной статье рассмотрено модульное обучение, его содержание и сущность, а также выделены особенности преподавания отдельных тем по модулям и его элементам с использованием системы LMS-Moodle по органической химии в средних общеобразовательных школах.*

**Ключевые слова:** обучение, качество, система, образовательные технологии, модульные технологии, модульные элементы, программная система LMS-Moodle, образовательные ресурсы, этап.

### USING MODULAR TECHNOLOGY IN TEACHING ORGANIC CHEMISTRY IN SECONDARY SCHOOLS

*This article discusses modular education, its content and essence, and also highlights the features of teaching individual topics in modules and its elements using the LMS-Moodle system in organic chemistry in secondary schools.*

**Key words:** learning, quality, system, educational technologies, modular technologies, modular elements, LMS-Moodle software system, educational resources, stage.

**Kirish.** Jahon hamjamiyatida ta‘lim sohasidagi fan va texnika taraqqiyoti axborotlashgan jamiyatda o‘qitishning zamonaviy axborot kommunikatsion texnologiyalari vositalarini keng joriy etish va ulardan yanada samarali foydalanish dolzarbligini ko‘rsatmoqda. Ta‘lim tizimida raqamli texnologiyalarning rivojlanishi, ularning barcha sohalarga tatbiq etilishi hamda zamonaviy ishlab chiqaruvchilarni axborot kommunikatsion texnologiyalaridan foydalanish va kompyuterlashtirishga alohida e‘tibor qaratilmoqda.

Ta‘lim tizimining fan, texnika va ishlab chiqarish sohalari bilan integratsiyalashuviga erishish bugungi kunning dolzarb muammosi sifatida kun tartibiga qo‘yilishi bu borada muayyan vazifalarni amalga oshirishni taqozo etmoqda. Ta‘lim mazmunini tubdan yangilash, uni ilg‘or qarashlar bilan boyitishga erishish, ta‘lim – tarbiya jarayonining sifat va samaradorligini ta‘minlash ana shunday vazifalar sirasiga kiradi.

**Asosiy qism.** Barcha ta‘lim muassasalarida o‘quv jarayonini tashkil etish axborot texnologiyalari asosidagi elektron o‘quv modellari, elektron darsliklar, dars jarayonida foydalaniladigan turli xil guruhli o‘yinlar, muammoli vaziyatlar yaratish, mustaqil topshiriqlar berish kabilar bilan uzviy bog‘lanmoqdaki, bularning barchasi zamonaviy pedagogik texnologiyalar sifatida e‘tirof etilmoqda.

Bugungi kunda ta‘lim jarayoniga yangi axborot texnologiyalarining kirib kelishi jadallashmoqda va bu ta‘lim jarayonini yanada sifatli tashkil etishga ta‘sir ko‘rsatayotgani ko‘zga tashlanmoqda. Shuning uchun ham zamonaviy pedagogik texnologiyalarni ta‘lim jarayoniga joriy etish, ta‘lim samaradorligini oshirish uchun tinimsiz izlanish bugungi kunning ehtiyojiga aylandi. Ayniqsa shaxsga yo‘naltirilgan texnologiyalardan ta‘lim jarayonida foydalanish ancha samaradorligi amalda isbotlanmoqda. Shunday ta‘lim texnologiyalardan biri modulli ta‘lim texnologiyasidir.

Modulli ta‘lim texnologiyasi shaxsga yo‘naltirilgan ta‘lim texnologiyasidir. U ta‘lim maqsadini amalga oshirish uchun o‘quv jarayonini optimallashtirish, o‘quvchilarning bilish va tarbiyaviy sohasini



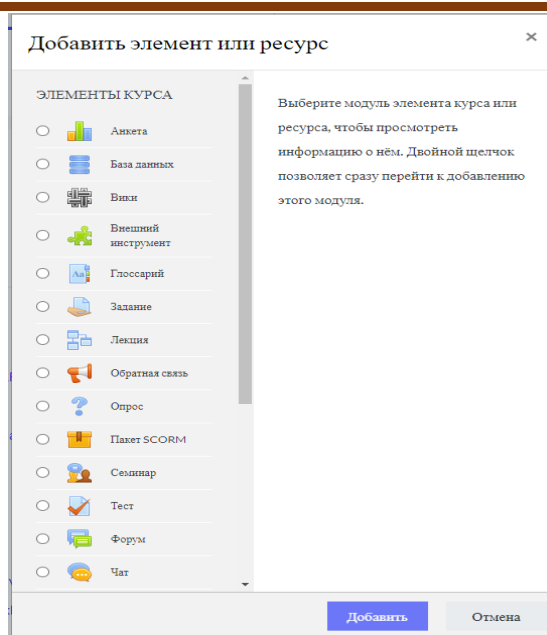

2-rasm. Kurs elementlari

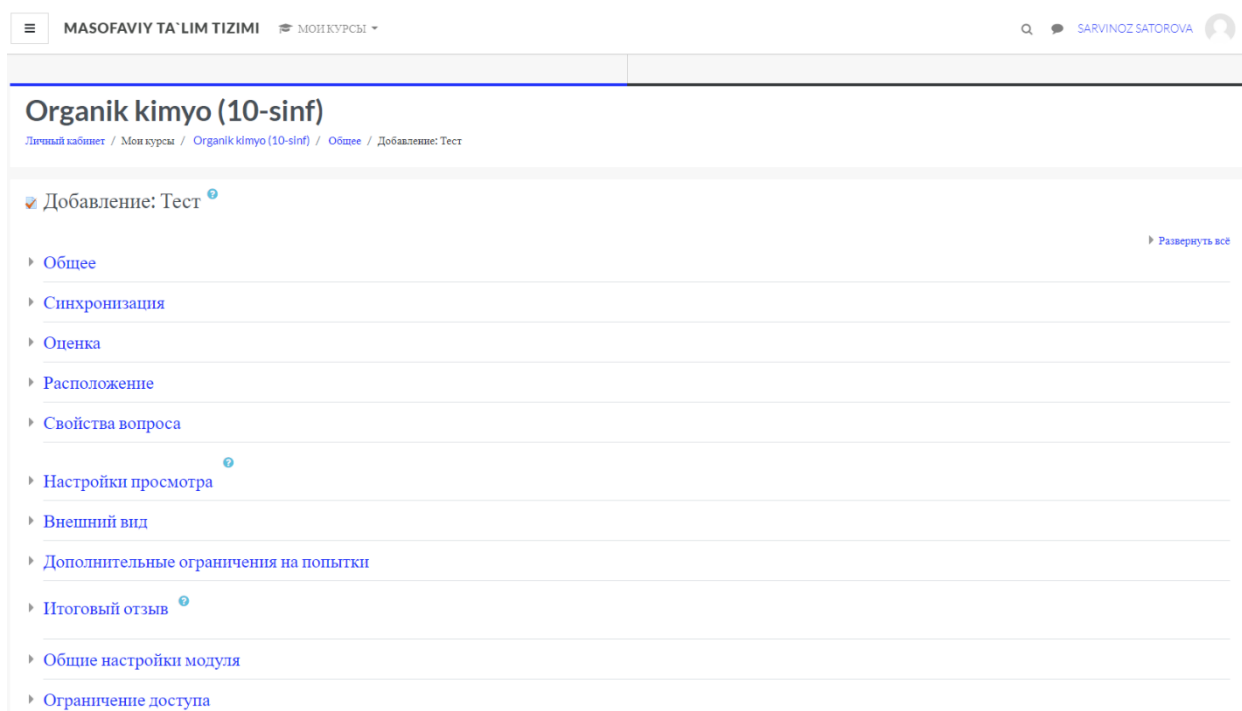

3-rasm. Moodle da test yaratish

**III bosqich.** O‘quvchilarga ma’ruza materiallari, test topshiriqlari, shuningdek, ayni mavzuga tegishli multimedialar beriladi. Dars shakli va mazmuni tushuntiriladi. Mustaqil yechish uchun topshiriqlar beriladi.

**IV bosqich. O‘qituvchi** o‘quvchilar o‘zlashtirishi lozim bo‘lgan o‘quv materialini yuzasidan ularni yo‘naltiradi, o‘quvchilar o‘zlashtirishga qiyinchilik tug‘ilganda yoki xatoliklarga yo‘l qo‘yilganda yordamlashadi. O‘quvchiga berilgan topshiriqni bajargandan keyin navbatdagi sahifaga o‘tish imkoniyati yaratiladi. Moodle tizimida joylashtirilgan testlar orqali o‘z bilimlarini tekshirib boradilar. O‘qituvchi esa dars davomida o‘quvchilarning mustaqil o‘zlashtirish qobiliyatlarini rag‘batlantirib baholab boradi.

**V bosqich.** Har bir dars innovatsion texnologiyalar asosida tashkil etiladi. Dars oxirida test topshiriqlari, mustaqil yechish uchun berilgan mashq va masalalar natijasi orqali o‘quvchilar bilimi mustahkamlanadi va baholanadi.

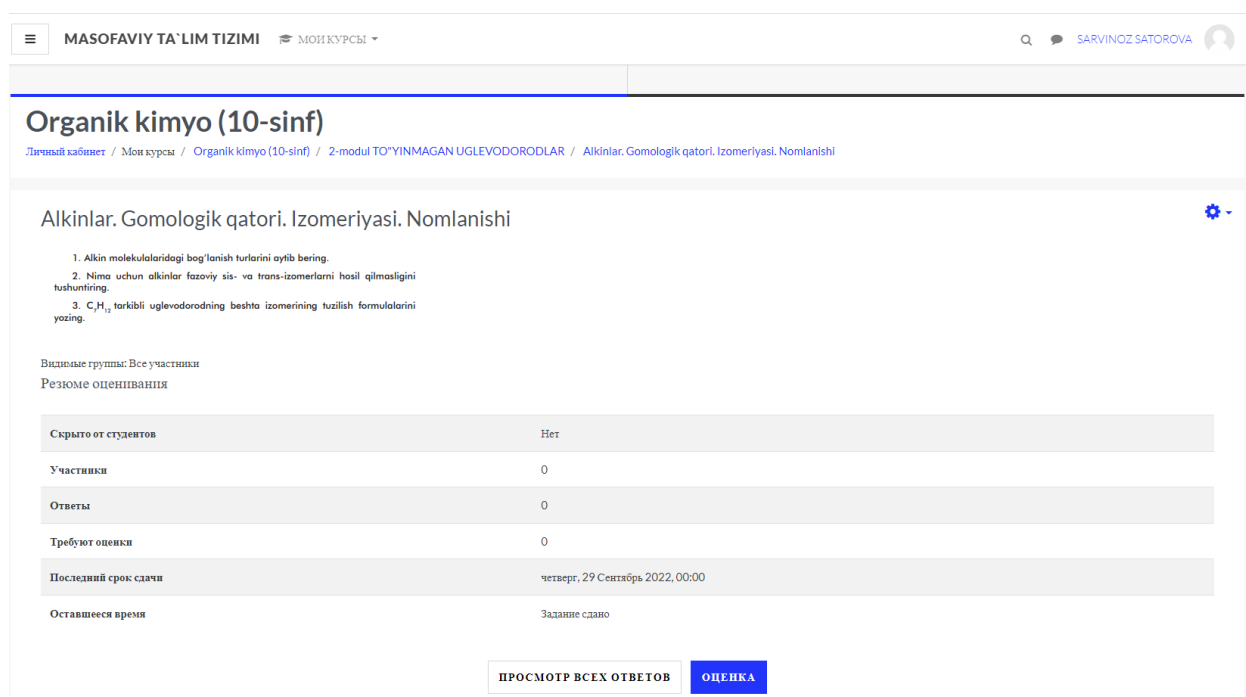

MASOFAVIY TA'LIM TIZIMI МОИ КУРСЫ

Organik kimyo (10-sinf)

Alkinlar. Gomologik qatori. Izomeriyasi. Nomlanishi

- Alkin molekularidagi bog'lanish turlarini aytib bering.
- Nima uchun alkinlar fazoviy sis- va trans-izomerlarni hosil qilmasligini tushuntiring.
- $C_4H_8$  tarkibli uglevodorodning beshta izomerining tuzilish formulalarini yozing.

Видимые группы: Все участники

Резюме оценивания

Скрыто от студентов	Нет
Участники	0
Ответы	0
Требуют оценки	0
Последний срок сдачи	четверг, 29 Сентябрь 2022, 00:00
Оставшееся время	Задание сдано

ПРОСМОТР ВСЕХ ОТВЕТОВ ОЦЕНКА

#### 4-rasm. Moodle da mustaqil ishlash uchun topshiriq yaratish

Organik kimyo fanida xuddi shu usulda bir necha modullardan foydalanib darslarni sifatli tashkil etish mumkin. Modul dasturidan foydalanganda mavzular o'rtasidagi bog'liqlik va o'zaro farqli tomonlari tushuntiriladi. Bu tushunchalar mavzuning o'quvchilar xotirasida uzoq muddat saqlanishini ta'minlaydi.

Modul dasturi asosida o'quvchilar mavzularni mustaqil ravishda darsliklardan foydalangan holda batafsil o'rganadilar. Qiyinchilik tug'ilganda ular o'qituvchiga murojaat qilishadi. Materialni mustahkamlash "nazorat ishi" dan foydalangan holda bajariladi. Bu ish qiziqarli o'tishi uchun juftlar va guruhlar usulidan foydalansa maqsadga muvofiq bo'ladi. Modul tizimida o'qitishning afzalligi ham shundaki, u o'quvchilarga mustaqil o'qish ko'nikmasini shakllantiradib o'quvchilar bilimni muntazam va samarali nazorat qilishni ta'minlaydi.

Axborot-kommunikatsiya texnologiyalari (AKT) va ularning ta'lim jarayonida qo'llashga oid bilimlar, tajribalar o'quvchilarni yuksak bilimga va intellektual salohiyatli hamda yetuk malakaga ega bo'lishlarini ta'minlaydi. Kimyo fani o'qituvchisining AKT asosida tayyorgarligini rivojlantirish uchun uzluksiz ta'lim tizimini takomillashtirish, ta'lim samaradorligini oshirishga yo'naltirilgan elektron darsliklar, dars ishlanmalarini, animatsiya va virtual laboratoriya usullari, didaktik topshiriqlar tizimini, mavzular asosida test topshiriqlarini, o'quv-uslubiy qo'llanmalar va tavsiyalar ishlab chiqish hozirgi kunning eng dolzarb muammolaridan biri hisoblanadi. Fandan tayyorlangan didaktik topshiriqlar va testlar to'plami orqali mavzu bo'yicha to'liq axborot olishga imkoniyat yaratiladi. Shuningdek, o'qituvchi o'z faoliyatini modulli ta'lim texnologiyasi asosida tashkil etishi uchun maxsus tayyorgarlikka ega bo'lishi lozim. Chunki, har bir darsni o'tishdan avval uni modullarga ajratgan holda tuzilgan dars ishlanmalari asosida o'tishlari lozim. Dars ishlanmasini tuzishdan maqsad-o'qituvchi bilan o'quvchilarning dars jarayonida hamkorlikdagi faoliyatini rejalashtirish, dars mazmunini yoritib berish va shu orqali ta'lim samaradorligiga erishishdan iboratdir.

#### Adabiyotlar:

- Ergashov M.Y., Ochilova M.K. Umumiy kimyo fanini o'qitishda LMS-Moodle tizimidan foydalanish. Buxoro davlat universiteti ilmiy axboroti, 2017, 2-son.-160-163 betlar.
- Mirzayev Sh.M., Boltayev T.B., Qobilov B.B. Modul texnologiyasi-ta'lim jarayoniga tizimli yondashuv. Buxoro davlat universiteti ilmiy axboroti, 2015, 3-son.-174-179 betlar
- Mutalibov A., Murodov E., Masharipov S., Islomova H. O'rta ta'lim muassasalarining 10 sinfi va o'rta maxsus, kasb-hunar ta'limi muassasalarining o'quvchilari uchun darslik. 1-nashri. T.: O'qituvchi, 2017. -160 b.

САИДКУЛОВА Фируза Фармоновна

Научный сотрудник кафедры  
“Педагогика” Бухарского государственного  
университета

### ПРАВОВЫЕ И НОРМАТИВНЫЕ ОСНОВЫ РАЗВИТИЯ ЭКОНОМИЧЕСКОЙ КОМПЕТЕНЦИИ У СТУДЕНТОВ

*В статье освещаются правовые и нормативные основы развития экономической компетенции у студентов, анализируются педагогические условия развития знаний, умений и навыков студентов экономического профиля, рассматриваются актуальные задачи формирования высококвалифицированных и конкурентоспособных специалистов на современном этапе социально-экономического развития страны.*

**Ключевые слова:** компетенция, критическое мышление, профессиональная подготовка, профессиональная компетентность, эффективность профессиональной деятельности, процесс глобализации.

### TALABALARNING IQTISODIY KOMPETENENTINI RIVOJLANTIRISHNING HUQUQIY-MEZORIY ASOSLARI

*Maqolada talabalar o'rtasida iqtisodiy kompetentsiyani rivojlantirishning huquqiy va me'yoriy asoslari yoritilgan, iqtisodiy yo'nalishdagi talabalarning bilim, ko'nikma va ko'nikmalarini rivojlantirish uchun pedagogik shart-sharoitlar tahlil qilinadi, oliy o'quv yurtlarida yuqori malakali va raqobatbardosh mutaxassislarni shakllantirishning dolzarb vazifalari ko'rib chiqiladi. mamlakat ijtimoiy-iqtisodiy rivojlanishining hozirgi bosqichi.*

**Kalit so'zlar:** kompetentsiya, tanqidiy fikrlash, kasbiy tayyorgarlik, kasbiy kompetentsiya, kasbiy faoliyat samaradorligi, globallashuv jarayoni.

### LEGAL AND REGULATORY FOUNDATIONS FOR THE DEVELOPMENT OF STUDENTS' ECONOMIC COMPETENCE

*The article highlights the legal and regulatory framework for the development of economic competence among students, analyzes the pedagogical conditions for the development of knowledge, skills and abilities of students of an economic profile, considers the urgent tasks of forming highly qualified and competitive specialists at the current stage of the country's socio-economic development.*

**Key words:** competence, critical thinking, professional training, professional competence, efficiency of professional activity, globalization process.

**Введение.** Все процессы становления и развития демократического государства предъявляют к системе образования определённые социальные требования, исходя из социальных, экономических, научно-технических, духовно-просветительских и культурных потребностей личности, общества и государства. В связи с этим первоочередной задачей является своевременное донесение сути законов до нашего народа, особенно нашей молодёжи и ответственных исполнителей, правильная организация их исполнения и неукоснительное соблюдение требований закона.

**Основная часть.** В Законе Республики Узбекистан «Об образовании» и Национальной программе подготовки кадров были обозначены социальные требования, связанные с воспитанием всесторонне развитых граждан, сознательно выбравших и глубоко освоивших образовательные и профессиональные программы, обладающих общественно-политическими, правовыми, психолого-педагогическими знаниями, в полной мере осознающих свою ответственность перед обществом, государством и семьёй. Известно, что любая цель возникает из потребности. Это означает, что на личную мотивацию влияет внешняя социальная среда, в том числе и целенаправленная образовательная среда. Именно поэтому наш Президент Ш.М. Мирзиёев по поводу сложившейся ситуации сказал: «Мы считаем своей первоочередной задачей совершенствование деятельности всех звеньев системы образования на основе современных требований» [1].



Эти актуальные задачи требуют решения следующих задач по всем направлениям экономического образования:

- формирование у студентов мотивации экономической практики, обучение их основным принципам формирования профессиональной карьеры и навыков поведения на рынке труда;
- формирование социально-экономической компетенции студентов по всем учебным дисциплинам;
- формирование конкурентоспособного специалиста на рынке труда;
- ознакомление студентов с профсоюзными традициями и ценностями, корпоративной этикой;
- формирование творческого подхода к самосовершенствованию по избранной специальности;
- создание условий для развития творческих способностей и профессионализма у студентов.

В статье 4 принятого в нашей стране Закона «Об образовании» говорится, что внедрение национальных и общечеловеческих ценностей в образование и воспитание является одним из основных принципов государственной политики в сфере образования, поэтому важно предоставить профессиональные знания, умения и навыки студентам экономических специальностей. При этом приоритетной задачей в процессе ориентации их к конкретной профессии является их воспитание в духе трудолюбия, патриотизма, служения народу, доброты к природе и человеку, великодушия, щедрости, народных ремёсел, национальных и профессиональных традиций, религиозных убеждений, уважения личных мнений и чувств людей. Таким образом, воспитание студентов на основе сочетания этих профессиональных компетенций и личностных качеств имеет общественное значение в правильном и осознанном направлении их в профессию. Процесс обучения должен быть направлен на развитие мышления и навыков, только тогда можно добиться хороших результатов [2].

Указы, постановления и труды Президента и Кабинета Министров Республики Узбекистан отражают происходящие в нашем обществе социально-экономические, идеологические, духовно-просветительские изменения, принципы построения правового демократического общества. Например, в Стратегии развития нового Узбекистана на 2022 — 2026 годы основное внимание уделяется следующим мерам по повышению научного потенциала и компетентности обучающихся [3]:

- создание возможности обучения конкретной профессии каждому гражданину за счёт государства. Увеличение масштаба профессионального обучения в 2 раза, обучение профессиям 1 миллиона безработных граждан и доведение участия негосударственных образовательных учреждений в данном процессе до 30 процентов;
- полная переработка на основе передового зарубежного опыта и внедрение на практике до 2026 года учебных программ и учебников;
- повышение качества образования в школах и поднятие на международный уровень знаний и квалификации педагогических кадров;
- доведение уровня охвата высшим образованием до 50 процентов и повышение качества образования;
- целевая подготовка 10 потенциальных высших образовательных учреждений для включения в международные рейтинги QS и THE до 2026 года;
- доведение до 2026 года количества негосударственных высших образовательных учреждений минимум до 50;
- увеличение в 2 раза масштаба направления в престижные зарубежные вузы свободно и творчески мыслящей молодёжи через Фонд «Эл-юрт умиди», при этом направление 50 процентов молодёжи на технические, точные науки и IT.
- широкое внедрение инноваций в экономику, развитие кооперационных связей промышленных предприятий и научных учреждений.

В брошюре Первого Президента нашей страны И.А. Каримова «Основные понятия и принципы национальной идеи» установлены следующие требования к системе образования:

- разработка и внедрение эффективных форм и методов духовно-нравственного воспитания молодёжи, просветительской работы;
- повышение эффективности обучения с использованием новых педагогических и информационных технологий, модульной системы обучения;
- обеспечение гуманной направленности образования на основе богатого духовного и интеллектуального наследия народа и общечеловеческих ценностей;

- разработка и внедрение нового поколения учебно-методических материалов и дидактико-информационного обеспечения в образовательный процесс;
- обеспечение учебного процесса учебниками высокого качества и передовыми педагогическими технологиями;
- внедрение в сознание и душу молодёжи национальной идеи и идеологии, поднятие идеологического воспитания в образовательных учреждениях на современный уровень;
- совершенствование правового, экономического, экологического и санитарно-гигиенического образования и воспитания обучающихся всех уровней образования;
- подготовка высококвалифицированных кадров, коренное улучшение кадрового потенциала системы образования, повышение профессионального престижа педагогов, обеспечение образовательных учреждений специально подготовленными квалифицированными педагогическими кадрами, создание конкурентной среды в их деятельности.

Происходящие стратегические социально-экономические и культурные изменения в обществе кардинальным образом обеспечили систему образования новым содержанием, сформировались образовательные ценности, отражающие передовые идеи. Для этого необходимо развивать духовно-нравственные качества молодёжи во всех звеньях и уровнях образования на основе богатого интеллектуального наследия народа и приоритета общечеловеческих ценностей [4].

Общечеловеческие, духовные, нравственные, профессиональные ценности служат воспитанию обучающегося, повышению его достоинства, обеспечивают признание фактора его личности ведущим субъектом и объектом воспитательных процессов, помогая ему развивать творческое мышление, а также навыки социальной активности.

В нынешних условиях более актуальное значение приобретает подготовка квалифицированного специалиста с чёткой компетенцией и развитие новых стратегических социально-экономических отношений.

Государственный образовательный стандарт, являясь критерием оценки качества подготовки кадров, основных государственных требований к необходимому, адекватному уровню образования и объёму учебной нагрузки, сочетает в себе задачи, поставленные в Законе «Об образовании», Национальной программе подготовки кадров, указах, постановлениях и произведениях Президента Республики Узбекистан, а также ценности общечеловеческого, духовно-нравственного и профессионального значения в формировании личности педагога.

Государственные образовательные стандарты также определяют педагогические условия, механизмы, методы и технологии формирования профессиональных знаний, навыков и умений, участия студентов вуза как субъекта процесса профессионального становления.

Государственный образовательный стандарт (ГОС) служит для создания нормативной базы, определяющей порядок и регламент проведения периодической оценки уровня знаний и профессиональных навыков обучающихся, а также соответствующие требования к контролю качества образовательной деятельности. Они служат для формирования личностных качеств обучающихся на первом этапе, а также практических компетенций на втором этапе.

В целях формирования профессиональных и личностных качеств обучающихся в сфере экономического образования необходимо обратить внимание на следующее:

- изучение теоретических и практических основ расширения конкурентной среды в системе государственного образования за счёт развития государственно-частного партнёрства и создание его платформы [5];
- умение формировать чувство высокой духовности, национальной гордости и национального самосознания, нравственные качества, чувство национальной экономической самобытности в условиях глобализации, стремления к духовной зрелости;
- необходимость знать роль и значение толерантности, овладение культурой веротерпимости, связанную с духовностью нашего народа, умение способствовать положительному влиянию ислама на очищение человека, духовно-нравственное оздоровление общества;
- способность студентов представлять сочетание высокой деловой этики и экологической культуры, целостность процессов и событий, происходящих на внутреннем и внешнем рынках, овладение знаниями об изменчивости спроса и предложения и умение использовать их на современной научной основе, обладание знаниями, навыками и умениями, необходимыми для обеспечения развития экологически устойчивого и изменяющегося общества, включающими в себя экологические знания и культуру;
- обладание экологическими знаниями и культурой, сочетающимися в себе знания, навыки и компетенции, связанные с экономическим развитием;

➤ необходимость гармоничного развития студентов в духе восточной этики и общечеловеческих идей, формирование здорового образа жизни и культуры конкурентоспособности.

У студентов необходимо сформировать экономические знания, навыки и умения для понимания ими духовных основ экономических реформ, экономической либерализации, специфики рыночной экономики, демографии и экономической политики, оценки интеллектуальной собственности, семейного бюджета и его экономической основы, социальной значимости страхования и налоговой системы, стратегического, экономического обновления в Узбекистане, развития и достижения взаимовыгодных экономических связей с миром, формирования у молодёжи чувства собственника, причин мирового финансово-экономического кризиса и путей его преодоления, путей модернизации производства, рационального использования природных и человеческих ресурсов. В связи с этим основной задачей является формирование нового состава руководителей и должностных лиц, обладающих высоким профессионализмом и современным мышлением, глубоко размышляющих, способных принимать правильные во всех отношениях решения, добиваться поставленных целей [6].

К качествам практической профессиональной компетентности относятся:

- современный специалист должен уметь брать на себя ответственность;
- участие в развитии демократических институтов общества;
- регулирование кризисных и чрезвычайных ситуаций, принятие решений на их основе;
- готовность понимать и принимать различия в культуре, религии, языке и национальных традициях;
- постоянное совершенствование управленческих навыков и технологий;
- надлежащее использование теоретических и практических процессов обучения;
- своевременное выполнение репродуктивных учебных заданий для каждого этапа обучения, исходя из дидактических целей;
- умение устанавливать межпредметные, межтематические связи;
- овладение методами и средствами воспитания, умение педагогов эффективно использовать научно-теоретические, духовно-просветительские, культурные ценности в организации духовно-просветительской работы, знание содержания, средств, методов и форм внушения национальной идеи в сознании молодёжи;

➤ необходимость объединять молодёжь в коллектив, содержательно организовывать её досуг, оценивать проделанную работу, знать формы духовно-воспитательной работы, организуемые в образовательных учреждениях, и нормы педагогической этики.

Студенты должны иметь представление о социально-экономической необходимости и теоретических основах организации самостоятельной и творческой работы, формировании навыков самостоятельного и творческого мышления.

Одними из самых актуальных вопросов современности являются основы информатики и информационных технологий, умение хранить, обрабатывать, распространять и отображать информацию, умение работать с программами Microsoft Office, в том числе Windows, технологиями электронных таблиц в Microsoft Excel, основы возможностей Интернета, информация о веб-сайтах, сортирующих информационные поля в Интернете, знание технологий доступа в Интернет и ввода данных, электронной почты и технологий доступа, знание и использование основных типов программного обеспечения. В связи с этим «прежде всего, необходимо создать необходимую среду и условия для возможности доступа к достижениям мировой науки и литературы... и учесть, что современные компьютерные технологии, и особенно Интернет, намного опережают нас» [7].

Особенно в настоящее время студент должен владеть разными иностранными языками, слушать и понимать основной смысл аудио- и видеотекстов разных жанров (телевидение, радио, реклама, новости и т. д.) на иностранном языке, а также любые формы устной речи. Кроме того, они должны уметь понимать различные документальные и художественные фильмы, телепередачи, ток-шоу, выступления на иностранном языке, а также лекции, презентации, выступления по профессиональным и личным интересам. С этой целью принято Постановление Президента Республики Узбекистан № ПП-3775 от 5 июня 2018 года «О дополнительных мерах по повышению качества образования в высших учебных заведениях и обеспечению их активного участия в проводимых в стране комплексных реформах». [8]:

➤ создание «Группы молодых экспертов» в каждом вузе для формирования новых идей и инициатив;

➤ организация учебных занятий на основе внедрения инновационных технологий обучения и интерактивных методов обучения студентов с акцентом на реализацию механизмов, связанных с самостоятельным обучением студентов;

➤ создание отдельных групп для наиболее одарённых студентов, отобранных на первом этапе образовательного процесса в каждом вузе (количество студентов в этих группах определяется вузом), осуществление их обучения на основе отдельного учебного плана и программ со второго этапа, целевой приём студентов данной категории в магистратуру, внедрение посредством этого системы подготовки квалифицированных кадров для кафедр высших учебных заведений.

**Заключение.** Кроме того, студент должен уметь писать краткие простые заметки и сведения, писать личные, несложные письма, заполнять анкеты, справочники, писать биографию, составлять объявления и письма, писать краткие изложения и эссе без грамматических и лексических ошибок, писать письма по электронной почте, участвовать на интернет-форумах.

Предлагаемая модель отражает требования к обучающимся на современном этапе совершенствования системы экономического образования.

### Литература:

1. Мирзиёев Ш.М. Верховенство закона и защита интересов человека являются залогом развития страны и благополучия народа. Выступление на торжественной церемонии, посвящённой 24-й годовщине принятия Конституции Республики Узбекистан. 7 декабря 2016 г. Ташкент: «Узбекистан», 2017. – 22 с. <https://www.gazeta.uz/uz/2016/12/07/speech/>

2. Указ Президента Республики Узбекистан № УП-60 от 28 января 2022 года «О Стратегии развития нового Узбекистана на 2022 – 2026 годы».

3. Закон Республики Узбекистан «Об образовании». 23 сентября 2020 г., № ЗРУ-637.

4. Указ Президента Республики Узбекистан № ПФ-5847 «Об утверждении Концепции развития системы высшего образования Республики Узбекистан до 2030 года». <https://lex.uz/docs/4312785>

5. Постановление Президента Республики Узбекистан №ПП-3775 от 5 июня 2018 года «О дополнительных мерах по повышению качества образования в высших учебных заведениях и обеспечению их активного участия в проводимых в стране комплексных реформах». Ташкент. 2018. <https://www.lex.uz/docs/3765586>

6. Мирзиёев Ш.М. Вместе мы построим свободное и процветающее, демократическое государство Узбекистан. НМИУ «Узбекистан», 2016.- 56 с. [http://el.tfi.uz/images/Sh.Mirziyoyev\\_Erkin\\_va\\_farovon\\_14702.pdf](http://el.tfi.uz/images/Sh.Mirziyoyev_Erkin_va_farovon_14702.pdf)

7. Мирзиев Ш.М. Критический анализ, строгая дисциплина и личная ответственность должны быть ежедневным правилом работы каждого руководителя. © НМИУ «Узбекистан», 2017. – 47 с. [http://el.tfi.uz/images/Tanqidiy\\_tahlil.compressed\\_ad4e1.pdf](http://el.tfi.uz/images/Tanqidiy_tahlil.compressed_ad4e1.pdf)

8. Markvard K.G. Initial Teacher Training in Universities of England. – London, 1988. – P. 250.

## PEDAGOGIK TA'LIMOTLAR TARIXI

МАТМУРАТОВ Азизбек Абдикаримович

Урганч Давлат университети мустақил  
тадқиқотчиси

### ФАРИДИДДИН АТТОРНИНГ ПЕДАГОГИК ТАЪЛИМОТИ ВА УНИ ТАЪЛИМ ТИЗИМИГА ЖОРИЙ ЭТИШ УСЛУБЛАРИ

*Ушбу мақолада Фаридиддин Атторнинг ўзига хос педагогик қарашлар тизими, ўз ижодида дунёвий ва идеални, инсоний ва тасаввуфни муттасил уйғунлаштиришга интиланлиги, унинг педагогик меросини ҳар томонлама чуқур таҳлил қилиш ва ўрганиш учун илмий анжуманлар, семинарлар, давра суҳбатлари, Аттор хотираси кунларини таъкидлаш этиши зарурлиги, Олий таълимда, дарсдан ташқари вақтда унинг педагогик қарашларини талабалар томонидан самарали ва тизимли ўрганиш механизмлари таҳлил этилади.*

**Калит сўзлар:** *такомиллаштириш, ахлоқий покланиш, педагогик жараён, ижтимоий боғлиқлик, педагогика ва дидактика, шахс тарбияси, таълим-тарбия, сўфийлик.*

### ПЕДАГОГИЧЕСКОЕ УЧЕНИЕ ФАРИДИДДИНА АТТОРА И МЕТОДЫ ЕГО ВНЕДРЕНИЯ В СИСТЕМУ ОБРАЗОВАНИЯ

*В данной статье рассматривается система уникальных педагогических взглядов Фариддина Аттора, его стремление постоянно сочетать в своем творчестве мирское и идеальное, человеческое и мистику, необходимость организации научных конференций, семинаров, круглых столов, дни памяти Аттора для анализируются, проводится глубинный анализ и изучение его педагогического наследия, механизмов эффективного и систематического усвоения учащимися его педагогических взглядов в образовании, во внеучебное время.*

**Ключевые слова:** *совершенствование, нравственное очищение, педагогический процесс, социальная связь, педагогика и дидактика, воспитание личности, воспитание, суфизм.*

### PEDAGOGICAL TEACHING OF FARIDIDDIN ATTOR AND METHODS OF ITS IMPLEMENTATION INTO THE EDUCATIONAL SYSTEM

*This article discusses the system of unique pedagogical views of Fariddin Attar, his desire to constantly combine in his work the mundane and ideal, human and mysticism, the need to organize scientific conferences, seminars, round tables, days of memory of Attor, analyzes the in-depth analysis and study of his pedagogical heritage, Oliy mechanisms for effective and systematic assimilation by students of his pedagogical views in education, during extracurricular time.*

**Key words:** *improvement, moral purification, pedagogical process, social connection, pedagogy and didactics, personality education, education, Sufism.*

**Кириш.** Ахлоқий онгни шакллантириш, албатта, нозик жараён бўлиб, ўқувчиларнинг дунёқарашини шакллантириш, ўз-ўзини англашни ривожлантириш, дунёда ўз ўрнини, ҳаётининг мазмунини излаш билан чуқур боғлиқдир. Бинобарин, мактабдаги таълим ва тарбия жараёни ўсмирда ҳаётнинг абадий масалаларини ҳал этишга, Фаридиддин Аттор таъкидлаганидек, энг муҳими: ҳаёт нима, инсон, худо ҳақида ўйлаш истагига ҳисса қўшиши жуда муҳим. Шунда, катта эҳтимол билан, ахлоқий тарбия тобора юксалиб бораверади. Шуни таъкидлаш керакки, таълим мазмуни ўқувчилар онгида ҳозирги билим даражаси ва таълим даражасига мос келадиган дунё манзарасини шакллантиришни таъминлаши керак. Кўриниб турибдики, таълим мазмунида дунёқараш ёндашувларининг хилма-хиллигини ҳисобга олиш, ўқувчиларнинг ўз қарашлари ва эътиқодларини эркин танлаш ҳуқуқини рўёбга чиқаришга кўмаклашиш зарур.

**Асосий қисм.** Фаридиддин Атторнинг педагогик таълимоти бирлашган икки қиррали вазифани бажаради. Биринчиси, инсоннинг ахлоқий ўзини-ўзи такомиллаштиришнинг ахлоқий покланиш йўллариغا эришиши. Иккинчидан, бу ички ҳаётнинг намоён бўлиши, атрофдаги одамлар билан муносабатларда яққол намоён бўлади. Сўфийлик феъл-атвори, ўзга одамларга, ҳатто ўз манфаатларига зиён етказган ҳолда олижаноб фидокорона хизмат қилиш катта педагогик ва

ижтимоий аҳамиятга эга. Фаридиддин Атторнинг бой педагогик меросини ўрганиш ва ўргатиш шуни кўрсатадики, у ўрта асрлар Шарқи педагогика ва дидактикасининг атоқли назарийчиси ва амалиётчиси бўлиб, шахс ва унинг тарбияси, таълим-тарбия муаммоларини ўзида мужассам этган педагогик ва дидактик ғояларнинг яхлит тизимини яратган. Тасаввуф тарбия тизимида меҳнат, жисмоний, гуманистик ва бошқалар каби ахлоқий тарбияни биринчи ўринга қўйди. Улар инсон шахсининг у ёки бу ахлоқий сифатини тарбиялаш учун сўфийлик терминологиясининг бутун мажмуасини танладилар.

Фаридиддин Аттор ўзига хос педагогик қарашлар тизимини, шунингдек, асл тасаввуфий “йўл”ни яратмаган. У босиб ўтган йўлни ўздан олдингилар ўтганлигини бевосита ҳис қилди. Бинобарин, Фаридиддин Аттор ўз ижодида дунёвий ва идеални, инсоний ва тасаввуфни муттасил уйғунлаштиришга интиланган. У ҳам барча тасаввуф олимлари каби ўзининг шеърий даҳосининг қудрати билан бир муаммони – инсон ва худо ўртасидаги муносабат муаммосини тушунишга ва ҳал этишга ҳаракат қилди. Афсуски, унга бундай муаммо оддийгина йўқлигини, бу иллюзия эканлигини тушуниш берилмаган. Унинг фикрича, дунёда яратилган барча нарсанинг мукамаллиги Ҳақни англаган ҳолда тараққиётнинг бир даврини тугатиб, дарров бошқасини бошлайдиган инсонда мужассамдир. Лекин Фаридиддин Атторнинг катта шеърий истеъдоди бор эди. Унинг шеърий образларда акс эттирган ҳаяжонли тасаввурлари ақл томонидан қурилган изчил мантикий мулоҳазалар қаторига умуман ўхшамайди. Унинг элементи илҳом ва экстазидир.

Аттор ўз шоғирдларига ғоя ва сўзларни тушунтириб беради, шунинг учун унинг “Мантиқ ут-тайр” асари баён услуби ва тарбияси жиҳатидан катта аҳамиятга эга. Умуман олганда, ушбу китобда бошидан охиригача Шарқнинг турли халқлари орасида кенг тарқалган турли ҳикоятлар чуқур илмий таҳлил билан аралашиб кетган. Бизнинг кузатишимиз ва ҳар томонлама таҳлил қилишимизга кўра, Фаридиддин Аттор сюжетига боғлиқ ҳолда ёки у билан боғлиқ бўлмаган ҳолда қандайдир мураккаб юксалиш жараёни ҳақидаги ҳикояни беради, ўз фикрларини билдиради. Ҳикоялар бир жойда яхлит ҳолда берилган ёки уларнинг сюжети китобнинг бир неча бобларига бўлинган. Педагогика ва психология фанлари нуқтаи назаридан бундай муносабат тушунарли, Фаридиддин Атторнинг унга нисбатан мулоҳазалари ҳам тушунарли, гўё. Бизнинг фикримизча, энг муҳими, Фаридиддин Аттор бугунги кунда Ғарбда кенг қўлланилаётган методологияни танлади – “кейс стади”дан тортиб, матнча, яъни ўқувчиларга қандайдир ҳаётий вазият, фан, адабиёт, маданият, санъат ва ҳоказо асарлардан парча берилди ва шу муносабат билан қандайдир назарий жиҳати муҳокама ва мунозарага ундайди. Худди шундай, “Мантиқ ут-тайр”да ҳам тушунарли ва тушунарли бўлиши учун аввалида ҳикоя, оддий ҳаётий ҳолат ёки ҳатто латифа бўлади, сўнгра муаллиф уларни юксак даражада англаган ҳолда, энг мураккаб масалалар бўйича ўзининг назарий қарашларини баён қилади. Бошқача қилиб айтганда, инсоннинг энг кичик тажрибаси ҳам Фаридиддин Аттор учун ўрганиш воситасидир.

Фаридиддин Аттор маҳорат ва меҳнатсеварликка ундайди, шунингдек, инсондан ҳалол, ростгўй бўлишни, умрини поклик ва ҳалоллик билан ўтказишни талаб қилади. Шундай қилиб, у абадий яшаши мумкин. Албатта, шоирнинг ушбу маънавий-ахлоқий қарашларини шаклланиши бежиз эмас эди. У яшаган даврда порахўрлик, фитна, фирибгарлик, тухмат, тухмат, саводли халққа зулм қилиш авж олган эди. Шу тариқа мутафаккир уларга панд-насихат қилишга ҳаракат қилган, айна пайтда юртдошларини поклик ва тўғрилиқка йўналтирган. Аттор таълим ва тарбия масаласида қизиқарли фикр ва мулоҳазаларга эга бўлиб, инсон ёшлик чоғида устоз, мураббий, устозлар таълим-тарбиясидан баҳраманд бўлиш учун саъй-ҳаракат қилиши зарурлигини таъкидлайди. Бироқ бечора болаларнинг ўқиш, илм ўрганиш имконияти йўқлигини афсус билан эслатади. Аттор ўз ҳаётий тажрибасидан келиб чиқиб, ниҳоят, таянчсиз, яъни устози бўлмаган одам жамиятда машҳур бўлмайди, деган хулосага келади. Унинг фикрича, жамиятда фазилат ва илм бўлса-да, таянчи бўлмаса, ишинг ривожланмайди, мақсадинга етолмайсан, хор бўласан.

Ислом дини нафақат бошқа самовий динларнинг ахлоқий таълимотларини давом эттириб, такомиллаштирибгина қолмай, балки уларни инсон ҳаёти ва жамият ҳаётида амалда қўллашга ҳаракат қилган. Ислом таълимоти мустаҳкам ахлоқий тамойиллар, меҳр-оқибат, инсон ва диндорларга ҳурмат ва ғамхўрликка бойдир. Мартаба, ҳурмат ва инсонийликни диний муқаддаслик билан боғлади. Исломда ҳурмат, энг аввало, ота-онани ҳурмат қилишдан, уларнинг фарзанд тарбиясидаги фарзлигидан бошланади ва камбағалларни ва мусулмон бўлмаганларни ҳам ҳурмат қилиш тавсия этилади.

“Мантиқ ут-тайр”да Фаридиддин Атторнинг педагогиканинг турли жабҳаларига оид қарашларини учратиш мумкин, жумладан, бу китоб бошидан охиригача гўзалликнинг намоён бўлиши ва унинг муаллифининг эстетика ҳақидаги қарашларининг ифодасидир. Аттор одобли, ҳалол

инсонни тарбиялашнинг меҳнат тарбиясидек муҳим таркибий қисмига катта эътибор беради. Унинг фикрича, инсонни обрўли, ҳурматли ва бахтли қиладиган энг муҳим ахлоқий сифат - меҳнатсеварликдир.

Ўрта аср гуманистининг бу фикрлари ҳам замонавий педагогика тамойилларига тўлиқ мос келади, бунда асосий рол ёшларни меҳнат тарбиясига бағишлайди. Ҳунар, касб танлаш муаммоси Фаридиддин Атторнинг қарашларидан четда қолмади. Унинг таъкидлашича, одам хатога йўл қўймаслик учун машғулот, ҳунар ёки бирон бир санъат турини танлашга шошилмасдан, жуда жиддий ёндашиши керак. Фаридиддин Атторнинг педагогик ғоялари ёш авлод тарбияси, замонавий педагогика фани учун катта назарий ва амалий аҳамиятга эга. Улар барча таълим муассасаларида таълимнинг барча даражаларида талаб қилинади. Бироқ бугунги кунда Фаридиддин Аттор асарларининг педагогик салоҳиятидан унумли фойдаланилмаяпти. Буни адабиёт ва гуманитар фан ўқитувчилари ўртасида диссертация мавзуси бўйича ўтказилган социологик тадқиқот натижалари ҳам тасдиқлайди. Бунинг ҳам объектив ва субъектив сабаблари бор.

Шундай қилиб, тожик тилидаги мактабларда ўзбек адабиёти ўқитувчилари орасида респондентларнинг 56,6 фоизи ахлоқий тарбия дастурларини самарасиз деб ҳисоблайди. Шу билан бирга, респондентларнинг 27,7 фоизи тасдиқланган ўрта мактаб дастурларини етарли эмас деб ҳисоблайди, яъни халқ таълими тизимида маънавий-ахлоқий шахсни шакллантиришга яроқсиз. Объектив сабаблар, шунингдек, замонавий ўткир танқислигини ҳам ўз ичига олиши керак, яъни фан ва амалиётдаги туб ўзгаришларга мос келадиган тамойиллар ва ёндашувлар, жумладан, педагогика, дарсликлар, ўқув-услубий ишланмалар, ўқув қўлланмаларидир. Шундай қилиб, тадқиқот давомида, агар асосий фокус-гурӯҳдаги респондентларнинг 51,8 фоизи юқоридагиларнинг етарлилиги тўғрисида сўралганда, оддийгина "етарли эмас" деб жавоб берган бўлса, 13,2 фоизи "амалда ҳеч нарса эмас" деб таъкидлади. Тадқиқот шуни кўрсатдики, респондентларнинг фикрига кўра, маҳаллий ўрта таълим тизимида ахлоқий шахсни шакллантириш 10 га яқин мактаб фанлари, жумладан, адабиёт - 88,0%, ахлоқ - 53,0%, фан доирасида амалга оширилиши мумкин ". Ислом ахлоқи" - 31,3%, шунингдек, ислом дини ва тарихи - ҳар бири 20,5%).

Мумтоз мерос, адабиёт, жумладан, Фаридиддин Аттор ижодини ўрганишда замонавий таълим шакл ва усулларида кам қўлланилаётгани ҳам субъектив камчиликларга киради. Респондентларнинг атиги 8,4 фоизи ўқитишнинг интерфаол усулларида амалиётда фойдаланишини таъкидлади, бу эса ҳозирги ҳажм ва таълим даражасига қўйиладиган талабларни ҳисобга олган ҳолда кам кўринади. Бу ҳолат, бир томондан, умумтаълим мактаблари тизимида таълимнинг замонавий услубларини омалаштиришдаги камчиликлардан ҳам, ўқитишнинг анъанавий, бугунги кунда етарли бўлмаган шакл ва усуллари афзал кўраётган педагог кадрлар малакасининг пастлигидан ҳам билвосита далолат беради. Бундан ташқари, тадқиқот шуни кўрсатдики, респондентларнинг 63,8% ихтиёрий ва дарсдан ташқари шаклларга мурожаат қилади, уларни ҳам тегишли равишда анъанавий деб таснифлаш мумкин, бу эса қониқарли деб бўлмайди. Тадқиқотда камчиликларнинг субъектив сабаблари билан боғлиқ бўлиши мумкин бўлган шундай факт ҳам аниқланди: асосий мақсадли гуруҳ ўқитувчиларининг атиги 78,3 фоизи Фаридиддин Аттор асарларини ўрганишда ёзма топшириқлардан фойдаланади, тасдиқланган дастурга кўра бу усул мажбурий ҳисобланади. Ҳамма учун:

1. Ўрта асрлар педагогик тафаккурини ўрганиш, айниқса, Фаридиддин Атторнинг педагогик қарашларини ўрганиш ҳозирги жаҳон жамияти шароитида ёш авлодни тарбиялашда катта аҳамиятга эга.

2. Аттор ўз асарларида, айниқса, “Мантиқ ут-тайр”да ҳар томонлама баркамол, комил инсонни тарбиялашнинг моҳияти ва вазифаларини белгилаб берган ва бу борада тарбия ва таълимнинг аҳамиятини кўрсатган.

3. Аттор инсонни ахлоқий жиҳатдан тайёрлашни тарбиянинг асосий вазифаси деб билган. Унинг фикрича, инсонни инсонпарварлик, ватанпарварлик, манфаатсизлик, ҳалоллик, одоблилик руҳида тарбиялаш зарур.

4. Аттор ўздан олдингиларнинг педагогик ғояларини ривожлантирар экан, фан ва билимнинг инсон ҳаётидаги ўрнига катта эътибор берган. Ҳар бир инсон тизимли равишда билим олиши керак. Илм фақат билим амалда қўлланилгандагина фойдали бўлади.

Ўқитиш самарадорлигини ошириш талабаларга таълим ва тарбия дастурида шахснинг ахлоқий фазилатларини шакллантириш хусусиятлари ва ўзига хослигини акс эттирувчи материал, хусусан, Аттор асарларидан парчалар танлашни тақозо этади.

Фаридиддин Атторнинг педагогик меросини ҳар томонлама ва чуқур таҳлил қилиш ва ўрганиш учун илмий анжуманлар, семинарлар, давра суҳбатлари, Аттор хотираси кунларини ташкил этиш зарур;

Олий таълимда дарсдан ташқари вақтда Атторнинг педагогик қарашларини талабалар томонидан самарали ва тизимли ўрганишлари учун шароит яратиш;

Келажакда:

1. Талабаларни тенг ҳуқуқли муносабатлар нуктаи назаридан маданиятлараро ўзаро муносабатларга тайёрлаш муаммоси анча долзарб бўлиб қолмоқда, бу эса контсептуал диагностика аппарати, дидактик воситалар ва уларни амалга оширишнинг педагогик шартларини ишлаб чиқишни тақозо этади.

2. Олий таълим профессор-ўқитувчисининг кўп маданиятли таълим вазияти билан белгиланадиган маданиятлараро ўзаро муносабатларга тайёрлигини шакллантириш моделини ишлаб чиқиш.

3. Профессор-ўқитувчиларнинг таълим фаолиятида маданиятлараро ўзаро таъсирга тайёрлигини шакллантириш мезонлари ва кўрсаткичлари мажмуасини аниқлаш;

4. Маданий тарбия моделини муваффақиятли амалга оширишга ёрдам берувчи ижтимоий-педагогик омилларни аниқлаш.

**Хулоса.** Талабаларнинг дунёқараши ва ахлоқий эътиқоди, муносабатини шакллантиришда Фаридиддин Атторнинг педагогик-дидактик ғояларини замонавий шароитда қўллаган ҳолда, толерантлик, талабаларнинг фикрига бағрикенглик, ўз тақдирини ўзи белгилаш тамойилини қабул қилиш мақсадга мувофиқдир, шубҳасиз. Шахснинг, яъни эркин танлаш, ўз қарорлари ва ҳаракатлари учун жавобгарликни таъминлаш, Аттор ўзининг педагогик меросида кўп марта қайд этган. Фаридиддин Аттор таъкидлаганидек, шогирдлар (муридлар)нинг қарашларини ривожлантириш учун устоз (муршид) мавқеи катта аҳамиятга эга бўлиб, унинг ўзи ҳам эътиқодга эга бўлиши, унга мувофиқ яшаши, улар ҳақида талабалар билан, уларни мажбурламай, гапира олиши ва ўзи ҳам шундай бўлиши керак. Таълим муассасаларида мураббий (ўқитувчи) анъанавий равишда маълум меъёрлар, идеаллар ва дунёқараш позицияларининг ташувчиси сифатида ҳаракат қилади, деб ҳисоблаш мумкин.

#### Adabiyotlar:

1. Mirziyoyev Sh.M. Insonparvarlik, ezgulik va bunyodkorlik – milliy g’oyamizning poydevoridir. Toshkent. «Tasvir», 2021.

2. Mirziyoyev Sh. M. Tanqidiy tahlil, qat’iy tartib intizom va shaxsiy javobgarlik- har bir rahbar faoliyatining kundalik qoidasi bo’lishi kerak . T., “O’zbekiston”, 2017.

3. Husanboyeva Q, Niyozmetova R. Adabiyot o’qitish metodikasi. – T, 2008.

4. Rahmonqulova N., Matnazarova K. Pedagogika nazariyasi va tarixi. - Toshkent. «O’zbekiston faylasuflari milliy jamiyati», 2010.



ЯКУБОВА Шахноза Эркинбаевна

Урганч давлат университети мустақил  
тадқиқотчиси

### ПОЗИТИВ ДУНЁҚАРАШНИ ШАКЛЛАНТИРИШГА ОИД МАЪНАВИЙ ПЕДАГОГИК МЕРОСНИНГ МАЗМУН-МОҲИЯТИ

*Ушбу мақолада позитив дунёқараш, унинг аҳамияти, Шарқ халқлари фалсафий тафаккурида позитив дунёқарашнинг некбинликка асосланиши, мутафаккир аждодларимизнинг позитив дунёқарашни шакллантиришга оид фикрлари, позитив дунёқарашнинг таркибий қисмларини ташиқил этувчи тушунчаларнинг мазмун-моҳияти ҳақида фикр юритилган. Позитив дунёқарашнинг тасаввуф таълимотида ифодаланиши, уни шакллантиришга хизмат қиладиган методлар баён қилинган. Ушбу мақоладан кенг илмий-педагогик жамоатчилик, профессор-ўқитувчилар, тадқиқотчилар, талабаларнинг фойдаланишлари назарда тутилган.*

**Таянч сўзлар:** позитив дунёқараш, некбинлик, маънавий-ахлоқий тарбия, мунозара, маданий моделлар, аждодлар мероси, Қуръони Карим, Ҳадислар, тасаввуф.

### СУЩНОСТЬ И СОДЕРЖАНИЕ ДУХОВНО-ПЕДАГОГИЧЕСКОГО НАСЛЕДИЯ ПО ФОРМИРОВАНИЮ ПОЗИТИВНОГО МИРОВОЗЗРЕНИЯ

*В данной статье рассматривается позитивное мировоззрение, его значение, основа позитивного мировоззрения на отрицательном в философском мышлении народов Востока, мысли наших мыслящих предков о формировании позитивного мировоззрения, содержание и сущность понятий которые составляют компоненты позитивного мировоззрения. Описаны выражение позитивного мировоззрения в суфизме, методы, служащие его формированию. Данная статья предназначена для использования широкой научной и педагогической общественностью, профессорами, преподавателями, исследователями и студентами.*

**Ключевые слова:** позитивное мировоззрение, негативность, духовно-нравственное воспитание, полемика, модели культуры, наследие предков, Коран, хадисы, суфизм.

### THE CONTENT OF THE SPIRITUAL PEDAGOGICAL HERITAGE RELATED TO THE FORMATION OF A POSITIVE WORLDVIEW

*This article discusses the positive worldview, its importance, the basis of the positive worldview on negativity in the philosophical thinking of the peoples of the East, the thoughts of our thinking ancestors on the formation of a positive worldview, the content and essence of the concepts that make up the components of a positive worldview. Expression of a positive worldview in Sufism, methods that serve to form it are described. This article is intended to be used by a wide scientific and pedagogical community, professors, teachers, researchers, and students.*

**Key words:** positive outlook, negativity, spiritual and moral education, debate, cultural models, heritage of ancestors, Qur'an, Hadiths, Sufism.

**Кириш.** Шахсинг позитив дунёқарашни жамиятда некбинлик кайфиятини, ижодий ҳамкорлик, эзгуликка интилиш кабиларни шакллантиришга хизмат қилади. Айрим талаба ёшларга хос бўлган тушкунлик, норозилик ҳамма нарсадан иллат излаш, халқнинг турмуш тарзига хос бўлган маданий моделларни қабул қила олмаслик, улардан бегоналик кайфиятига барҳам беришга хизмат қилиб ҳар нарсада ҳикмат, эзгуликни кўра олишга асос бўлади.

**Асосий қисм.** Позитив дунёқарашнинг туб илдизлари Авесто, Қуръони Карим, Ҳадиси шарифлар ва тасаввуф таълимотида динамик жиҳатдан ривожланган ҳолда ўз ифодасини топган. Позитив дунёқарашни шакллантириш ғояси тасаввуф таълимотида некбинлик фалсафасининг олий ифодаси сифатида акс этади.

Тасаввуф таълимоти намоёндалари бўлган орифлар ва шоирлар, инсонларни эзгуликка даъват этганлар. Бунинг натижасида яхшиликка, эзгу амалларни бажаришга, бунёдкорликка даъват этган пандлар, ҳикматлар, шеър ва дostonлар, кўшиқлар дунёга келган. Гўзалликни, бунёдкорлик ва муҳаббатни тарғиб қилувчи асарлар яратилиб, ушбу асарлар ёрдамида ёшларни тарбиялашга

харакат қилганлар. Позитив дунёқарашга эга бўлган ёшлар, биринчи навбатда, ўзлари ва атрофдагиларни кадрлайдилар, ҳаётга, атрофдагиларга нисбатан ижобий нуқтаи назар билан қарайдилар.

Муҳаммад Мустафо Расулulloҳ соллаллоҳу алайҳи вассалам ва у зотнинг издошлари бўлган саҳобалар ўз ҳаётлари давомида қавмларни эзгуликка, шикр амаллардан, урушлар, талон-тарождлардан тийилишга, эзгу амалларни бажаришга даъват қилганларки, бу ҳақида жуда кўплаб Ҳадисларда ривоят қилинади. Жумладан, ўтмишда жоҳиллар жамиятдаги эзгу фикрлар ва амалларни кўра олмаганлар. Бунинг асосий сабаблардан бири уларнинг дунёқарашини тўғри шаклланмаганлигидадир. Шунинг учун ҳам мушриклар, ғайридинлар, залолат ботқоғига ботиб, турли фитналар, ғийбатлар, нотўғри тарғиботга берилганлар. Бунинг натижасида қавмлар, қабилалар орасида урушлар, ноҳақ қон тўкишлар, бутпарастлик қавмпарастлик, миллатчилик каби салбий иллатлар авж олган. Турли оқимлар ва фирқаларга тобеълик кайфияти кучайган. Буларнинг барчаси негатив, яъни носоғлом дунёқарашнинг маҳсули бўлганлиги учун ҳам инсонларда позитив дунёқарашни шакллантиришга хизмат қиладиган ҳаётбахш ғояларни ўзида мужассамлаштирган Қуръони Карим суралари нозил бўлиб, ундаги ғоялар таъсирида инсон ақл-идрокини эзгулик сари йўналтирилган Ҳадису шарифлар, Пайғамбар ва у кишининг атрофидаги соғлом тафаккур эгалари томонидан ривоят қилинган. Ушбу Ҳадисларда инсонларни яхшиликка ундаш учун дастлаб уларнинг ниятини поклаш, дунёқарашини эзгу амалларни бажариш сари йўналтириш ғояси илгари сурилган.

**Муҳокамалар ва натижалар.** Психологик нуқтаи назардан ёндашганда бу шахс ўзининг ижобий характердаги ҳаракат дастурига эга бўлиш лаёқати сифатида баҳоланади. Маълумки, IX-XII-асрларда бутун дунёда ақидапарастлик ғояси кучайиб, бир қанча нотўғри дунёқарашни тарғиб қилиб кишилар хулқ-атворида қатийлаштиришга қаратилган ҳаракатларни амалга ошириш ғояси авж олган. Бундай вазиятда жамиятнинг илғор вакиллари некбин, ижобий дунёқараш ва ҳаракат дастурига эга бўлган одамлар орасида некбинликни тарғиб қилувчи, ижобий хулқ-атвор моделларини қабул қилганлар ва бундай эзгу амалларни кейинги авлодларга ҳам мерос қилиб қолдирганлар. Маълумки, позитив дунёқараш соғлом ақл-идрок маҳсули ҳисобланади. Позитив дунёқарашга эга бўлган шахс биринчи навбатда атрофдагилар умуман жамиятнинг барча аъзоларига нисбатан бағрикенглик билан муносабатда бўла олади. Муайян жамият аъзоларининг диний ва миллий мансублиги, эътиқоди ва шахсий қизиқишларини ҳурмат қилади. Ўз дунёқарашига мос келадиган маданий хулқ-атвор моделларини танлаб, ушбу моделлар доирасида ўзининг маданий хатти-ҳаракатларини амалга оширади.

Халқ оғзаки ижоди намуналари турли ривоят, хикоят, эртак ва дostonларда ижобий қаҳрамонларнинг барчаси позитив дунёқарашга эга бўлган шахслар сифатида ўз куч-қувватлари ва имкониятлари эзгу амалларини бажариш йўлида сарфлайдилар. Улар фидойилик, мардлик, жасурлик, жомардлик намуналарини кўрсатишга ҳаракат қиладилар. Аждодларимиз позитив дунёқарашнинг асосини инсонни эзгуликка ундовчи манбаи сифатида пок, самимий муҳаббатда кўрганлар. Бу муҳаббат хоҳ Аллоҳга, хоҳ ёрга ёки дўстларга фарзандларга бўлмасин ўз соҳибини эзгуликка, бунёдкорликка, жасоратли, саховатли, некбин бўлишга ундаган. Аждодларимиз ўзларининг некбинлик асосида шаклланган кўпгина ижобий сифатларини келгуси авлодларга мерос қилиб қолдирганлар. Шунинг учун ҳам кўплаб ижод намуналари худди мана шу некбинликка асосланган муҳаббат мавзусига бағишланган.

Атоий, Саккокий, Хоразмий, Лутфий, Жомий, Алишер Навоий, Заҳириддин Муҳаммад Бобур асарларидаги бош қаҳрамонларининг муҳаббати бунёдкорликка ундаган. Улар севган ёрлари тимсолида Ватан, халқ тимсоли унинг бахт-саодатини кўра олганлар. Ўзида некбинлик ғоясини мужассамлаштирган муҳаббат том маънода ҳаё, иффат, нафосат, андиша, вафо ҳамда садоқатни умумлаштирган. Некбинлик ғоясини ўзида ифодалаган муҳаббат бугунги кунда кенг тарқалган ғарбона маданий моделларга асосланган муҳаббатдан ўзининг қадриятларга таянилганлиги билан ҳам тубдан фарқ қилган. Унда миллатимизнинг урф-одатлари, анъаналари ва қадриятлари уйғун тарзда намоён бўлган. Позитив дунёқарашнинг муҳим кўринишларидан яна бири ўз эгасини жомардлик, атрофдагиларга саховатли бўлишга, ижтимоий толерантликка асосланган хулқ-атвор тажрибасини намоён қилганлигида кўриш мумкин. Жўмардлик, саховат позитив дунёқарашнинг асосини ташкил қилгани учун ушбу хислатлар ўзбек халқининг қон-қонига сингган. Мазкур хислатлар иккинчи Жаҳон урушлари ва Ковид-2019 даврида янада ёрқинроқ намоён бўлди.

Ҳотамтой каби саховатли кишилар ҳақидаги ривоятлар миллатимиз ёшларида позитив дунёқарашни шакллантириш, улар онгига миллий ва умуминосний қадриятларни сингдириш

мақсадида яратилган. Ўзбек халқига хос бўлган позитив дунёқарашнинг асосий кўрсаткичи сифатида тинчликпараварлик, хотиржамликка интилиш, осойишталикни улуғ неъмат диб билишдан иборат бўлган олижаноб хислатларни кўрсатиш мумкин.

Аждодларимиз қон тўкиш, урушлар кўзгаш ва фитнакорликни улкан гуноҳ деб билганлар. Одамларни бундай гуноҳдан сақлаш, қон тўкилишининг олдини олиш учун “қонга қон жонга жон” принципини амалиётга киритганлар. Одамлар ўз яқинларини эҳтиёт қилиш, уларнинг ҳаётини асраш мақсадида урушларда қон тўкишдан, бировнинг ҳаётига тажоввуз қилишдан, турли босқинлардан шу йўл билан сақланганлар. Бундай эҳтиёткорлик ва унга ундовчи ҳикматлар, ривоятлар, жамият аъзоларининг дунёқарашини бойитиб, уларни эзгу амалларни бажариш хушхулқиликка даъват қилган.

**Хулоса.** Позитив дунёқараш эгалари бўлган ота-боболаримиз ҳар қандай вазиятда ҳам ўз сўзини устидан чиқиш, лафзнинг ҳалоллигига риоя қилишни некбинлик мезони ақл-идроқ нишонаси, покиза қалб ифодаси сифатида баҳоланганлар ва ёшларни шунга даъват қилганлар. Улар аҳдни бузиш, берган сўзининг устида чиқмасликни энг оғир гуноҳ, инсонинг ўзига ва атрофдагиларга зиён, офат келтирувчи, жамиятдаги барқарорликни бузиб, субутсиз одамларнинг кўпайишига олиб келувчи зарарли иллат деб билганлар.

Мавлоно Жалодиддин Румий, Алишер Навоий ҳикматлари Заҳриддин Муҳаммад Бобур рубоийларида мазкур иллат қораланган (мисоллар келтирилади). Ушбу иллат жоҳиллик, ақлсизликнинг намоеън бўлиши эканлиги таъкидланиб, одамларни бу иллатдан сақланишга даъват этилган. Ўз аҳдини бузган субутсиз кимсалар охир-оқибат эл-юрт орасида шарманда бўлиши аниқ мисоллар орқали кўрсатиб берилган. Аждодларимиз маънавий ҳаётида ўзликни англаш, миллий ғурурга эга бўлиш элпарварлик ҳам етакчи ўринни эгаллаган. Мутафаккир шоир Алишер Навоий “Эл нечун топгай мениким, мен ўзимни топмасам” деган мисралари орқали одамларни ўзлигини англашга, ўз аҳволдан, имкониятларидан хабардор бўлишга даъват этган. Фақатгина позитив дунёқарашга эга бўлган инсонгина ўзини англай олиши, хатти-ҳаракатларини таҳлил қилиб, ўз-ўзига ҳисоб бериши мумкинлиги аждодларимиз томонидан таъкидлаб ўтилган. Атрофдагиларнинг ўзидан устун жиҳатлари ва ўз камчиликларини кўриб муносиб баҳолай билиши некбин инсоннинг фазилатидир. Позитив дунёқарашга эга бўлиш, шахс камолотида муҳим аҳамиятга эга бўлиб, уни ўз-ўзини ривожлантиришга ундайди. Ота-боболаримизда миллий ғурур, Ватанга садоқат туйғуси билан чамбарчас боғлиқ тарзда ривожланган. Бундай туйғуга эга бўлиш туфайли аждодларимиз улкан фахр ифтихор туйиб, қалб осойишталига ҳам эришганлар. Тасаввуф таълимоти намоеъндлари, шогирдлари ва издошларига ҳам шундай буюк туйғуларни сингдириш мақсадида таълим-тарбия ва тарғибот ишларини амалга оширганлар. Буюк аллома Нажмиддин Кубро ва у зот издошларининг матонатли ҳаёт йўли бунга ёрқин мисол бўла олади. Нажмиддин Кубро ўзининг ҳикматларида қуйидагиларни таъкидлайди:

Кўрдимки, энг ноёб неъмат ростгўйлик ва мардлик, энг оғир бало мунофиқ дўстлар экан.

Дунё ва охираат яхшилигини Расулulloҳ алайҳиссаломнинг суннатларига эргашишда кўрдим.

Дунё ва охираат яхшилигини қаноатда, ёмонлигини таъмада кўрдим.

Кўрдимки, вақтни “эссиз”, “қанийди”, “кошки”лар билан ўтказган кишининг умри энг қисқа экан.

Юрмоқ учун Ҳақ йўлига етмоқ шарт,

Бошқасидан кўзни юмиб кетмоқ шарт.

Элга шифо бахш эту, оч кўзларни,

Оламда ҳама ул, Унга назар этмоқ керак.

Буюк саракарда Жалодиддин Мангуберди ҳам Нажмиддин Кубронинг издоши ва маслакдоши бўлган. Аждодларимиз Ватанни энг муқаддас қадамжо, миллатни эса буюк иймон нишонаси сифатида баҳолаб ундан ғурурланганлар. Ватанни оёқ ости қилиб, миллатни хўрламоқчи бўлган кишиларни кўлларига қилич олиб юрт шаъни ва миллат қадри учун қон қақшатганлар. Буюк аждодларимизга хос бўлган олижаноб хислатлардан бири ҳам ўз миллий мансубликларини чуқур англаганлари ва ундан ғурурланишларидадир. Аллома Нажмиддин Кубро бошқа бир томондан тинчлик, осойишталик ва адолат тарафдори сифатида қадр топган. Аллома ҳар қандай зиддиятларни муҳаббат, мунозара, муҳокама йўли билан бартараф этишга эришган ва ўзининг педагогик қарашларида ёшларни маънавий-ахлоқий қарашларини тарбиялашнинг кўплаб худди шундай йўлларини тарғиб қилган. Шогирдларида позитив дунёқараш, ҳаётбахш ғояларини шакллантиришда мутафаккирлар “умид уйғотиш” усулидан самарали фойдаланганлар.

Ушбу ўринда Малоно Жалолiddин Румийнинг маънавий-ахлоқий тарбияга оид қарашлари ҳам алоҳида аҳамияга эга. Жалолiddин Румий ўзининг “Маснавий маънавий” асарида ёшларда умид уйғотиш орқали позитив дунёқарашни шакллантиришга ҳаракат қилган. Масалан:

Яхши изла, тўғрини изла, гўзалликни изла, асло қусур излама.

Тур, ўзинга кел, ноумидликка берилма, умидсизлик шайтондан, умид қилиш Аллоҳдандир .

Инсонларни яхши тани, ҳар инсонни ёмон билиб, қутулмоққа шошилма. Ҳар инсонни яхши билиб ҳам овунма.

Ҳаёт сенга орқама-орқа тўсиқлар, синовлар юборса, бу тиканлардан сақлан. Хавотир олма, яқин кунларда бу тиканлар гулини ҳам кўрсатади.

Тилингни тарбия этмақдан аввал юракни тарбият эт. Чунки сўз юракдан келиб, тилдан чиқади.

Хафа бўлиш важларини излашдан кўра, севиш, севилмоқ йўлларини изла.

Кўнгли ойдин, тоза одамга қул бўлиш, шоҳлар бошига тож бўлмоқдан аълодир.

Жалолiddин Румий инсонларда позитив дунёқарашни шакллантириш мақсадида уларда панд-насиҳатлар орқали умид уйғотиш, юксалишга, эзгу амалларни бажаришга рағбатлантириш йўли билан тарбиялашга ҳаракат қилган. Бу жиҳатдан Мавлони Жалолiddин Румийнинг ҳикматлари ривоят ва ҳикоялари алоҳида педагогик аҳамиятга эга бўлиб ўқувчи ва талаба ёшларни мантиқийфикрлаш, мушоҳада қилиш ва ўз аҳволдан хабардор бўлишга ҳаракат қилади. Натижада ўз-ўзини таҳлил қилиш баҳолаш кўникмаси шаклланади.

#### Адабиётлар:

1. Педагогика энциклопедияси. III жилд / тузувчилар: жамоа. – Т.: Ўзбекистон миллий энциклопедияси Давлат илмий нашриёти, 2017. – 421 б.

2. Машарипова Н.Р. Ўқувчиларда маънавий сифатларни ривожлантиришнинг педагогик имкониятлари. *Science and Innovation International scientific journal* Volume 1 issue 6. Uif. 2022: 8.2 Issn: 2181- 3337. P.62-66.<https://doi.org/10.5281/zenodo.7105342>

3. Malikova D.M. Improving student’s expressive reading and artistic word performance skills // *Turkish Journal of Physiotherapy and Rehabilitation*; 32(3) ISSN 2651-4451 | e-ISSN 2651-446. PaGES:37656 – 37668 [www.turkjphysiotherrehabil.org](http://www.turkjphysiotherrehabil.org)

4. Румий Ж. Ичингдаги ичингдадур. -Т.: Шарқ юлдузи, 1995. -№ 3,4,5,6,7,8.

5. Сафарова Р., Мусаев У.Қ., Мусаев П. ва бошқ. Ўзбекистон Республикасида умумий ўрта таълим стратегияси муаммолари ва таълим мазмунининг янги моделлари, уларни татбиқ этиш йўллари. –Т.: Фан, 2005. – 255 б.

6. Safarova R.G. Historical pedagogical sources and factors of development of students' logical thinking skills. *Volume 1 issue 5 Uif. 2022: 8.2 Issn: 2181- 3337/P.630-634.* <https://doi.org/10.5281/zenodo.7077041>.

7. Safarova Rohat Gaybullaevna. Developing professional competence of future professionals on the basis of cultural approach. *Galaxy International Interdisciplinary Research Journal*, 10(9), 17–22. <https://internationaljournals.co.in/index.php/giirj/article/view/2470>.

8. Safarova R.G. Developing professional competence of Future Professionsls on the Basis of Cultural Approach. *Valume 27 (2022) of Miasto Przyszłości. P 58-63.* <https://miastoprzyszlosci.com.pl/index.php/mp/article/view/493>.

**IBAYDULLAYEVA Umida**

O‘zbekiston Milliy universitetining Jizzax filiali  
Psixologiya kafedrasida o‘qituvchisi

**UDK 159.9**

### **SHARQ MUTAFAKKIRLARINING OTA-ONA VA FARZAND MUNOSABATI BORASIDAGI FIKRLARI**

*Ushbu maqolada sharq mutafakkirlarining ota-ona va farzand o‘rtasidagi munosabati borasidagi fikrlari, shaxs tarbiyasi va kamolotida oila hamda oilaviy tarbiyaning roli unda inson shaxsining kamol topishi va shakllanishida oiladagi muhit, shaxsning aqliy va axloqiy kamolotida oilaning o‘rni, ota-ona va yaqin kishilarning yo‘naltiruvchi va tarbiyalovchi vazifalari, ota-ona va farzandlar o‘rtasidagi munosabatlar tadqiq etilgan.*

**Kalit so‘zlar:** ota-ona, farzand, nizo, tarbiya, xulq-atvor, ijtimoiy muhit, shaxs, axloq.

### **МЫСЛИ ВОСТОЧНЫХ МЫСЛИТЕЛЕЙ ОБ ОТНОШЕНИЯХ РОДИТЕЛЕЙ И ДЕТЕЙ**

*В данной статье рассматриваются взгляды восточных мыслителей на взаимоотношения родителей и ребёнка, роль семьи в воспитании и развитии личности, семейной среды в развитии и становлении личности, роль семьи в интеллектуальном и нравственном развитии личности, родителей и родственников и родительские обязанности, отношения между родителями и детьми.*

**Ключевые слова:** родитель, ребёнок, конфликт, воспитание, поведение, социальная среда, личность, нравственность.

### **THOUGHTS OF EASTERN THINKERS ON PARENT AND CHILD RELATIONS**

*This article discusses the views of Eastern thinkers on the relationship between parent and child, the role of the family in the upbringing and development of the individual, the family environment in the development and formation of the individual, the role of the family in the intellectual and moral development of the individual, parents and relatives. and parenting responsibilities, the relationship between parents and children.*

**Keywords:** parent, child, conflict, upbringing, behavior, social environment, personality, morality.

**Kirish.** O‘zbekistonda ayniqsa, keyingi yillarda mamlakatimizning barcha sohalarida, ya’ni ijtimoiy, iqtisodiy, siyosiy, madaniy va sport borasida tub islohotlar olib borilmoqda. Jumladan, jamiyatimizning muhim bo‘lagi bo‘lmish oilada sog‘lom muhitni yaratish bugungi kunning dolzarb vazifalaridan biri bo‘lib qolmoqda. Xususan, ushbu masalani muhim ekanligini davlatimiz rahbari Sh.Mirziyoyev har bir shaxsning birinchi vazifalardan biri sifatida “biz uchun muqaddas bo‘lgan oila asoslarini yanada mustahkamlash, xonadonlarda tinchlik-xotirjamlik, ahillik va o‘zaro hurmat muhitini yaratish zarurligi”<sup>1</sup> haqidagi fikridan ham bilish mumkin.

Oila – ta’lim va tarbiya maskani bo‘lib, dunyoga kelgan farzand oilada axloq-odob qoidalarini, halollik, poklik, mehnatsevarlik, insonparvarlik kabi qadriyatlarini o‘rganadi. Shuning uchun oila davlatning asosiy e’tibor markaziga tushib, O‘zbekiston Respublikasi Konstitutsiyasining 63-moddasida “Oila jamiyatning asosiy bo‘g‘inidir hamda jamiyat va davlat muhofazasida bo‘lishi”<sup>2</sup> uni mustahkam himoyada ekanligini belgilab beradi. Jamiyatning asosiy bo‘g‘ini bo‘lgan oilani tinchligi bu o‘z navbatida davlat ravnaqini garovi hisoblanadi. Ammo oilada ota-ona va farzandlar o‘rtasidagi ba’zi bir ko‘ngilsiz holatlar ham borki, bu jamiyat ijtimoiy hayotdagi salbiy muhitni keltirib chiqarayotgani bilan achinarli holdir. Bunday muammolar asosan o‘smirlar o‘rtasida sodir bo‘lishi hamda unda oilaning o‘rni va ahamiyati muhim hisoblanadi.

Oilaviy munosabatlar tizimida o‘smirlik yoshidagi farzandlar va ota-onalar o‘rtasidagi nizolarning vujudga kelishi, sabablari va ularning yechimini aniqlashga qaratilgan masalalar dolzarb muammolardan biri bo‘lib qolmoqda.

#### **- Mavzuga oid adabiyotlarning tahlili (Literature review)**

<sup>1</sup> [https://uz.fundamental-economic.uz/?page\\_id=1288](https://uz.fundamental-economic.uz/?page_id=1288)

<sup>2</sup> O‘zbekiston Respublikasining Konstitutsiyasi. – T.: O‘zbekiston, 2014. – B. 21.

Sharqning buyuk mutafakkirlari hisoblanmish Abu Nasr Farobiy, Abu Rayhon Beruniy, Abu Ali Ibn Sino, Yusuf Xos Xojib, Mahmud Qoshg‘ariy, Kaykovus, Alisher Navoiy, Zahiriddin Muhammad Bobur, Abdulla Avloniy va boshqalar mazkur muammo borasida o‘zlarining durdona fikrlarida oila va oilaviy munosabatlarga ham alohida e‘tibor berilgan.

Sharq mutafakkirlari shaxs tarbiyasi va kamolotida oila va oilaviy tarbiyaning rolini yuqori qo‘yishgan, ayniqsa, shaxsning aqliy va axloqiy kamolotida oilaning o‘rni, ota-ona va yaqin kishilarning yo‘naltiruvchi va tarbiyalovchi vazifalariga alohida e‘tibor berilgan. Ular faqat oiladagina rivojlanishi mumkin bo‘lgan sifatlar - halollik, poklik, mardlik, mehribonlik, haqgo‘ylik kabi qator fazilatlarini barcha sifatlardan yuqori qo‘yishlari bilan birga insondagi insoniy munosabatlarda namoyon bo‘ladigan yuksak fazilatlar jamiyat taraqqiyotiga ijobiy ta‘siri kabi qimmatli fikrlari va bu boradagi amaliy ko‘rsatmalarni o‘z falsafiy, sotsiologik va psixologik qarashlarida ifodalab berganlar.

Jamiyatimiz ijtimoiy hayotida, ya‘ni oilaviy munosabatlardagi nizo va kelishmovchiliklar, oilalarning barbod bo‘lishi va uning oqibatlari natijasida ro‘y berayotgan turli salbiy holatlar yoshlarning tarbiyasiga ham salbiy ta‘sir ko‘rsatadi.

Ma‘lumki, Islom dinining muqaddas manbalaridan bo‘lmish Qur‘on va Hadislarda ham odob-axloq, ayollarning turmushdagi o‘rni va vazifalari, er va xotin o‘rtasidagi munosabatlar, bolalar tarbiyasi, oila yuritish, nikoh va muhabbat masalalariga keng o‘rin berilgan.

Qur‘oni Karim va Hadis kabi diniy manbalarda ham oilaning muqaddas ekanligi, ota-onalarning oila oldidagi burch va mas‘uliyatlari, ota-onaning bola va o‘z navbatida farzandning ota-onasi oldidagi vazifalari muqaddas qadriyatlar sifatida qaralgan ekan.

Bu haqida Qur‘oni Karimda ham bir qancha fikr va mulohazalar bildirib o‘tilgan. Qur‘oni Karimning Anfol surasining o‘ninchi juz‘ida shunday deyilgan: “Allohg‘a va Rasulig‘a itoat qilingiz va nizolashmangiz, aks holda sustlashib ketursiz va bo‘yingiz (obro‘yingiz) ketib qolur. Sabr qilingiz! Albatta, Alloh sabr qiluvchilar bilan birgadir”<sup>1</sup>. Bundan shuni aytish mumkinki, xalqimizda bir gap bor - oshsiz uy bo‘lishi mumkin, lekin nizosiz uy bo‘lmaydi. Oila muqaddasligi, undagi er-xotin munosabati farzand tarbiyasiga juda katta ijobiy va salbiy ta‘sirga ega ekanligini ko‘rishimiz mumkin. Oiladagi turmush tarzida uchraydigan har qanday qiyinchiliklarga er-xotinning sabr-qanoatli bo‘lishi, oilada farzandlari va oila a‘zolariga ijobiy munosabatda bo‘lishi ota-onalar va farzandlar o‘rtasidagi nizolarning kelib chiqishini oldini oladi.

#### **- Tadqiqot metodologiyasi (Research Methodology)**

Shu o‘rinda tarixiylik va mantiqiylik metodlariga asoslanib, qadimgi davrga nazar tashlaydigan bo‘lsak, oila, ota-ona va farzandlar o‘rtasidagi axloqiy-tarbiyaviy kabi munosabatlar ham ko‘plab mutafakkir olimlarimizning diqqat markazida turganini ko‘rish mumkin. Xususan, O‘rta Osiyo mutafakkirlaridan Kaykovus, Abu Nasr Farobiy, Alisher Navoiy kabilar inson tarbiyasiga ta‘sir etadigan omillarga e‘tibor berganlar.

Xususan, O‘rta Osiyo mutafakkirlaridan Kaykovus o‘zining “Qobusnoma” asarida farzandlarni parvarish qilish, tarbiyalash va odob – ahloqli bo‘lishi haqidagi qarashlarini ilgari surgan<sup>2</sup>.

Kaykovus “Qobusnoma” asarida bola tarbiyasi, oilaviy hayot, shaxs kamoloti masalalarini bayon etib, undagi asosiy g‘oyalaridan biri yoshlarni ota-onani hurmat qilish va e‘zozlashga chaqirganligi bilan muhimdir. Uning bu boradagi fikrlari pandnomaning “Ota-ona haqini bilmak zikrida” nomli beshinchi bobida ota-onani xafa qilmaslik haqida shunday fikrlar bayon etgan, ya‘ni “Har farzandki, oqil va dono bo‘lsa, hech vaqt ota-onaning mehr haqini ado qilmoqdin xoli bo‘lmag‘usidir. Ota-ona farmonbardordur. Bu farmonbardorlikda ham ish bo‘lg‘ay va ham farmon bo‘lg‘ay. Ota-onaning ishi seni parvarish qilmoqdur va farmoni senga yaxshilik o‘rgatmoqdur. Ey farzand, shul vajdin ota-onangni sag‘al ham ranjitmag‘il”<sup>3</sup>. Muallif bu borada “Nima eksang, shuni o‘rsan” degan maqolni ishlatib, oilada bola tarbiyasi bilan shug‘ullanishda shu maqol asos qilib olib harakat qilinsa, maqsadga muvofiq bo‘ladi, -deb hisoblaydi.

Jumladan, bu borada yana Abu Nasr Farobiy o‘zining “Fozil odamlar shahri” asarida odamlarga nisbatan ularni birlashtiruvchi boshlang‘ich asos insoniylikdir, shuning uchun ham odamlar insoniyat turkumiga kirganliklari tufayli o‘zaro tinchlikda yashamoqlari lozimligini ta‘kidlagan<sup>4</sup>. Darhaqiqat, insonlar o‘rtasidagi o‘zaro samimiy munosabatni yuzaga keltiruvchi va birlashtiruvchi tuyg‘u bu-insoniylik fazilatidir. Oilada er-xotin o‘rtasidagi o‘zaro samimiy munosabat farzand tarbiyasiga ijobiy ta‘sir ko‘rsatib, ularda bu tuyg‘u shakllanib boradi va oilada o‘zaro tinchlikni saqlab qolish mumkin.

<sup>1</sup> Abdulaziz Mansur. Qur‘oni karim ma‘nolari tarjimasi. B-113.

<sup>2</sup> Kaykovus. Qobusnoma. – T.: 1994 O‘qituvchi, 2006. –B. 104-110.

<sup>3</sup> Kaykovus. Qobusnoma. . – T.: 1994 O‘qituvchi, 2006. –B. 25.

<sup>4</sup> Abu Nasr Farobiy. Fozil odamlar shahri. Yangi asr avlodi, - T.: 2016. -B. 286.

O‘z davrining buyuk arbobi hisoblangan Abu Rayhon Beruniy Farobiy qarashlari ta‘sirida qator fanlar bobida o‘z izini qoldirgan donishmanddir. Uning ko‘pgina asarlarida inson odobi va axloqi xususidagi noyob fikrlar o‘z ifodasini topgan. Mutafakkir o‘zining “Minerologiya”, “Geodeziya”, “Hindiston”, “O‘tgan avlodlar obidalari” nomli asarlarida inson shaxsi, uning kamoloti, aql-idroki, xalovat va lazzati, sabr-toqat va kamtarlik, go‘zallik va did, poklik kabi tushunchalarga inson ruhiyatining bilimdoni sifatida ta‘rif bergan.

Abu Rayhon Beruniy o‘z ustozlari izidan borib, o‘zining gumanistik umuminsoniy qarashlari bilan oila psixologiyasini ota-ona va farzand munosabati, otalik burchi, farzand tarbiyasiga oid ilmiy bilimlari bilan boyitdi. U insonlar orasida o‘zaro bir-birini tushunish, tenglik va boshqaruvda adolat bo‘lishi zarurligi to‘g‘risidagi qarashlari hozirgi davrda ham o‘z ahamiyatini yo‘qotgani yo‘q.

Oilaviy munosabatlar masalasida Abu Ali ibn Sino o‘zining pedagogik va psixologik qarashlarida farzand tarbiyasida umuminsoniy tamoyilning qo‘llanilishini yoqlab chiqqan va ota-onalarga farzandlarini tarbiyalashda qattiq tana jazosidan ko‘ra, shaxsiy ibrat va namuna orqali tarbiyalash samarali usul ekanligini bildirgan. Uning ijodiga mansub bo‘lgan “Donishnoma”, “Risolai ishq”, “Tib qonunlari”, “Uy xo‘jaligi” kabi durdona asarlari O‘rta Osiyo xalqlari axloq-odobi, psixologiyasi va tabobat olamida alohida o‘rin tutgan yirik ilmiy tadqiqotlar hisoblanadi.

Abu Ali ibn Sino oiladagi bolaning tarbiyasi ota-onaning jamiyatda tutgan mavqei, kelib chiqishidan qat‘iy nazar, ularning birlamchi vazifasidir, -deb hisoblaydi. Ota-ona davlat boshlig‘imi, yoki oddiy fuqaromi, u bola tarbiyasi borasida mas‘ul ekanligi, davlat boshliqlari, rahbarlar bola tarbiyasi xususida barchaga ibrat bo‘lishi kerakligini zarur deb hisoblaydi. Bizning nazarimizda oila va ayol o‘rni xususida ibn Sino asosiy e‘tiborni faqat ayol shaxsiga qaratadi, lekin bu fikrlarning asosida ayollarning psixologik jihatdan oila muhitini ifodalaydigan kishilar sifatida qarash hozirgi jamiyatimizda ham ahamiyat kasb etadi. Uning fikricha, er va xotin o‘rtasidagi munosabatlar o‘zaro hurmat va bir-birini tushunishga asoslanishi lozim.

XI asrning buyuk mutafakkiri va shoiri Yusuf Xos Xojib o‘zining “Qutadg‘u bilig” asarida jamiyatning ijtimoiy hayotining bir qismi bo‘lgan oilaviy munosabatlarga ham to‘xtalib o‘tgan. Uning fikricha, farzand ko‘rish va unga tarbiya berish har bir inson uchun buyuk baxtdir, ularsiz hayotning ma‘nosi yo‘q. Lekin bu narsa ota-onaga juda katta mas‘uliyat yuklaydiki, uning uddasidan chiqmoq, har bir ota-ona uchun ham farz, ham qarzdir. Shuning uchun ham oilaviy tarbiyani Yusuf Xos Xojib, bola axloqiy taraqqiyotining asosi, deb hisoblagan: “Agar bolaning xulqi yomon bo‘lsa, bunda bolaning aybi yo‘q, hamma ayb – otasida”. Shuning uchun ham ota-ona, ayniqsa, ota bunga e‘tibor qaratishi lozimligiga to‘xtalgan.

Ota – onani xafa qilmaslik, mehr haqqini ado etish va parvarish qilish avvalambor ularning ota-ona tomonidan berilgan tarbiyaga bog‘liq. Ulardagi mehr-muxabbat, insonparvarlik his-tuyg‘usini shakllantirish bolalikdan ota-ona o‘rtasidagi samimiy va o‘zaro hurmat orqali rivojlanadi. Darhaqiqat, yuqoridagi fikrlardan ko‘rish mumkinki, oilada ota-onani farzandga nisbatan doimiy qattiqqo‘llik uslubida tarbiya jarayonini tashkil etishi, bola ruhiyatida o‘ziga xos ravishda salbiy o‘zgarishlarni yuzaga keltiradi. Rivojlanishning bu inqirozli davrlarida ota-ona va bola munosabatlarida qarama-qarshilik, tushunmovchilik, ziddiyat va nizolarni yuzaga kelishiga olib keladi.

#### **- Tahsil va natijalar (Analysis and results)**

XIX asrning ikkinchi yarmi va XX asr olimlari va ma‘rifatparvarlaridan Ahmad Donish, Furqat, Muqimiy, Zavqiy, Avaz, Abdulla Avloniy kabilar esa Sharq mutafakkirlaridan ruhlanib, axloq-odob, oila etikasi va psixologiyasiga oid bir nechta asarlar yaratdilar.

Jumladan, A.Avloniyning oila pedagogikasi va psixologiyasi haqidagi bildirgan fikrlari ham muhim ahamiyatga ega. Uning 1913-yilda yozgan va 1917-yilda ikkinchi marta nashr qilingan “Turkiy Guliston yoxud axloq” asari, bundan tashqari Nosir Xisravning “Saodatnoma”, Sa‘diyning “Guliston va bo‘ston”, Jomiyning “Bahoriston”, Navoiyning “Mahjub -ul-qulub” asarlariga o‘xshash janrda yozilgan bo‘lib, muallif unda oilada bola tarbiyasi va umuman oilaning ijtimoiy rolini ochib bergan. Avloniy tarbiya jarayonida oilaning va jamoatchilikning o‘rnini alohida ta‘kidlaydi. Uning fikricha, bolalarda axloqiy hislatlarning tarkib topishida ijtimoiy muhit, oilaviy sharoit va bolaning atrofidagi kishilar g‘oyat katta ahamiyatga ega. Bizning fikrimizcha, bolalardagi axloqiy hislatlarning tarkib topishida ijtimoiy muhit, oila va bola atrofidagi insonlar juda katta ta‘sir ko‘rsatadi. Jumladan, bola oilada dunyoga keladi, ota-ona va yaqinlari bilan muloqotga kirishadi va buning natijasida oilaviy sharoit, undagi insonlarning bolaga bo‘lgan munosabati hamda tarbiyasi bolada axloqiy sifatlar shakllanishida juda katta rol o‘ynaydi.

Bugungi kunga kelib ham oilada farzand o‘stirish, uning tarbiyasi, odob va axloqi, ota-ona uchun eng buyuk qadriyatligicha saqlanib qolmoqda. O‘z navbatida ota-onaning farzand tarbiyasiga ta‘siri ularning individual shaxsiy qadriyatga va shaxsiy prinsipiga bo‘lgan munosabati asosida amalga oshirilishida namoyon bo‘ladi. Xalqimizning “qush inida ko‘rganini qiladi”, degan hikmatli maqoli ham shaxsiy va

oilaviy qadriyatni farzand kamoloti uchun naqadar zarur ekanligini ifodalaydi va u bejiz aytilmagan<sup>1</sup>. Ota-ona va farzandlar, bolalarning oiladagi o‘zaro munosabatlari – bu kishilik munosabatlarning eng muhim jarayoni bo‘lib, ushbu munosabatlar nafaqat oilalarning mustahkamligini, balki jamiyat taraqqiyoti, istiqboli uchun hal qiluvchi ahamiyatga molik masalalardan biri hisoblanadi.

Oila har bir xalq, elat va millatlarning davomiyligini saqlaydigan, yangi avlodni dunyoga keltirib barkamol va komil shaxs qilib tarbiyalaydigan, jamiyatning asosiy negizi hisoblanadi. Oila farzandlar uchun bir vaqtning o‘zida ham hayot kechirish makoni, ham ta’lim olish manbai bo‘lib xizmat qiladi. Shuningdek, oilaning eng muhim va muqaddas vazifalaridan biri bu – farzand tarbiyasidir.

**- Xulosa va takliflar (Conclusion/Recommendations)**

Shunday ekan, har bir inson dunyoga kelar ekan, u o‘sib ulg‘ayib kamol topadi. Uning insoniyligi, odob-axloqi, xulq-atvori dastavval o‘z oilasida shakllanadi, ya’ni dunyoga kelgan har bir farzand oilada ota-onasidan axloq-odob qoidalarini, halollik, poklik, mehnatsevarlik, insonparvarlik kabi qadriyatlarni egallaydi.

Bunday jarayonda tarbiya – ko‘p qirrali, uzoq davom etadigan hodisadir. Bolani o‘rab olgan muhitning hammasi odamlar, moddiy buyumlar, hodisalar uning ongida, xulq-atvorida ma’lum iz qoldiradi, uni o‘zgartiradi va o‘stiradi. Mana shulardan kelib chiqib har bir ota-ona tarbiyaning o‘ziga xos nazariy hamda amaliy qonun-qoidalarini o‘zlashtirib, ularga amal qilish lozim. Negaki, oilada bola tarbiyasi g‘oyat nozik, murakkab masala bo‘lib, ota-onadan pedagogik bilim, katta tarbiyachilik mahoratini talab qiladi.

Shuningdek, Abdurauf Fitrat o‘zining asarlarida ta’lim-tarbiya, xulq-atvor, ota-ona va farzandlar o‘rtasidagi oilaviy munosabatlar, farzandni kamol toptirish to‘g‘risida muhim qarashlarni ilgari suradi. Xususan, “Oila” kitobida “... farzandni to‘laqonli kamol toptirib o‘stirish uchun unga jismoniy, aqliy va ma’naviy tarbiyadan iborat ko‘p tarkibli tarbiya berish muhimdir” –deb ta’kidlab o‘tgan. Bundan tashqari Abdurauf Fitrat bolaning ruhiyati, ota-ona va farzand ruhiyatlarining nisbati va o‘zaro bog‘lanishi masalasiga katta e’tibor berib, u bizning hozirgi tushunchamizdagi iste’dodli ruhshunos-pedagog sifatida ham ko‘radi hamda “Odamning fe’l va harakatini bir yaxshi shakl va mazmunga keltirish uchun ruhini tarbiyalash lozim”ligiga to‘xtalib o‘tadi<sup>2</sup>.

Xulosa qilib shuni aytish mumkinki, oilada ota-ona farzandini yosh xususiyatidan kelib chiqib, har tomonlama psixologik, fiziologik, aqliy, ma’naviy-ma’rifiy, insonparvarlik hislatlarini rivojlantirib, kamol toptirishi, ularning fe’l-atvoriga alohida qarab, ruhiy jihatdan ham tarbiyasiga e’tibor berilsa, ota-ona va farzandlar o‘rtasidagi nizoli vaziyatlarning oldi olinadi deb ayta olamiz.

**Adabiyotlar:**

1. O‘zbekiston Respublikasining Konstitutsiyasi. – T.: O‘zbekiston, 2014. – B. 21.
2. Abdulaziz Mansur. Qur’oni karim ma’nolari tarjimasi. B-113.
3. Kaykovus. Qobusnoma. – T.: 1994 O‘qituvchi, 2006. –B.208.
4. Abu Nasr Forobiy. Fozil odamlar shahri. Yangi asr avlodi, - T.: 2016. -B. 286.
5. Ochilova B. Milliy-ma’naviy yuksalishda meros, qadriyatlar va vorislik. – T.: Ma’naviyat, 2008. – B.9.
6. Abdurauf Fitrat. Oila yoki oilani boshqarish tartiblari. Ikkinchi nashr. – T.: Ma’naviyat, 2000. -B. 5.
7. [https://uz.fundamental-economic.uz/?page\\_id=1288](https://uz.fundamental-economic.uz/?page_id=1288).

<sup>1</sup> Ochilova B. Milliy-ma’naviy yuksalishda meros, qadriyatlar va vorislik. – T.: Ma’naviyat, 2008. – B.9.

<sup>2</sup>Abdurauf Fitrat.Oila yoki oilani boshqarish tartiblari. Ikkinchi nashr. – T.: Ma’naviyat, 2000. -B. 5.



**“PEDAGOGIK MAHORAT” JURNALI UCHUN MAQOLALARNI  
RASMIYLASHTIRISH TALABLARI**

**“PEDAGOGIK MAHORAT” ilmiy jurnali mualliflari diqqatiga!**

1. “PEDAGOGIK MAHORAT” ilmiy jurnali ilmiy maqolalarni o‘zbek, rus va ingliz tillarida chop etadi.
2. E‘lon qilinadigan maqolalarga bo‘lgan asosiy talablar:
  - ✓ ishning dolzarbligi va ilmiy yangiligi;
  - ✓ maqolaning hajmi: adabiyotlar ro‘yxati, chizma va jadvallar inobatga olingan holatda 4-8 betgacha;
  - ✓ maqola nomi, annotatsiya (100-200 ta so‘z) va tayanch so‘zlar (8-10 ta) ingliz, o‘zbek va rus tillarida keltiriladi.
3. Maqola boshida UDK (udc.online internet saytidan olishingiz mumkin), mavzu, muallifning F.I.O. (to‘liq yozilishi kerak), mualliflar bir nechta bo‘lsa, ularning har biri haqida to‘liq ma‘lumotlar berilishi shart, tashkilot, shahar, mamlakat, muallifning e-maili ko‘rsatiladi. Matnda kirish qismi, tadqiqot obyekti va qo‘llanilgan metodlar, olingan natijalar va ularning tahlili, xulosa, adabiyotlar ro‘yxati, albatta, keltiriladi. Maqolada keyingi 10-15 yilda e‘lon qilingan adabiyotlarga havola qilinishi tavsiya etiladi.
4. Matn uchun: Microsoft Word; Times New Roman, 11 shrift, maqola nomi bosh harflarda, interval 1,0; abzas 1,0 sm, yuqori va pastki tomon 2 sm, chap va o‘ng tomon 2 sm.
5. Agar maqolaga rasm, jadval, diagramma, sxema, chizma, turli grafik belgilar kiritilgan bo‘lsa, ular aniq va ravshan tasvirlanishi, qisqartmalarning to‘liq izohi yozilishi lozim. Formulalar matnga maxsus kompyuter dasturlarida kiritilishi kerak.
6. Iqtibos olingan yoki foydalanilgan adabiyot satr osti izohi tarzida emas, balki maqola oxirida asosiy matndagi ketma-ketligi asosida umumiy ro‘yxatda ko‘rsatiladi. Matn ichidagi ko‘chirmadan so‘ng iqtibos olingan asarning ro‘yxatdagi tartib raqami va sahifasi kvadrat qavs ichida beriladi. Bu o‘rinda kitob, to‘plam, monografiyalar uchun mualliflarning ism-familiyalari, manbaning to‘liq nomi, nashr ko‘rsatkichi (shahar, nashriyot va nashr yili) ko‘rsatiladi. Jurnal maqolalari va boshqa davriy nashrlar uchun mualliflarning ism-familiyalari, maqola nomi, jurnal nomi, yili va soni, sahifa nomeri ko‘rsatiladi.
7. Maqola matni kamida 70-80 % muallifning shaxsiy izlanishlari natijasiga asoslanishi lozim. Topshirilgan maqolalar “Antiplagiat” tizimi yordamida tekshiriladi.
8. Tahririyatga taqdim qilingan maqolalar tahririyat tomonidan taqrizga beriladi. Maqola taqrizdan qaytgach, agar zarur bo‘lsa, barcha savol va e‘tirozlar bo‘yicha muallifga qayta ishlash uchun taqdim etiladi. Maqola nusxalari qaytarilmaydi.
9. Tahririyat maqolani taqrizga yuboradi, taqriz ijobiy bo‘lsa maqola jurnalda chop etish uchun qabul qilinadi. Jurnalda anjuman tezislari va ma‘ruzalari chop etilmaydi. **E‘lon qilingan materiallarning haqqoniyligiga va ko‘chirmaganligiga shaxsan muallif javobgardir.**
10. Tahririyat maqolaga ayrim kichik o‘zgartirishlarni kiritishi mumkin. Yuqoridagi talablarga javob bermaydigan maqolalar tahririyat tomonidan ko‘rib chiqilmaydi va muallifga qaytarilmaydi.
11. Ijobiy taqriz berilgan maqola tahririyat tomonidan qabul qilingan sanaladi. Jurnal tahririyati maqola matnini qisqartirish va unga tahririy o‘zgartirishlar kiritishga haqlidir.
12. Yuqoridagi talablarga javob bermaydigan maqolalar tahririyat tomonidan qabul qilinmaydi va ko‘rib chiqilmaydi.

**Manzil:** O‘zbekiston Respublikasi, Buxoro viloyati, 200117, Buxoro shahri, M.Iqbol ko‘chasi, 11-uy, bosh bino, 2-qavat, 219-xona.

**Web site:** www.buxdu.uz

**E-mail:** nashriyot\_buxdu@buxdu.uz

**Telegram raqami:** +998 (97) 798-33-75.

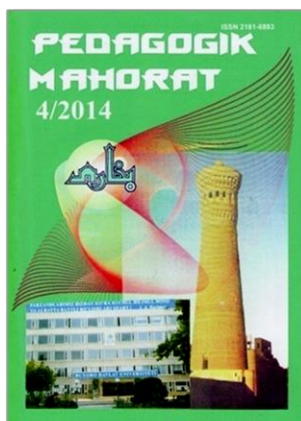

Buxoro davlat universiteti muassisligidagi  
“PEDAGOGIK MAHORAT”  
ilmiy-nazariy va metodik jurnali  
barcha ta’lim muassasalarini  
hamkorlikka chorlaydi.

Pedagoglarning sevimli nashriga aylanib ulgurgan “Pedagogik mahorat” jurnali maktab, kollej, institut va universitet pedagogik jamoasiga muhim qo‘llanma sifatida xizmat qilishi shubhasiz.

Mualliflar uchun eslatib o‘tamiz, maqola qo‘lyozmalari universitet tahririy-nashriyot bo‘limida qabul qilinadi.

Manzirimiz: Buxoro shahri, M.Iqbol ko‘chasi 11-uy  
Buxoro davlat universiteti, 1-bino 2-qavat, 219-xona

**Tahririyat rekvizitlari:**

Moliya vazirligi g‘aznachiligi

23402000300100001010

MB BB XKKM Toshkent sh. MFO 00014 INN 201504275

**BuxDU** 400110860064017094100079001

*Pedagogik mahorat: rivojlanamiz va rivojlantrimiz!*

<p><b>PEDAGOGIK MAHORAT</b></p> <p><b>Ilmiy-nazariy va metodik jurnal</b></p> <p><b>2022-yil 5-son (87)</b></p> <p><b>2001-yil iyul oyidan chiqq boshlagan.</b></p> <p><b>OBUNA INDEKSI: 3070</b></p>	<p><b>Buxoro davlat universiteti nashri</b></p> <p>Jurnal oliy o‘quv yurtlarining professor-o‘qituvchilari, ilmiy tadqiqotchilar, ilmiy xodimlar, magistrantlar, talabalar, akademik litsey va kasb-hunar kollejlari hamda maktab o‘qituvchilari, shuningdek, keng ommaga mo‘ljallangan.</p> <p>Jurnalda nazariy, ilmiy-metodik, muammoli maqolalar, fan va texnikaga oid yangiliklar, turli xabarlar chop etiladi.</p> <p><b>Nashr uchun mas’ul:</b> <b>Nigora SAYFULLAYEVA</b> <b>Musahhih: Sarvinoz RAXIMOVA</b> <b>Muharrir: Mexrigiyo SHIRINOVA</b></p>	<p>Jurnal tahririyat kompyuterida sahifalandi. Chop etish sifati uchun bosmaxona javobgar.</p> <p>Bosishga ruxsat etildi 28.10.2022 Bosmaxonaga topshirish vaqti 31.10.2022 Qog‘oz bichimi: 60x84. 1/8 Tezkor bosma usulda bosildi. Shartli bosma tabog‘i – 20,6 Adadi – 100 nusxa Buyurtma № 646 Bahosi kelishilgan narxda.</p> <p>“Sadriddin Salim Buxoriy” MCHJ bosmaxonasida chop etildi. Bosmaxona manzili: Buxoro shahri M.Iqbol ko‘chasi 11-uy.</p>
---	--	--